



iN

ARCHI TECTURAL

PERFORMANCE
iN LIGHTING

powered by
GEWISS

PERFORMANCE
in LIGHTING | powered by
GEWISS

La luz esculpe los volúmenes exaltando el pensamiento de planificación que se esconde en cada composición arquitectónica. Estética y funcionalidad se funden para crear productos capaces de responder a las exigencias de los proyectos más ambiciosos. Las luminarias se convierten en una parte integral de los procesos creativos y de diseño: crean acentos, evidencian detalles de los materiales, forman parte en el proceso constructivo y constituyen un único hilo conductor con el detalle arquitectónico.

TYK+



TYK+ 10
6



TYK+ 20
6



TYK+ 30
6

FOCUS+



FOCUS+ ZERO
26



FOCUS+ 1
26



FOCUS+ 2
26



FOCUS+ 3
26

CRICKET+



CRICKET+ 10
42



**CRICKET+ 10
MARINE**
42



CRICKET+ 15
42



CRICKET+ 20
42

STEEL SQUARE



**STEEL
SQUARE 20**
54



**STEEL
SQUARE 28**
54



**STEEL
SQUARE 34**
54

STRIP SQUARE+



STRIP SQUARE+
66



**STRIP SQUARE+
INGROUND**
66

GROOVE



GROOVE 21
108

NOTTURNO



NOTTURNO
80

OMBRA



OMBRA
88

TRACCIA



TRACCIA
96

Q



Q-LIGHT
160

KHA



KHA 5
168



KHA 9
168



KHA SLIM 93
168



KHA SLIM 220
168

INSERT+



INSERT+ ZERO
114



INSERT+ ZERO CLIP
114



INSERT+ 1
114



INSERT+ 2
114



INSERT+ 3
114



MASK+ MINI
130



MASK+
130



MASK+ ROUND
130

MIMIK



MIMIK 10
140



MIMIK 20
140



MIMIK 30
140



MIMIK 10 FLAT
140



MIMIK 20 FLAT
140



MIMIK 30 FLAT
140



MIMIK 50
140



MIMIK 10 POST 300
140



MIMIK 10 POST 600
140



MIMIK 10 POST 1000
140



MIMIK 10 CEILING
140



MIMIK 20 CEILING
140

AMON



AMON WALL
178



AMON MINI
178



AMON MAXI
178

SPILLO



SPILLO MINI POST
190



SPILLO MINI
190



SPILLO
190



CHIAROSCURO

La colección de luces de acento



El “claroscuro” nace como una interpretación humana de la relación romántica y conflictiva entre la luz y la sombra y, a través del tiempo, se ha definido en múltiples disciplinas artísticas como una técnica representativa de carácter profundamente expresivo.

Primero en el teatro y luego en el cine el “claroscuro” encuentra nuevas aplicaciones a través del uso de las luces capaces de interpretar el espacio tridimensional, determinando las jerarquías visuales entre fondos y personajes, y a través del contraste se enfatiza el valor expresivo. También de estas experiencias artísticas, el “claroscuro” trasladado a la iluminación arquitectónica obtiene su gran poder

narrativo. Es una verdad absoluta que la luz natural define nuestra primera condición de espacio, pero también lo es que la luz artificial brinda a la arquitectura una capacidad comunicadora de gran responsabilidad.

El “claroscuro” se obtiene a través de una iluminación de acento para enfatizar la vegetación, para remarcar objetos y elementos arquitectónicos con el fin de atraer la atención en un ambiente más oscuro, creando jerarquías y permitiendo así la inmediata distinción de lo que es importante y lo que no lo es, llevando visualmente a los objetos a un primer plano.

TYK+

Modela el alma nocturna de la arquitectura

TYK+ es ganador del prestigioso Red Dot Award.

TYK+ es la quintaesencia del desarrollo estructural en el campo de la arquitectura para exteriores de PERFORMANCE IN LIGHTING. La belleza y el diseño esencial, donde las proporciones se mantienen coherentes en los diferentes tamaños de la serie, enriquecen el alma técnica del producto. El espíritu de TYK+ es una elegante combinación de la más reciente tecnología disponible en la iluminación arquitectónica. Los grupos ópticos, diseñados a medida, garantizan haces luminosos excepcionalmente nítidos, homogéneos y extremadamente confortables.

Esta serie es una herramienta de iluminación "universal" que permite al diseñador iluminar superficies horizontales y verticales con absoluta precisión, dosificar luz y sombra de manera dirigida, alternar zonas claras y zonas oscuras para crear excelentes proyectos.

Las opciones para la mezcla del color RGBW y blanco dinámico DALI DT8 (TW) completan la oferta.





Serie de luminarias de larga duración y de bajo consumo para la iluminación arquitectónica, de paisajes y profesional constituidas por:

Características mecánicas

- Cuerpo de aluminio fundido a presión pintado con pintura en polvo de poliéster con previo tratamiento de conversión química ISO 9227
- Bloque óptico provisto de lentes en tecnopolímero con elevada transmisibilidad de la luz
- Juntas de silicona anti-envejecimiento, con elevada capacidad de retorno elástico
- Difusor vidrio plano extraclaro templado, serigrafiado internamente
- El difusor está fijado de forma inamovible al cuerpo mediante un sellador de silicona de alta temperatura
- Tornillería externa de acero inoxidable
- Soporte para instalación en pared de acero inoxidable

Características eléctricas

- Luminaria equipada con alimentador
- Disponibles versiones con driver ON-OFF y regulables DALI

Instalación

- Con goniómetro graduado para regular la orientación realizado en acero inoxidable
- El accesorio snoot es compatible con versiones equipadas con lente concentrada C/I

Versiones

- Para versiones RGBW y blanco dinámico (TW) contacte con la empresa

Normas / Directivas

- CE
- EAC pending
- RCM
- ENEC pending
- Made in Italy

Garantía

- Garantía de 5 años. Términos de garantía completos en www.performanceinlighting.com
- Diseño registrado ®



reddot winner 2021



		TYK+ 10	TYK+ 20	TYK+ 30
CARACTERÍSTICAS MECÁNICAS				
IP		IP66	IP66	IP66
IK		IK06 1.2J xx3	IK07 4J xx5	IK09 10J xx7
Dimensiones (mm)		L 105 x H 131 x D 65	L 203,4 x H 274,5 x D 114	L 275 x H 315,5 x D 114
Peso		Max 1,02 kg	Max 4,42 kg	Max 6,09 kg
Color		●	●	●
INSTALACIÓN				
Pre-cableado		✓	-	-
Quick		-	-	-
Instalable en línea continua		-	-	✓
LED				
Flujo lumen nominal	3000 K	650 lm ÷ 1180 lm	3858 lm ÷ 5440 lm	9980 lm
	4000 K	700 lm ÷ 1240 lm	4165 lm ÷ 5880 lm	10650 lm
	rgbw 4000 K	-	1832 lm	-
Flujo lumen real	3000 K	439 lm ÷ 827 lm	2080 lm ÷ 4660 lm	5149 lm ÷ 8140 lm
	4000 K	473 lm ÷ 893 lm	2245 lm ÷ 5030 lm	5558 lm ÷ 8788 lm
	rgbw 4000 K	-	1485 lm	-
CCT - Correlated Color Temperature		3000 K - 4000 K	rgbw 4000 K - 3000 K - 4000 K	3000 K - 4000 K
CRI / SDCM (macadam step)		80/3	80/3	80/3
Lifetime		L90B10@50000h L90B10@75000h	L90B10@75000h L90B10@94000h	L90B10@50000h
ÓPTICAS				
C/I óptica circular intensiva		C/I 10°	C/I 10°	C/I 10°
C/M óptica circular media		C/M 34°	C/M 34°	C/M 34°
C/IW óptica circular difusora intensiva		C/IW 65°	C/IW 65°	C/IW 65°
ELL óptica elíptica		ELL 70°x9° ÷ 9°x70°	ELL 35°x65° ÷ 65°x35°	ELL 35°x65° ÷ 65°x35°
CARACTERÍSTICAS ELÉCTRICAS				
Potencia		7 W - 15 W	35 W - 42 W - 50 W	85 W
Clase		I - III	II	II
EEL		-	-	-
Ta MAX° luminaire		40°	35° ÷ 50°	40°
Ta MIN° luminaire		-20°	-40° ÷ -20°	-40°
Regulación 1-10V		-	-	-
Regulación DALI		-	✓	✓
Emergencia		-	-	-
COSφ ≥ 0,9		-	✓	✓

● AN-96 / Antracita metalizado / Rugoso



○ versiones LDC (contactar con la empresa)

TYK+ 10



Cuerpo de aluminio fundido a presión pintado con pintura en polvo de poliéster con previo tratamiento de conversión química ISO 9227



Bloque óptico provisto de lentes en tecnopolímero con elevada transmisibilidad de la luz



Con goniómetro graduado para regular la orientación realizado en acero inoxidable



Equipado con 1 metro de cable H05RN-F 3G1 mm²



Sujetacable con resistencia a la rotura en latón niquelado M16x1.5 para cables de Ø 5 mm a Ø 10 mm

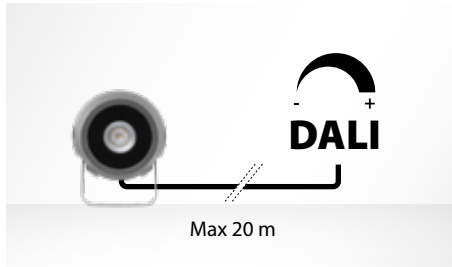

Las versiones TYK+ 10 RM son de clase III, sin cable de salida y deben ser alimentadas únicamente con los grupos de alimentación disponibles como accesorios.

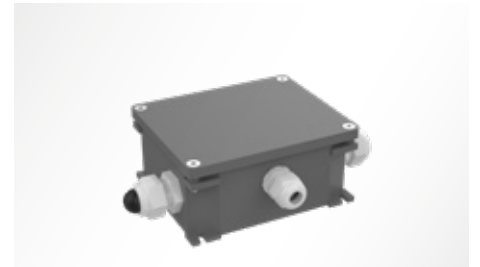

Se encuentran disponibles grupos de alimentación regulables DALI2 sellados IP66 en caja de aluminio fundido a presión pintado o también en placa metálica IP20 para incorporar en cuadros eléctricos sellados

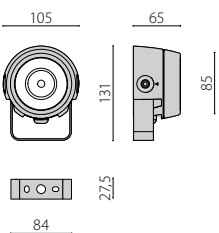

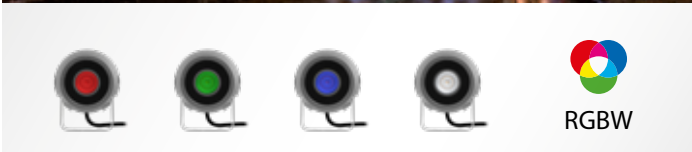

RGBW (contactar con la empresa)

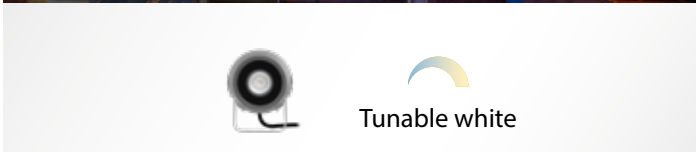

Tunable white (contactar con la empresa)

TYK+ 10

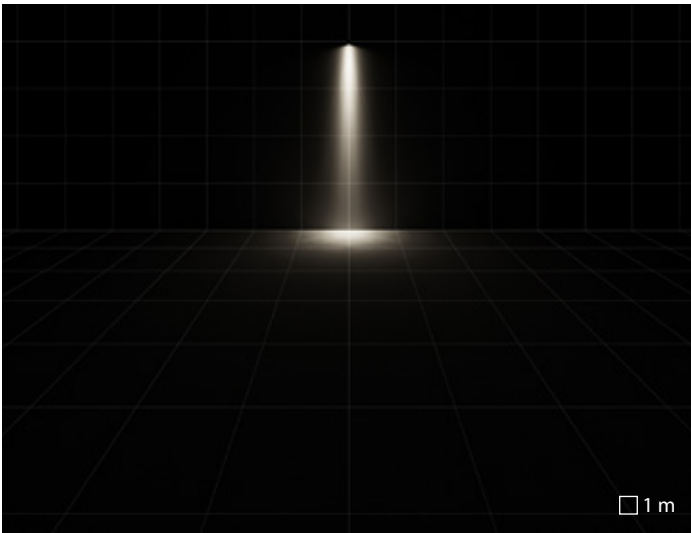

C/I óptica circular intensiva

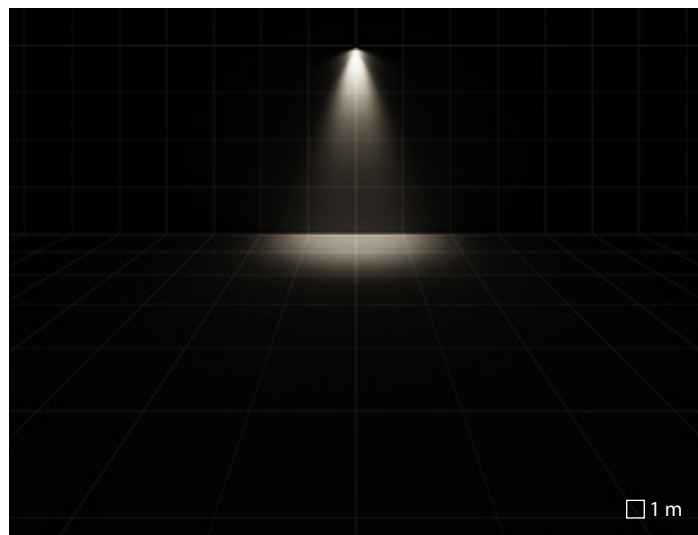
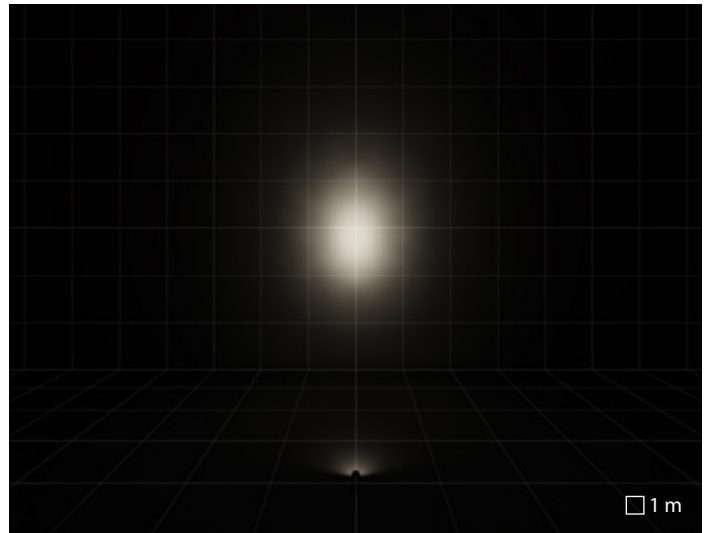

C/M óptica circular media

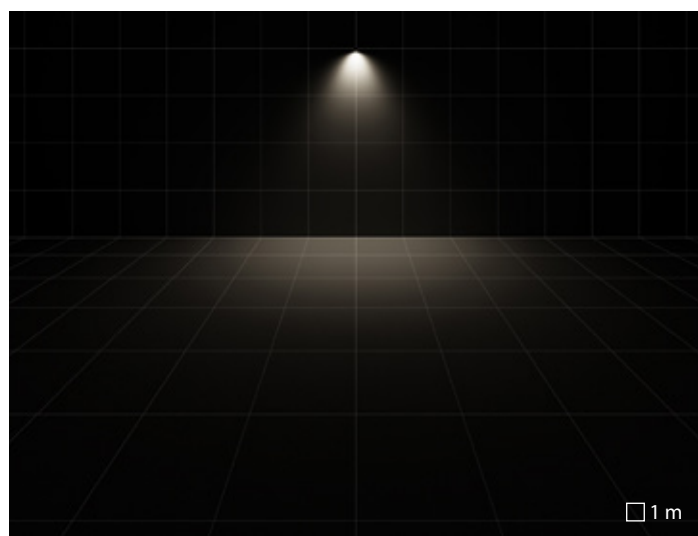
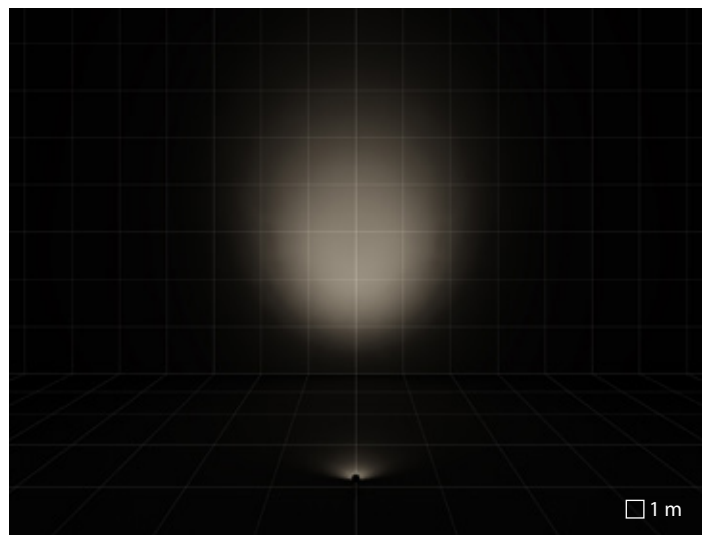

C/W óptica circular difusora intensiva

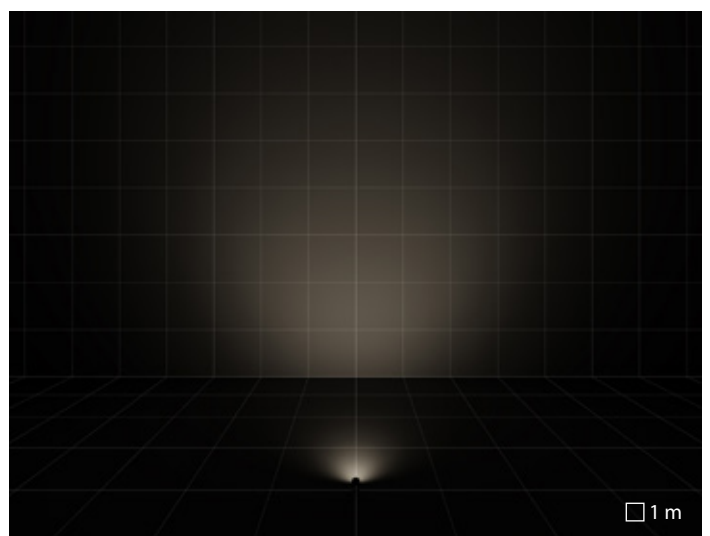

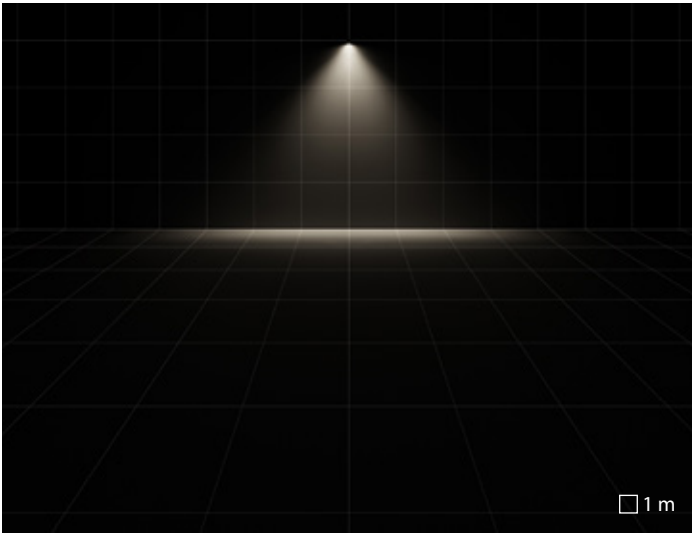

ELL 9°x70° óptica elíptica

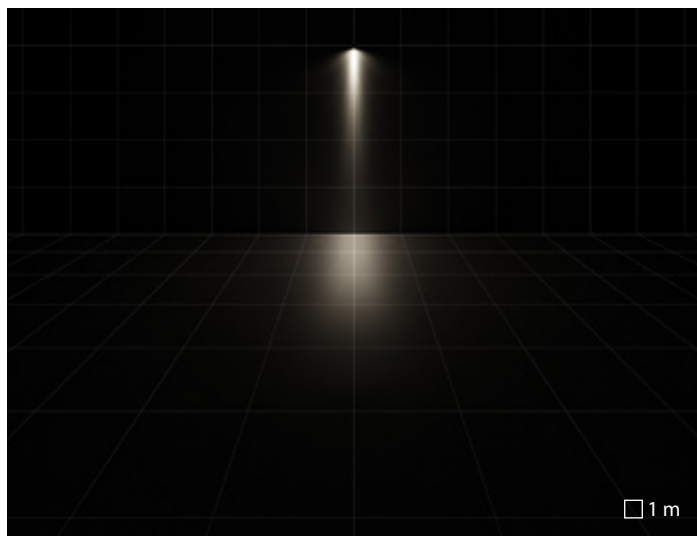
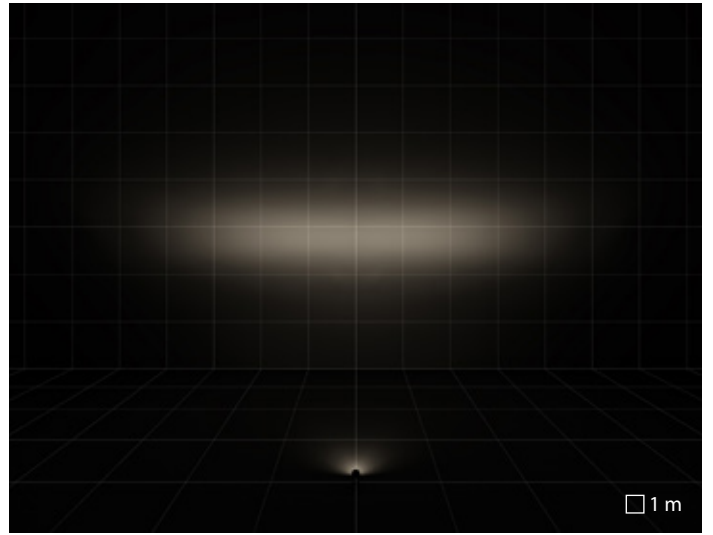

ELL 70°x9° óptica elíptica

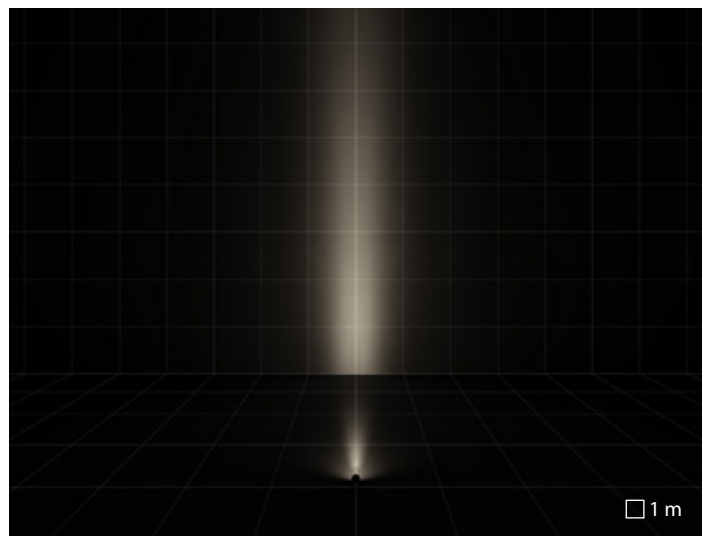





Private Villa | Santa Margherita Ligure | Italy

TYK+ 20

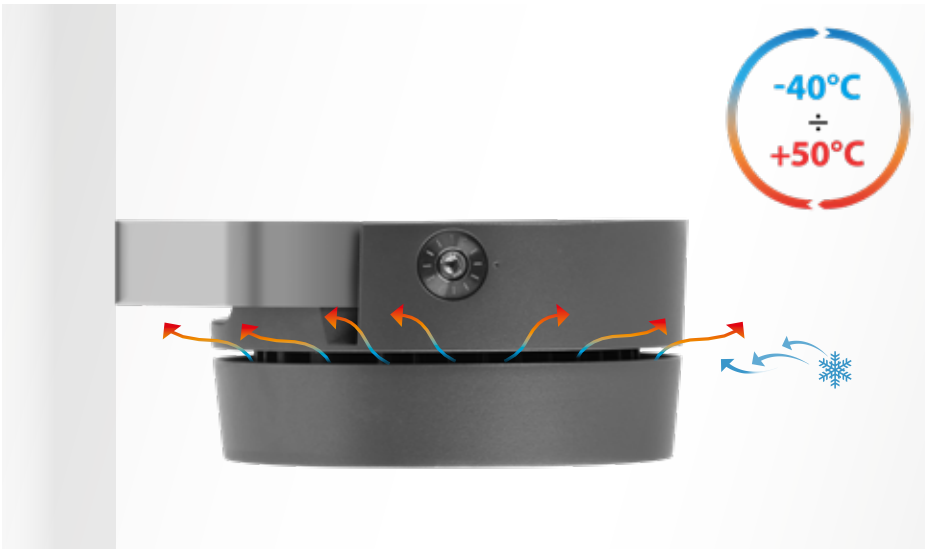

Cuerpo de la luminaria constituido por dos compartimentos separados, para maximizar la disipación térmica de los componentes electrónicos y de los LED, realizados en aluminio fundido a presión pintado con polvos de poliéster ISO 9227



Bloque óptico provisto de lentes en tecnopolímero con elevada transmisibilidad de la luz



Con goniómetro graduado para regular la orientación realizado en acero inoxidable



Sujetacable con resistencia a la rotura en latón niquelado M20x1.5 para cables de Ø 10 mm a Ø 14 mm



Driver con protección contra las sobretensiones de red hasta 6 kV (DM)



El accesorio snoot es compatible con versiones equipadas con lente concentrada C/I

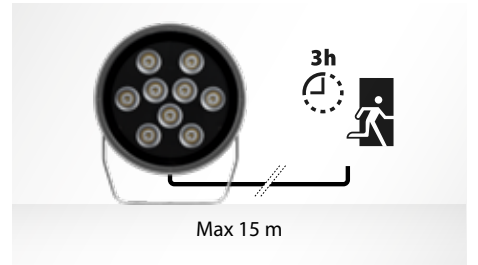

Las versiones TYK+ 20 EM3h RM son de clase II, sin cable de salida y deben ser alimentadas únicamente con los grupos de alimentación disponibles como accesorios. Consultar fábrica

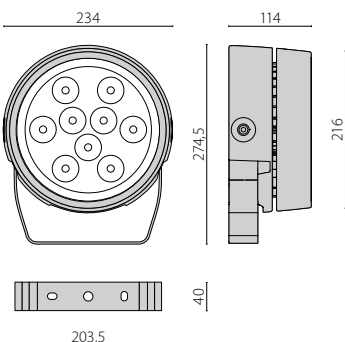



RGBW

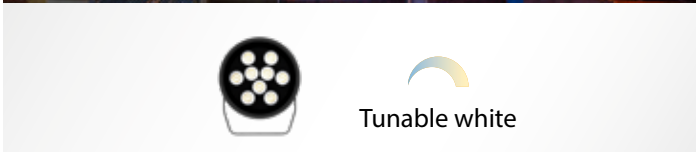

Tunable white (contactar con la empresa)

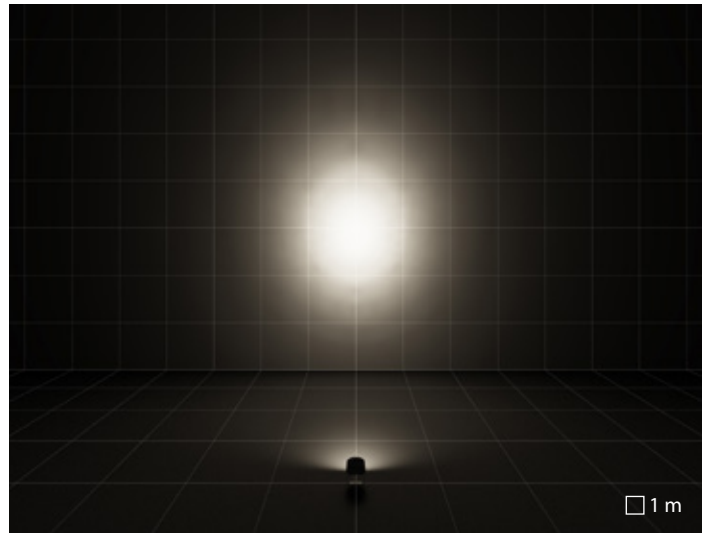
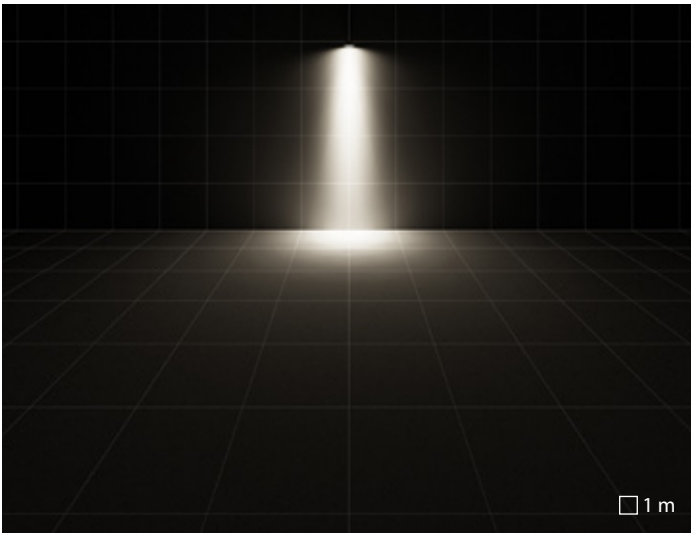

C/I óptica circular intensiva

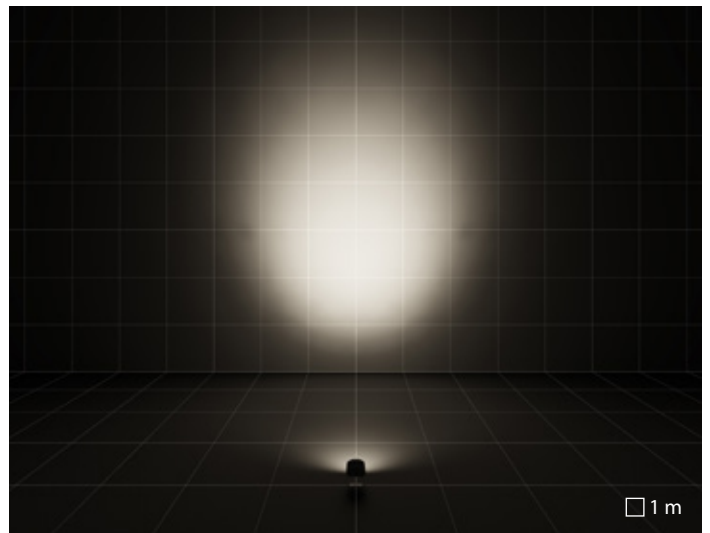
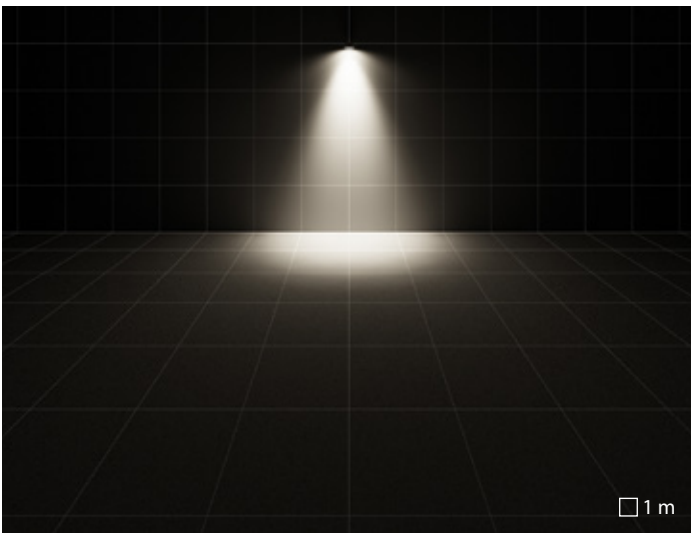

C/M óptica circular media

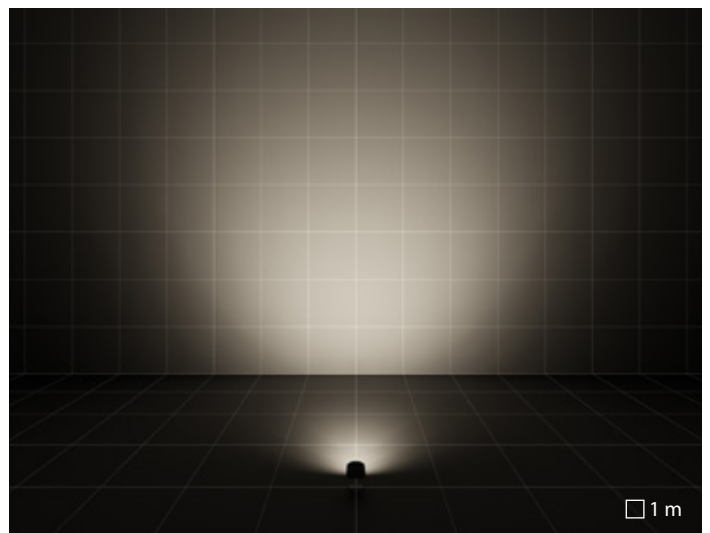
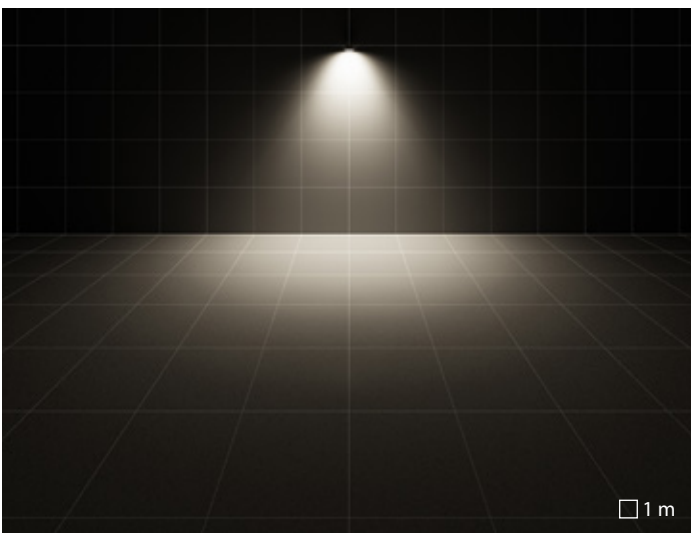

C/W óptica circular difusora intensiva

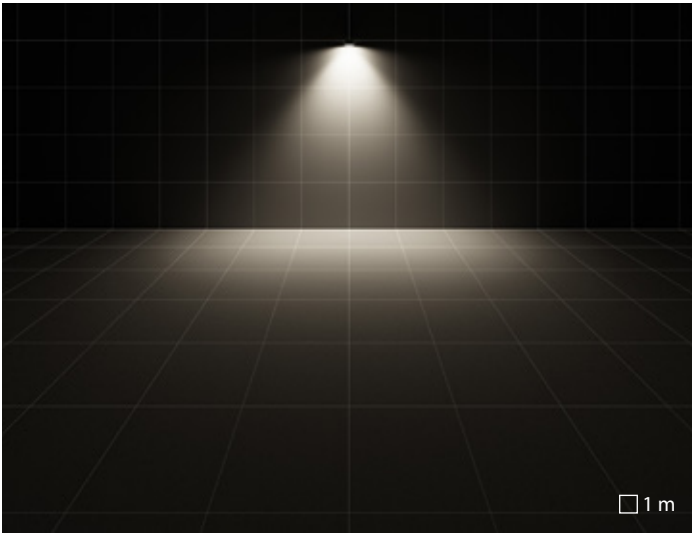

ELL 35°x65° óptica elíptica

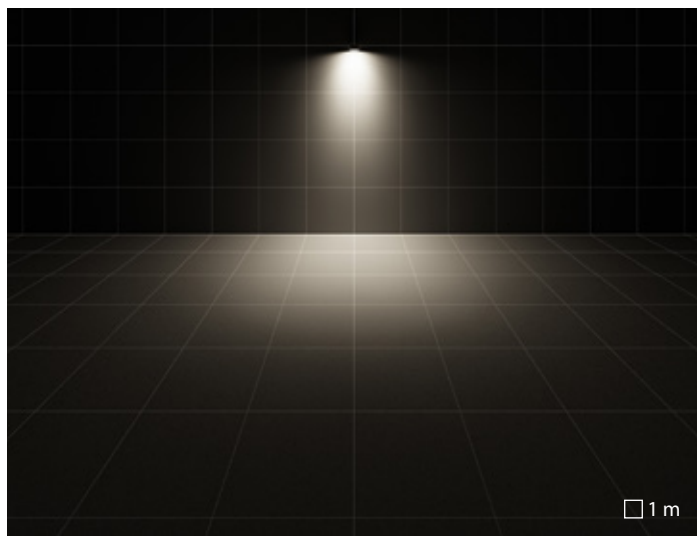
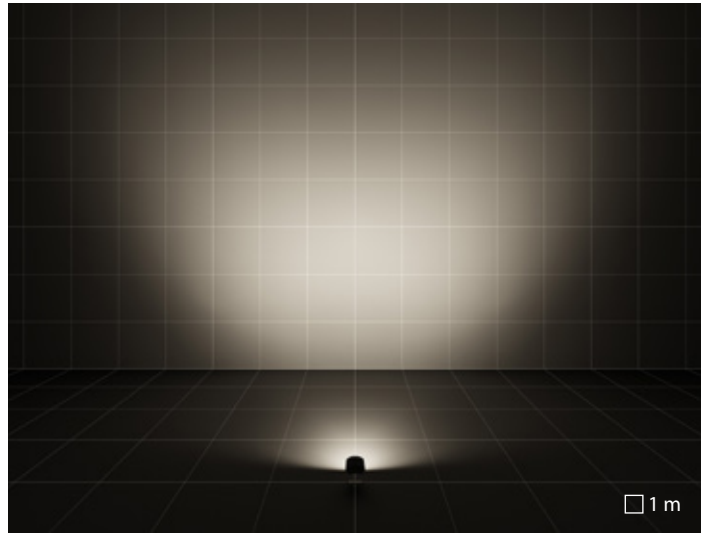

ELL 65°x35° óptica elíptica

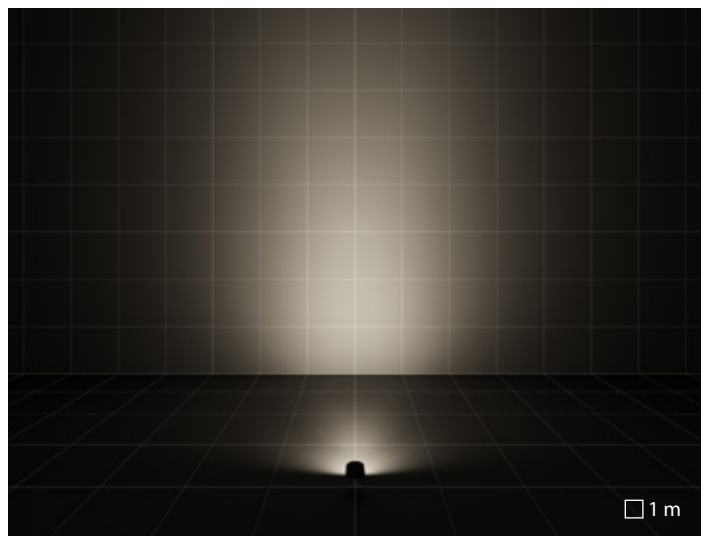

TYK+ 30

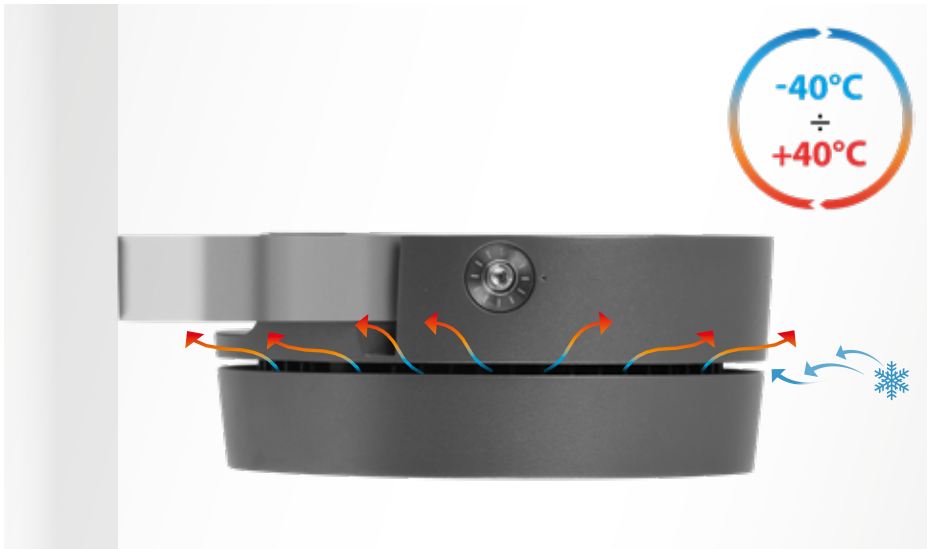

Cuerpo de la luminaria constituido por dos compartimentos separados, para maximizar la disipación térmica de los componentes electrónicos y de los LED, realizados en aluminio fundido a presión pintado con polvos de poliéster ISO 9227



Bloque óptico provisto de lentes en tecnopolímero con elevada transmisibilidad de la luz

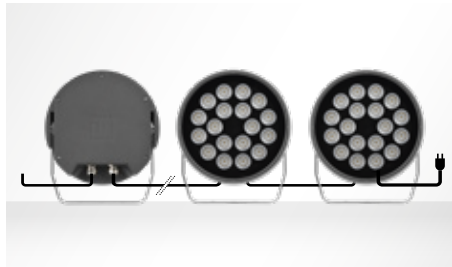

Cada luminaria cuenta con dos prensa estopas IP 68 resistente a la rotura y con un tapón, para permitir la alimentación por separado o en fila continua del luminaria



Driver con protección contra las sobretensiones de red hasta 6 kV (DM)



Soporte extra rotación +55°/-90°



Flaps direccionales (contactar con la empresa)



Soporte deslizante en aluminio pintado idóneo para instalar en postes Ø 60-76 mm. 2 luminarias contrapuestas

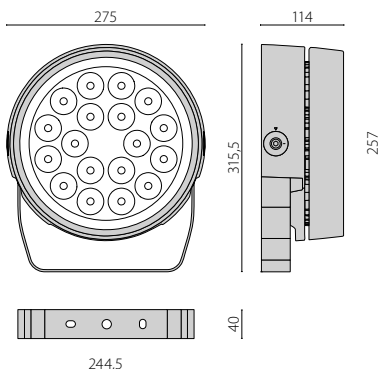



RGBW (contactar con la empresa)

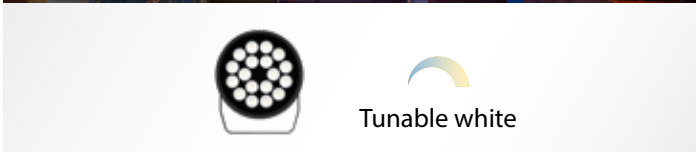

Tunable white (contactar con la empresa)

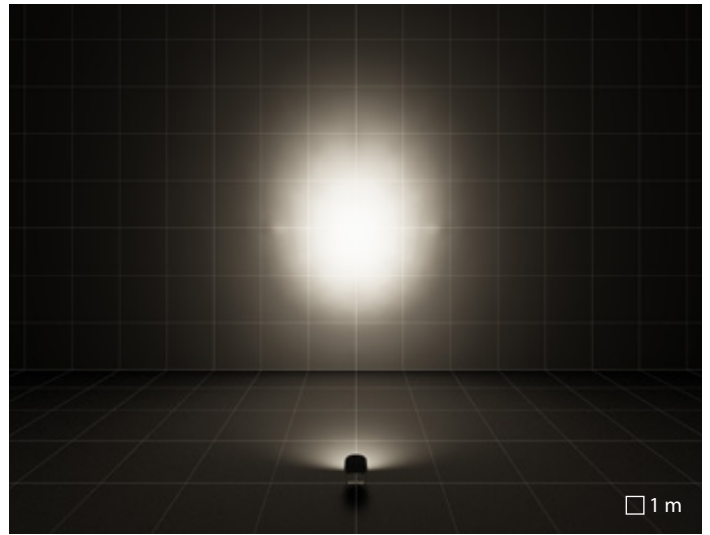
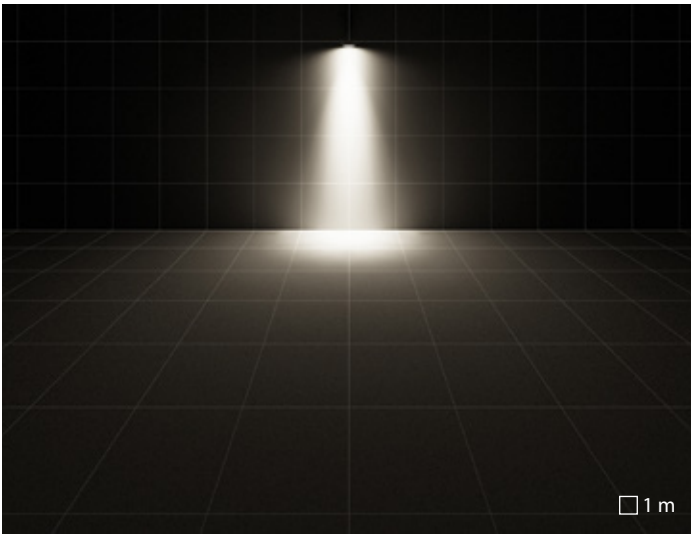

C/I óptica circular intensiva

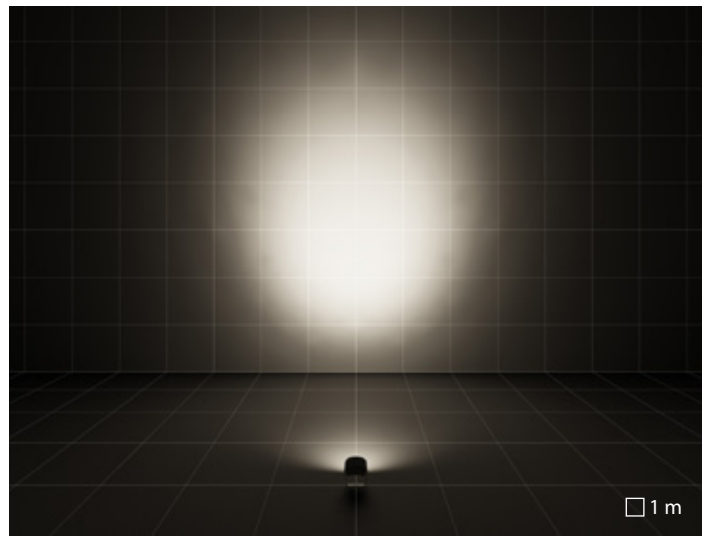
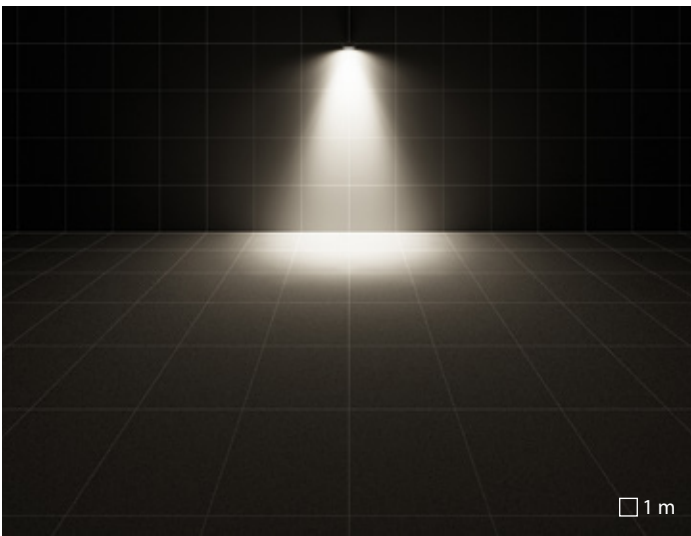

C/M óptica circular media

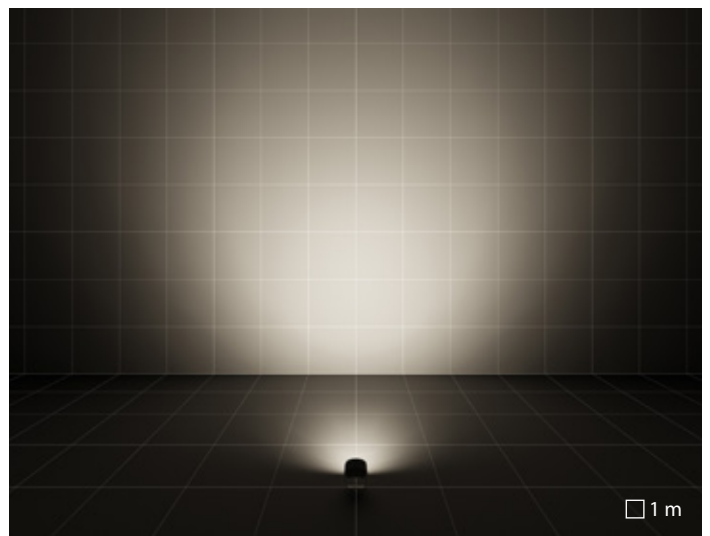
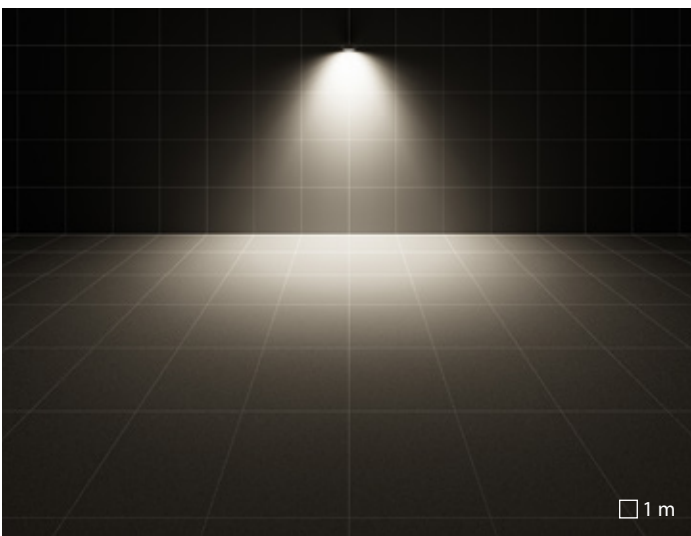

C/W óptica circular difusora intensiva

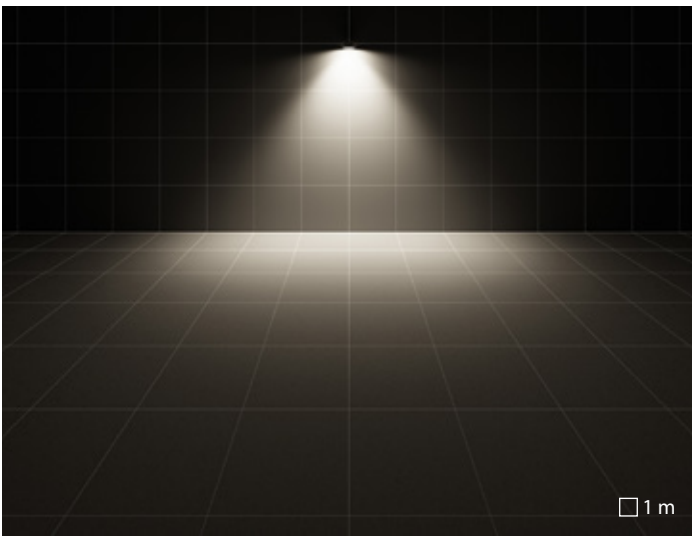

ELL 35°x65° óptica elíptica

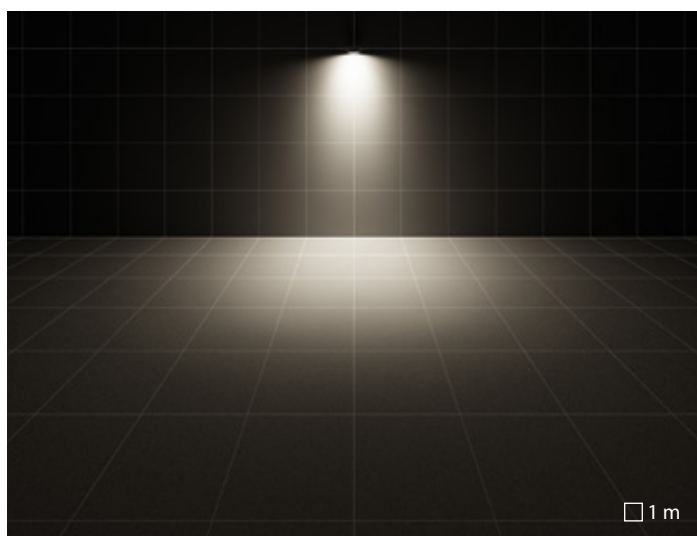
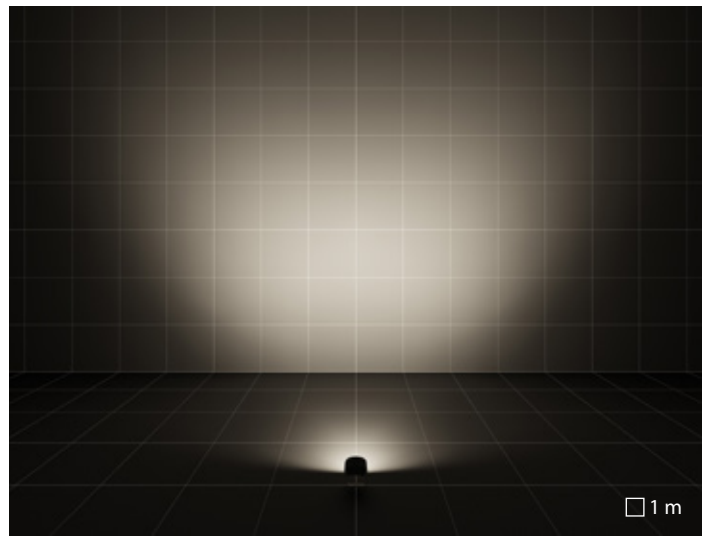

ELL 65°x35° óptica elíptica

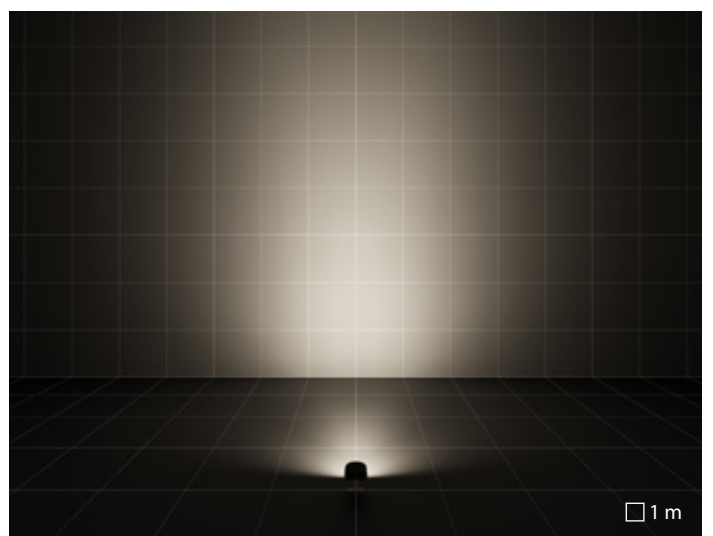

FOCUS+

Iluminando cada detalle

La luz artificial tiene un papel esencial en el ambiente nocturno: proporciona orientación, transmite estados de ánimo y emociones, captura el interés.

FOCUS+, una serie de luminarias diseñadas para ofrecer elevadas prestaciones con fuentes LED entre las más eficientes y actualizadas del mercado, es funcional y una elección inteligente para las actuales exigencias luminotécnicas. FOCUS+ es una elección óptima de proyectores compactos específicamente adecuados para valorizar los detalles arquitectónicos, para iluminar superficies verticales y horizontales, como también otras exigencias estructurales típicas del paisaje. La gama de distribuciones y potencias del haz ofrece diferentes opciones para mejorar tu proyecto.

La tecnología, la forma compacta y la eficiencia son los elementos claves sobre los cuales construir la mejor solución para cada arquitectura nocturna. De hecho, esta serie ofrece un universo de posibilidades, cuya única grandeza es la luz.





Chapel of the Holy Shroud | Turin | Italy

FOCUS+

Serie de luminarias de larga duración y de bajo consumo para la iluminación arquitectónica, de paisajes y profesional constituidas por:

Características mecánicas

- Cuerpo y anillo de aluminio fundido a presión, pintado ISO 9227
- Junta de silicona anti-envejecimiento
- Difusor vidrio plano extraclaro templado, serigrafiado internamente
- Tornillos de anclaje de acero inoxidable
- Soporte de fijación, regulable, en aluminio fundido a presión pintado

Características eléctricas

- Luminaria equipada con alimentador

Instalación

- Las versiones FOCUS+ZERO KIT disponen de 3 metros de cable H05RN-F 3G1 mm²
- Sujetacable M20x1.5 para cables Ø 7 - Ø 12 mm (FOCUS+ 2 / 3)

Versiones

- Disponibles versiones con balasto regulable 1-10 V (FOCUS+ 1 / 2 / 3). Consultar fábrica

Normas / Directivas

- CE
- EAC
- RCM
- ENEC
- Made in Italy

Garantía

- Garantía de 5 años. Términos de garantía completos en www.performanceinlighting.com
- Marca registrada ®





FOCUS+ ZERO

FOCUS+ ZERO KIT

CARACTERÍSTICAS MECÁNICAS			
IP		IP65	IP65
IK		IK06 1J xx3	IK06 1J xx3
Dimensiones (mm)		L 80 x H 132 x D 30	L 80 x H 432 x D 61
Peso		max 0,5 kg	max 0,69 kg
Color		●	●
INSTALACIÓN			
Pre-cableado		1 m	3 m
Quick		-	-
Water Stop		-	-
Instalable en línea continua		-	-
LED			
Flujo lumen nominal	3000 K	1350 lm	1350 lm
	4000 K	1485 lm	1485 lm
Flujo lumen real	3000 K	611 lm	611 lm
	4000 K	634 lm	634 lm
CCT - Correlated Color Temperature		3000 K - 4000 K	3000 K - 4000 K
CRI / SDCM (macadam step)		80/3	80/3
Lifetime		L70B10@35000h	L70B10@35000h
ÓPTICAS			
S/EW óptica simétrica extra difusora		S/EW	S/EW
A/M óptica asimétrica media		-	-
A/W óptica asimétrica difusora		-	-
C/I óptica circular intensiva		-	-
C/M óptica circular media		-	-
C/W óptica circular difusora		-	-
ELL óptica elíptica		-	-
CARACTERÍSTICAS ELÉCTRICAS			
Potencia		10 W	10 W
Clase		I	I
EEl		-	-
Ta MAX°C luminaire		25°C	25°C
Ta MIN°C luminaire		-20°C	-20°C
Regulación 1-10 V		-	-
Regulación DALI		-	-
Emergencia		-	-
COSφ ≥ 0,9		✓	✓

● AN-96 / Antracita metalizado / Rugoso



FOCUS+ 1

FOCUS+ 2

FOCUS+ 3

IP66	IP66	IP66
IK06 1J xx3	IK09 10J xx7	IK09 10J xx7
L 160 x H 223 x D 43	L 220 x H 300 x D 50	L 220 x H 300 x D 50
max 1,5 kg	max 3 kg	max 3,06 kg
●	●	●
-	-	-
-	-	-
-	-	-
✓	✓	✓
1680 lm	2520 lm	5040 lm
1880 lm	2820 lm	5640 lm
1108 lm ÷ 1307 lm	1824 lm ÷ 2052 lm	3409 lm ÷ 3964 lm
1239 lm ÷ 1462 lm	2037 lm ÷ 2292 lm	3807 lm ÷ 4428 lm
3000 K - 4000 K	3000 K - 4000 K	3000 K - 4000 K
70/3	70/3	70/3
L70B10@60000h	L70B10@60000h	L70B10@60000h
-	-	-
A/M 10°	A/M 10°	A/M 10°
A/W 55°	A/W 55°	A/W 55°
C/I 17°	C/I 17°	C/I 17°
C/M 34°	C/M 34°	C/M 34°
C/W 56°	C/W 56°	C/W 56°
ELL 15°x40°	ELL 15°x40°	ELL 15°x40°
18 W	26 W	49 W
I	I	I
A1 - A2	A1 - A2	A1 - A2
40°C ÷ 35°C	40°C ÷ 35°C	30°C
-20°C ÷ -25°C	-20°C ÷ -25°C	-20°C ÷ -25°C
-	-	-
✓	✓	✓
-	-	-
✓	✓	✓

FOCUS+ ZERO

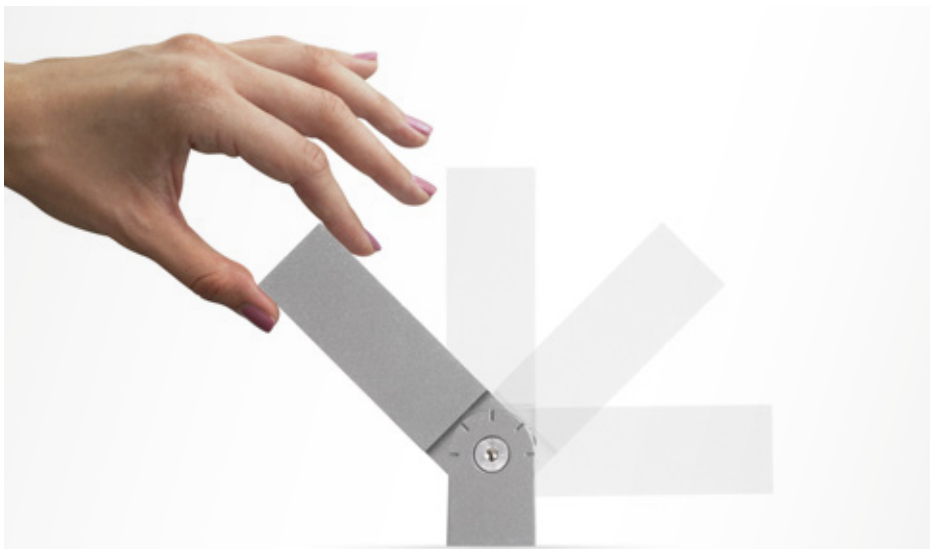

Rotación de $\pm 95^\circ$.



Reflector en aluminio.

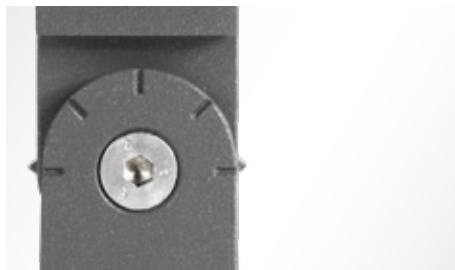

Soporte de montaje regulable en aluminio fundido a presión.



Precableado con cable H05RN-F de 1m.



KIT disponible.

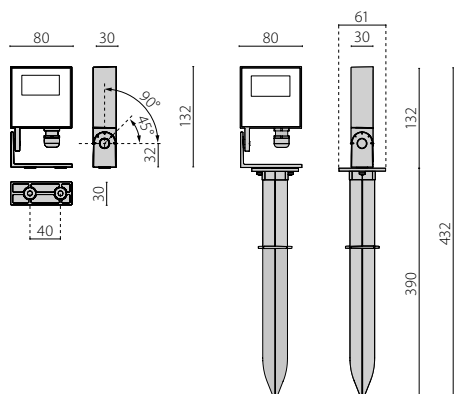

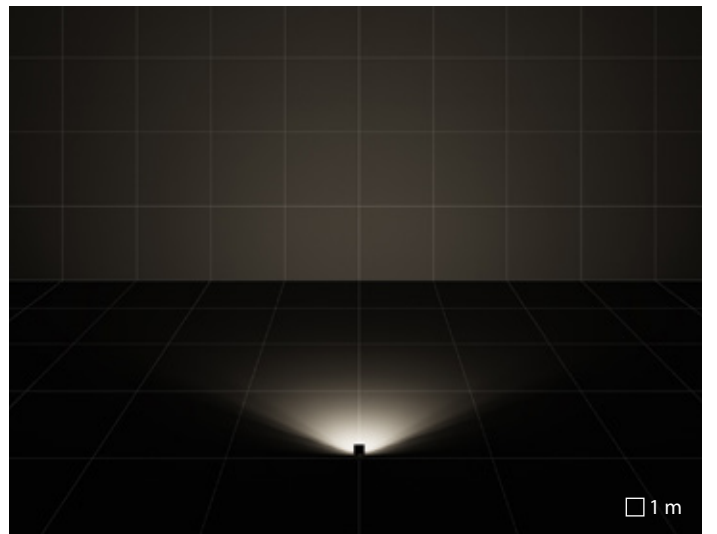
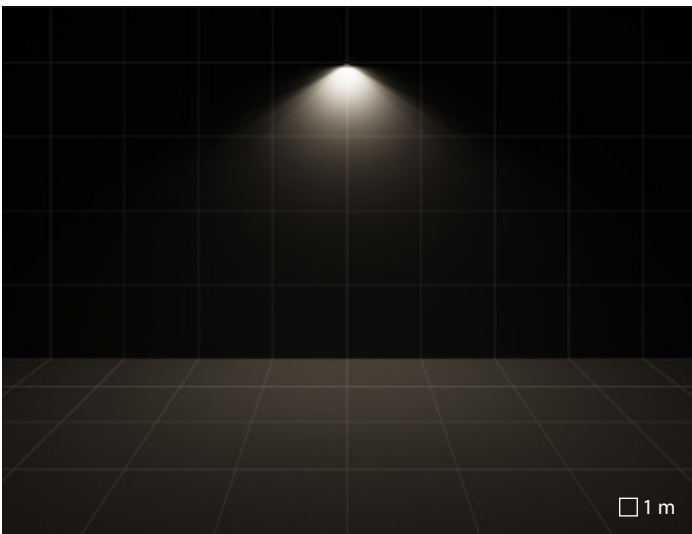

S/EW óptica simétrica extra difusora

FOCUS+ 1/2/3

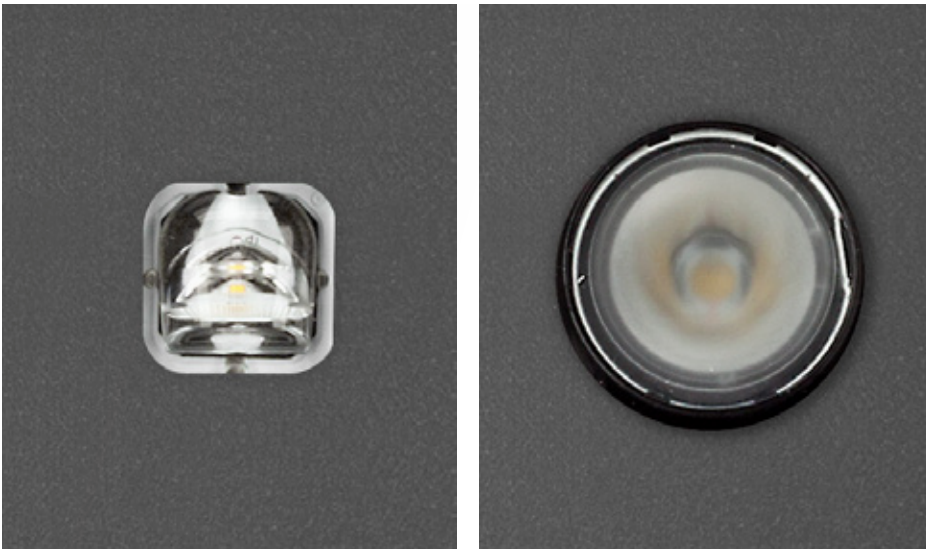

Equipadas con un grupo óptico formado por lentes en tecnopolímero de elevada transmisión lumínica y que pueden incluir diferentes distribuciones luminosas para cubrir la mayoría de proyectos luminotécnicos.



Disipador de calor. (FOCUS+ 2 / 3)



Soporte de montaje regulable en aluminio fundido a presión.



La luminaria está preparada para la conexión en fila continua.

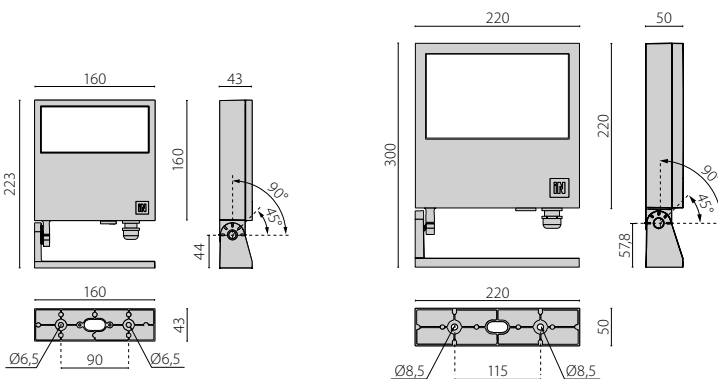



Dymaeon Wall | Patras | Greece

FOCUS+ 1/2/3

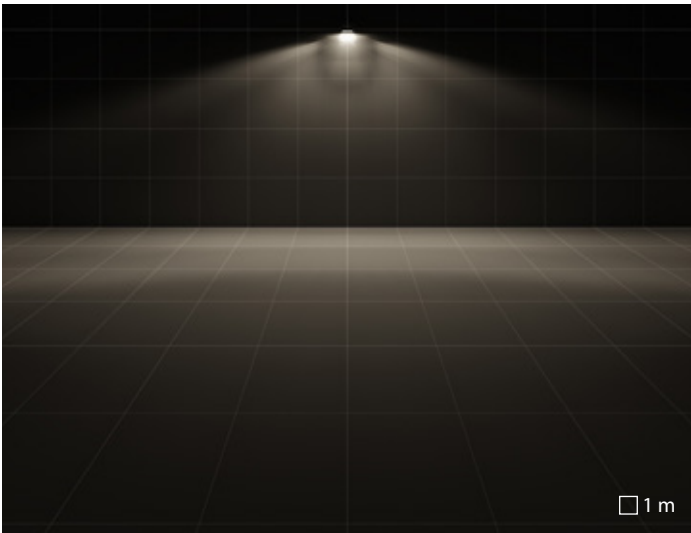

A/M óptica asimétrica media

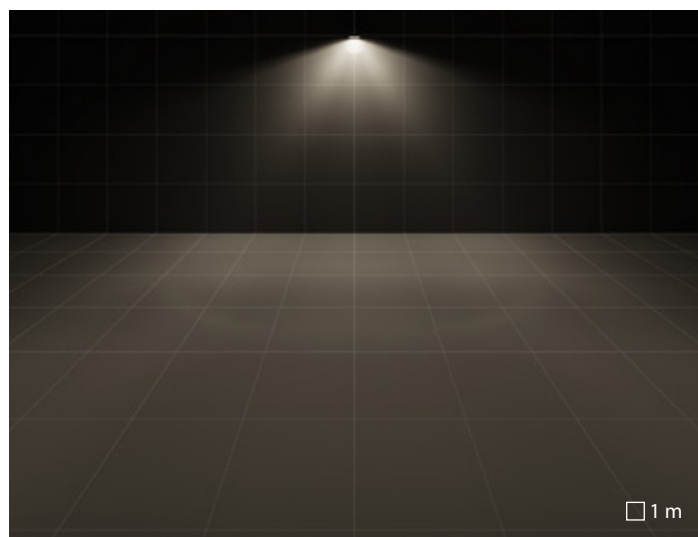
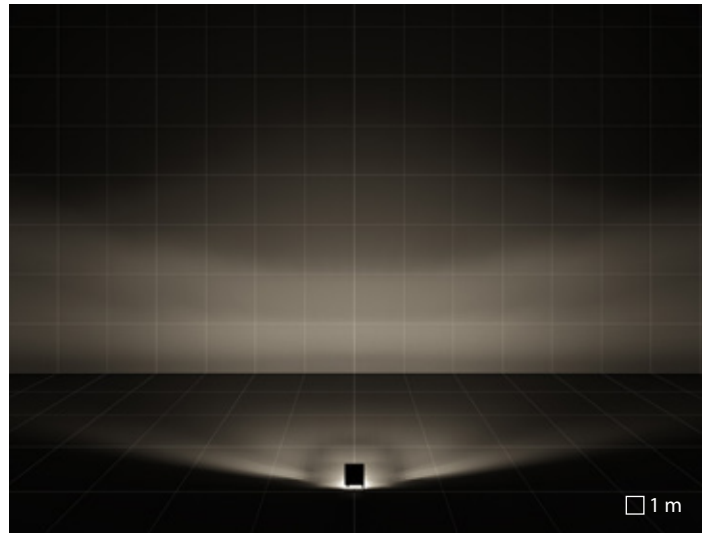

A/W óptica asimétrica difusora

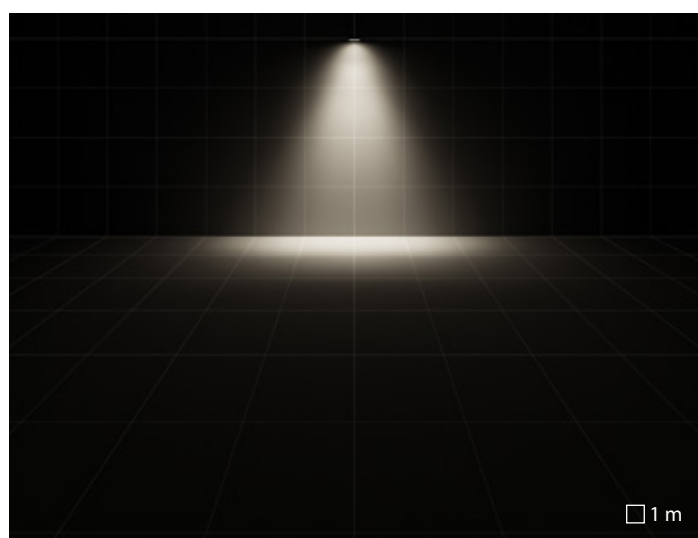
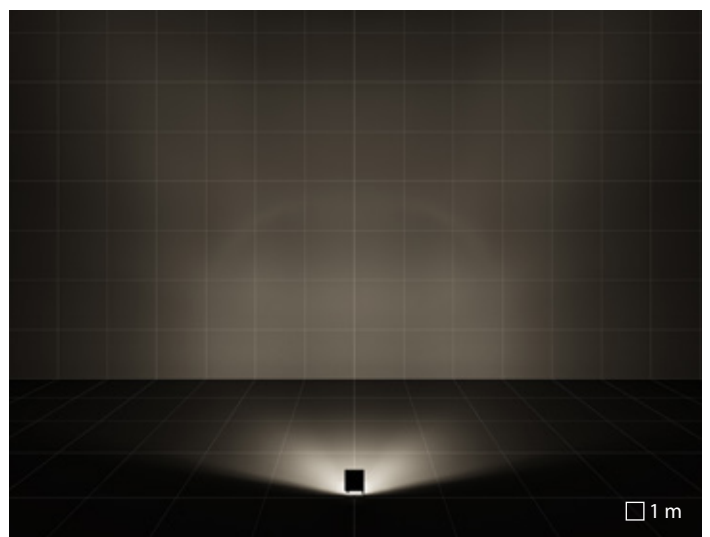

ELL óptica elíptica

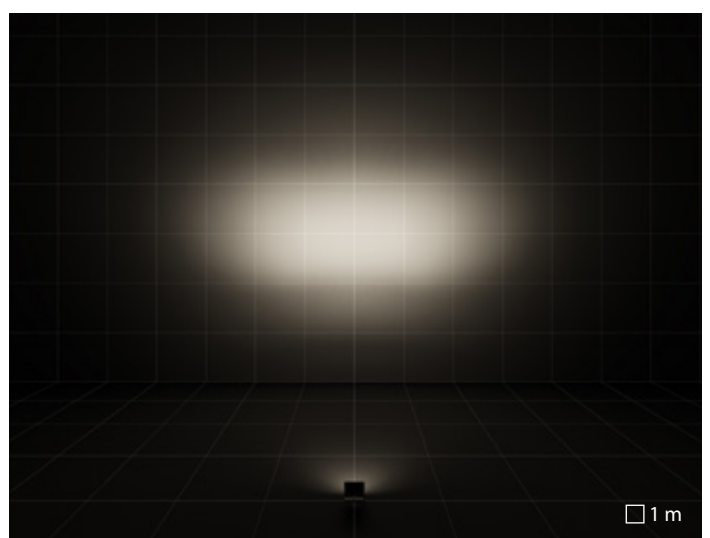

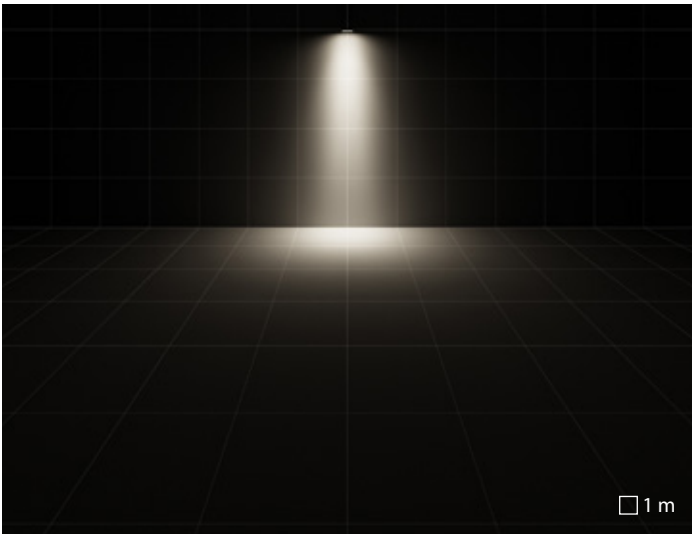

C/I óptica circular intensiva

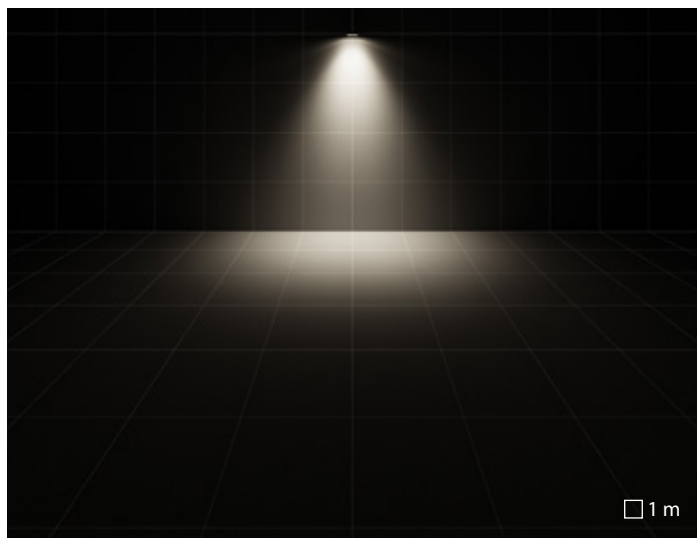
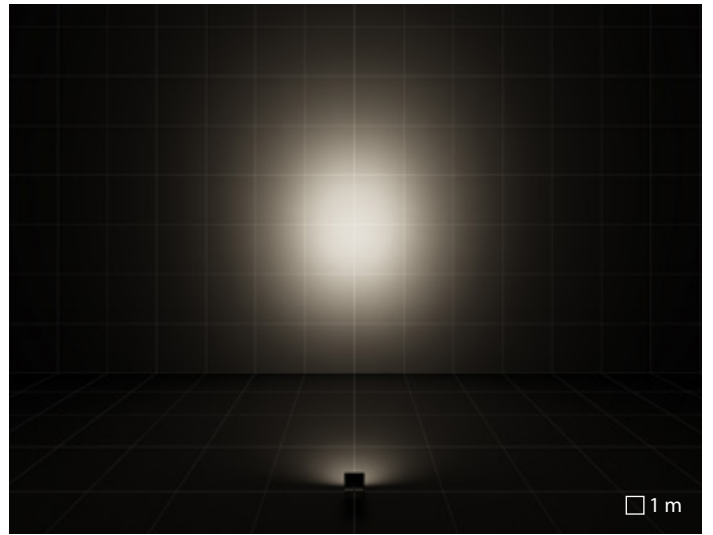

C/M medium circle reflector

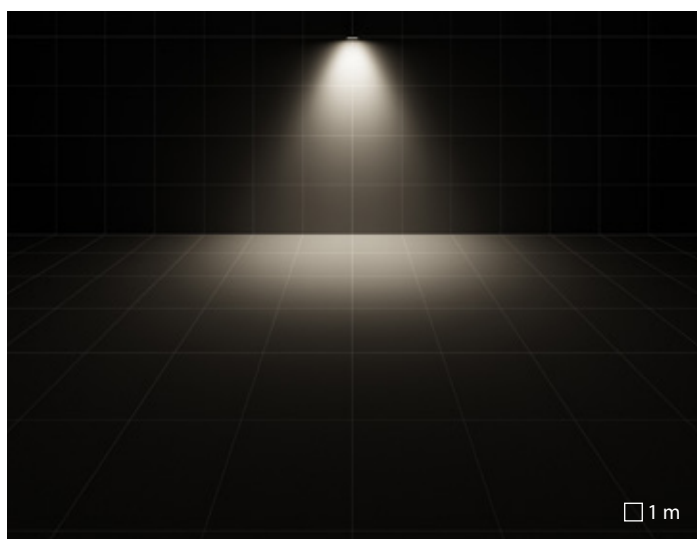
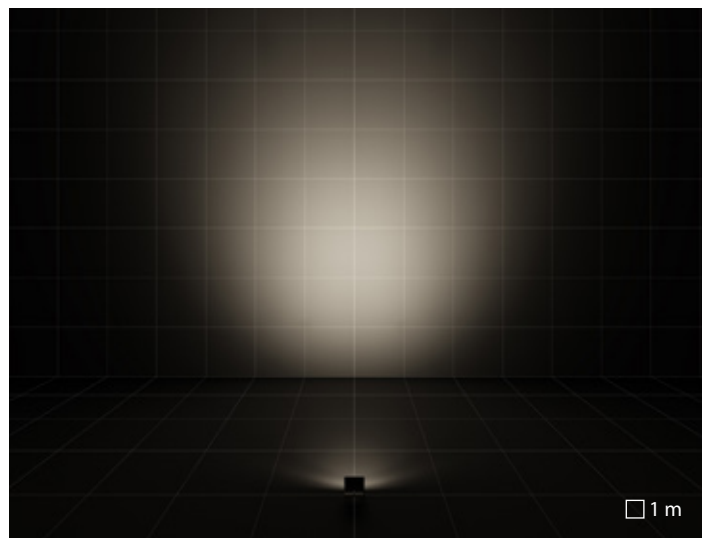

C/W óptica circular difusora





Church of St. George in Braida | Verona | Italy

LUGARES DE CULTO

La iluminación de los sitios sagrados en los siglos pasados se confiaba a la luz natural que, filtrándose a través de las vitrinas, asumía un significado simbólico, convirtiéndose en expresión divina, en oposición a la materia oscura. Un sitio sagrado envuelve en su interior dos mundos: el mundo ligado a la celebración de la liturgia y aquel vinculado a la exaltación y admiración de la arquitectura y de las obras de arte. El panorama normativo al día de hoy no prevé ninguna norma que defina los requisitos luminotécnicos que se deben cumplir dentro de los lugares de culto, ya sean iglesias, mezquitas, sinagogas, templos o santuarios. Es fundamental preservar el confort visual, evitando el uso de luminarias con rendimiento cromático adecuado y tonalidades de luz no muy frías, para que el ambiente se perciba como un lugar íntimo y acogedor apto para el objetivo.



Parish Complex | Varignano - Viareggio | Italy

ALTAR

El protagonista de la celebración eucarística es el altar, hacia el cual está dirigida la atención de los fieles. En correspondencia con esta área, tanto para la superficie horizontal como para las verticales, será suficiente alcanzar desde los 300 hasta los 400 lux medios.



Church of the Blessed Virgin Mary | Borgo Nuovo - Verona | Italy

ASAMBLEA

Para iluminar en modo correcto la asamblea de los fieles es necesario considerar las dos fases de la función litúrgica: la liturgia de la palabra y la liturgia de la eucaristía. La luz debe poder crear un ambiente confortable, permitiendo al mismo tiempo la lectura de los textos y el recogimiento de los fieles. Teniendo en cuenta estas dos exigencias, se recomienda obtener desde los 150 hasta los 200 lux medios en el plano horizontal y, en proporción, desde los 30 hasta los 50 lux medios en las superficies verticales, a través del uso de una iluminación cenital y de haces luminosos de amplitud media (entre los 20 y los 45 grados). Para enfatizar y caracterizar notablemente las dos fases, será suficiente regular la iluminación creando contrastes más o menos fuertes.



Chapel of the Holy Shroud | Turin | Italy



Church of St. George in Braida | Verona | Italy

ARQUITECTURA

Al final de la función religiosa, el edificio vuelve a ser arquitectura. En este caso la luz deberá exaltar elementos y formas que caracterizan la arquitectura, como por ejemplo bóvedas, cúpulas y capillas. Con el objetivo de iluminar dichos elementos en el modo más homogéneo posible y evitar desagradables “manchas” de luz en las paredes, se recomienda, donde sea posible, instalar los productos por encima del plano de imposta dirigiéndolos hacia la mitad opuesta de la bóveda. Se recomiendan ópticas con aperturas medio-anchas desde los 45 a los 75 grados. En alternativa se puede optar por sistemas suspendidos, no tan invasivos, en los cuales integrar los proyectores.

OBRAS DE ARTE

Se debe prestar mucha atención a la iluminación de las obras de arte, ya sean pinturas o esculturas. Para evitar el reflejo de las fuentes de luz en las superficies, es recomendable que las mismas se coloquen por fuera de lo que se define como el volumen afectado por los reflejos de estas fuentes. La luz debe estar dirigida a la obra de manera no muy rasante, con ángulos no superiores a los 70 grados. Para las esculturas generalmente se recomienda privilegiar una iluminación cenital, que tenga en cuenta la forma del objeto. En términos de temperatura de color es preferible optar por el tono más cercano a la coloración que caracteriza a la obra, con el objetivo de exaltar el contenido cromático.

CRICKET+

Luz terrenal

CRICKET+ florece en la oscuridad. Se pueden transitar a pie y con vehículos, de diseño elegante y refinado, realizados con materiales de altísimo valor garantizan efectos de luz profesional. Posicionado a nivel del suelo, la dirección de la luz hacia arriba atrae inmediatamente la atención. CRICKET+ es perfecto para iluminar estructuras arquitectónicas, monumentos, esculturas, árboles, señalar recorridos e iluminar entradas.

Disponible con anillos tanto en aluminio como en acero inoxidable, con varias ópticas, vidrio opcional antideslizante y satinado.

La versión con pantalla de latón marino macizo para las instalaciones ubicadas frente al mar es particularmente apta para ambientes salinos y muy expuestos al viento (CRICKET+ 10 MARINE).

Las opciones para la mezcla del color RGBW y blanco dinámico DALI DT8 (TW) completan la oferta.

CRICKET+ es la solución ideal para la iluminación desde el suelo: materiales de alta calidad, versatilidad y extrema facilidad de instalación y mantenimiento.





Private Villa | Sayad | France

CRICKET+

Serie de luminarias empotrables en el suelo constituidos por:

Características mecánicas

- Cuerpo de aluminio fundido bajo presión anodizado y pintado de color negro
- Proceso de pintura en 13 pasos diferentes con polvos de poliéster de alta resistencia contra rayos UV y agentes atmosféricos garantizado ISO9227 contra el spray de sal 1000 horas
- Anillo de cierre de aluminio fundido bajo presión pintado recubierto de acero INOXIDABLE AISI 316 (versiones INOX)
- Disipador térmico de aluminio
- Bloque óptico provisto de lentes en tecnopolímero con elevada transmisibilidad de la luz
- Juntas de silicona anti-envejecimiento, con elevada capacidad de retorno elástico
- Difusor de vidrio plano extra-claro de seguridad templado
- Tornillería externa de acero inoxidable

Características eléctricas

- Disponibles versiones con driver ON-OFF y regulables DALI

Instalación

- Sistema hermético de conexión a la red WATER STOP
- Caja empotrable en tecnopolímero, debe solicitarse por separado
- Disponible como accesorio contracaja en tecnopolímero equipada con barras de refuerzo para garantizar la transitabilidad y facilitar el flujo del agua mediante el sistema WATER DRAIN
- Si la luminaria queda al alcance del público, es oportuno asegurarse de que la temperatura del vidrio sea compatible con las relativas normas locales de instalación. La temperatura se indica en el sitio web, en la ficha técnica de cada artículo.
- Para aplicaciones en el exterior disponer de grava de drenaje de por lo menos 300 mm adicionales a la luminaria o un sistema de drenaje adecuado
- Las luminarias no deben ser instaladas en zonas hundidas

Normas / Directivas

- CE
- EAC pending
- RCM
- ENEC pending
- Conforme a EN 60598-2-13 para áreas de instalación A1 / A2 / A3 / A4 / A5
- Made in Italy

Garantía

- Garantía de 5 años. Términos de garantía completos en www.performanceinlighting.com
- Marca registrada ®





CRICKET+ 10
CRICKET+ 10 MARINE



CRICKET+ 15



CRICKET+ 20

CARACTERÍSTICAS MECÁNICAS				
IP		IP67	IP67	IP67
IK		IK08 9J xx5	IK09 16J xx7	IK10 21J xx9
Dimensiones (mm)		Ø 105 x H 82	Ø 190 x H 148	Ø 270 x H 145
Dimensiones caja de empotrar (mm)		Ø 158 x H 108	L 330 - H 170 - D 345	Ø 285 x H 350
Carga de torsión		max 2000 kg 5 kN 50 Nm	max 2000 kg 5 kN 50 Nm	max 2000 kg 5 kN 50 Nm
Peso		Max 0,71 kg	Max 2,90 kg	Max 4,85 kg
Color		● ● ●	● ●	● ●
INSTALACIÓN				
Pre-cableado		-	-	-
Quick		✓	✓	✓
Water Stop		✓	✓	✓
Instalable en línea continua		✓	✓	✓
LED				
Flujo lumen nominal	3000 K	440 lm	1300 lm	2724 lm ÷ 2794 lm
	4000 K	475 lm	1403 lm	2940 lm
	rgbw 4000 K	-	-	1150 lm
Flujo lumen real	3000 K	278 lm ÷ 415 lm	671 lm ÷ 1125 lm	1793 lm ÷ 2373 lm
	4000 K	278 lm ÷ 446 lm	717 lm ÷ 1203 lm	1916 lm ÷ 2536 lm
	rgbw 4000 K	-	-	538 lm
CCT - Correlated Color Temperature		3000 K - 4000 K	3000 K - 4000 K	rgbw 4000 K - 3000 K - 4000 K
CRI / SDCM (macadam step)		80/3	80/3	80/3
Lifetime		L90B10@94000h	L90B10@94000h	L80B10@50000h L90B10@94000h
ÓPTICAS				
A5/M óptica asimétrica media		-	A5/M	A5/M
C/EW óptica circular extra difusora		C/EW	-	-
C/I óptica circular intensiva		C/I	C/I	C/I
C/M óptica circular media		C/M	C/M	C/M
CARACTERÍSTICAS ELÉCTRICAS				
Potencia		5 W	14 W	20 W - 26 W
Clase		I	I	I - III
EEL		-	-	-
Ta MAX° luminaire		40°	50°	30° ÷ 35°
Ta MIN° luminaire		-20°	-20°	-40° ÷ -20°
Regulación 1-10V		-	-	-
Regulación DALI		-	-	✓
Emergencia		-	-	-
COSφ ≥ 0,9		✓	✓	✓
REFERENCIAS NORMATIVAS				
UNI EN 60598-2-13		A1/A2/A3/A4/A5	A1/A2/A3/A4/A5	A1/A2/A3/A4/A5

- AN-96 / Antracita metalizado / Rugoso
- INOX / Inox / Mate
- BR-10 / Latón natural / Brillante



CRICKET+ 10 / 10 MARINE

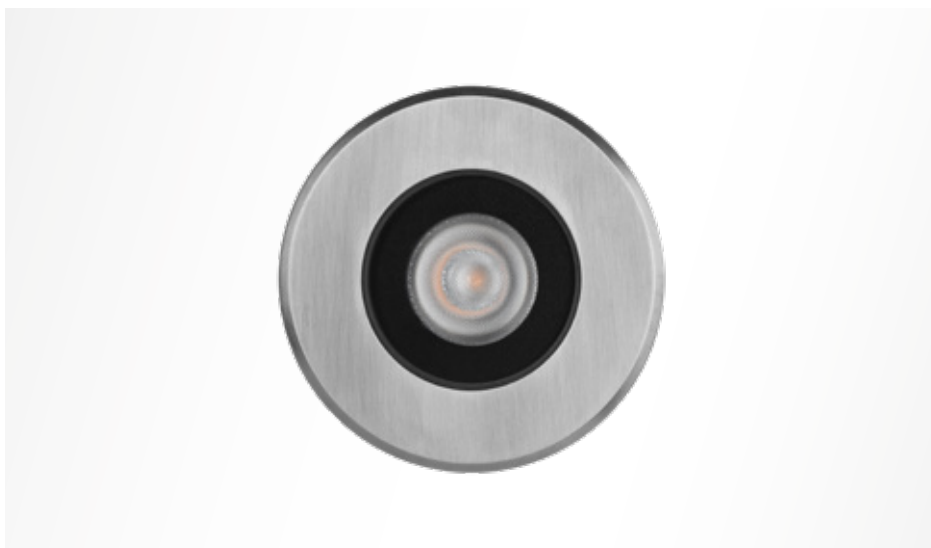

Bloque óptico provisto de lentes en tecnopolímero con elevada transmisibilidad de la luz



Anillo de cierre de aluminio fundido bajo presión pintado



Anillo de cierre de acero inoxidable AISI 316 con acabado satinado (versiones INOX)



Anillo de cierre de latón marino con acabado brillante



Sistema hermético de conexión a la red WATER STOP



Caja empotrable en tecnopolímero, debe solicitarse por separado



Las versiones C/EW tienen un difusor de vidrio plano extraclaro de seguridad templado con acabado ácido.

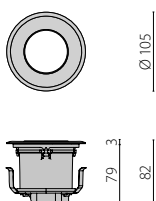

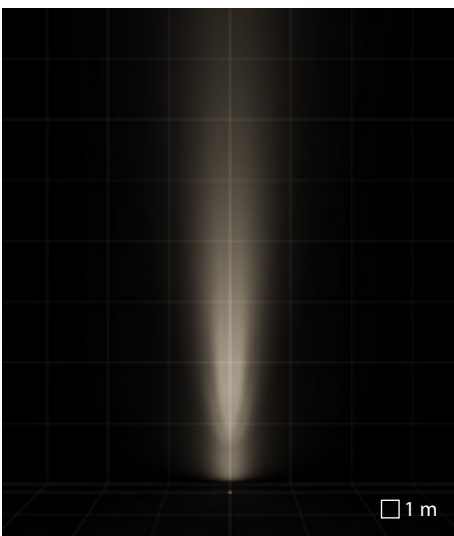

C/I óptica circular intensiva

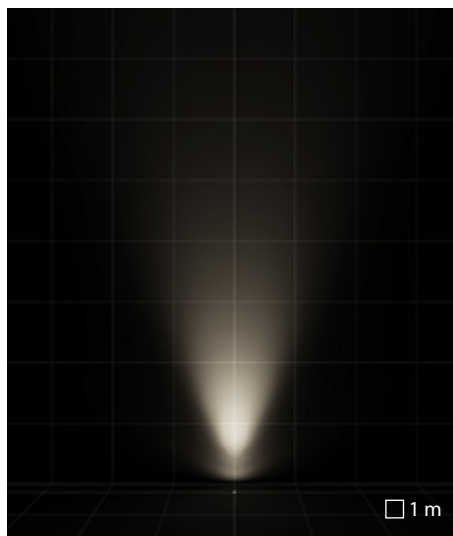

C/M óptica circular media

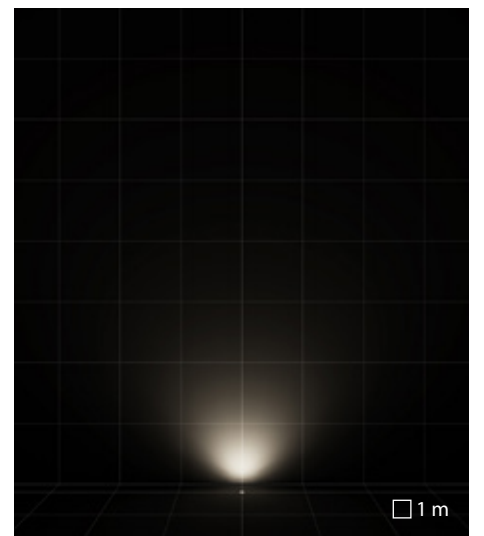

C/EW óptica circular extra difusora

CRICKET+ 15



Bloque óptico provisto de lentes en tecnopolímero con elevada transmisibilidad de la luz



Anillo de cierre de aluminio fundido bajo presión pintado



Anillo de cierre de aluminio fundido bajo presión pintado recubierto de acero INOXIDABLE AISI 316 (versiones INOX)



Sistema hermético de conexión a la red WATER STOP

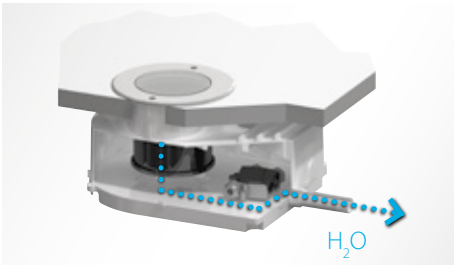

Disponible como accesorio contracaja en tecnopolímero equipada con barras de refuerzo para garantizar la transitabilidad y facilitar el flujo del agua mediante el sistema WATER DRAIN



RGBW (contactar con la empresa)

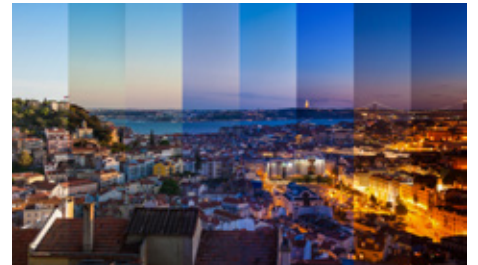

Tunable white (contactar con la empresa)

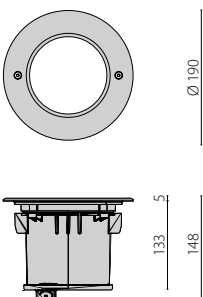



Residential and commercial complex | Parma | Italy

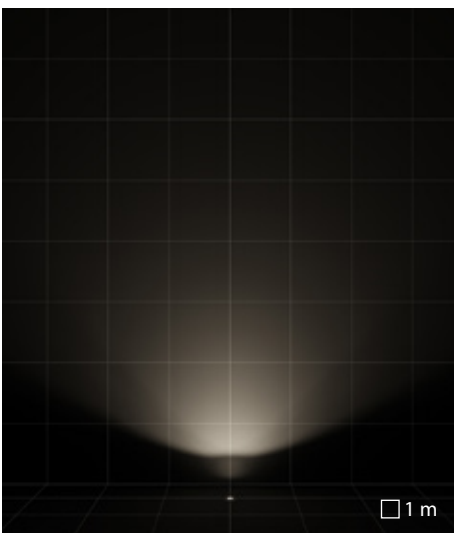

A5/M óptica asimétrica media

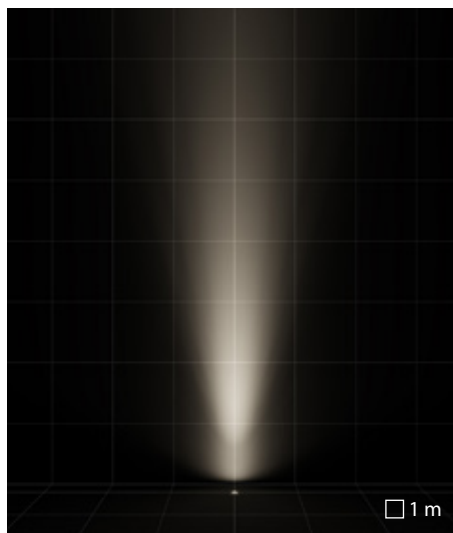

C/I óptica circular intensiva

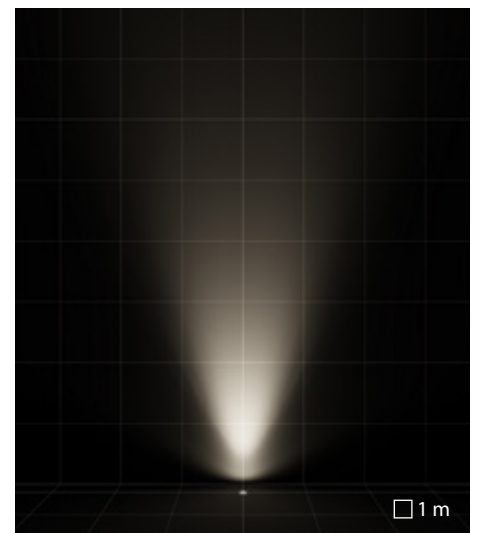

C/M óptica circular media

CRICKET+ 20

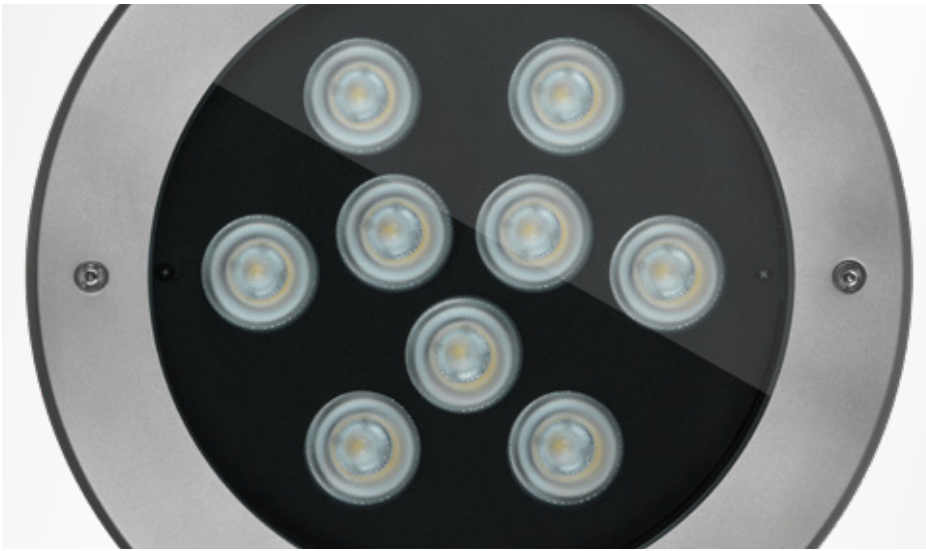

Bloque óptico provisto de lentes en tecnopolímero con elevada transmisibilidad de la luz



Anillo de cierre de aluminio fundido bajo presión pintado



Anillo de cierre de aluminio fundido bajo presión pintado recubierto de acero INOXIDABLE AISI 316 (versiones INOX)



Sistema hermético de conexión a la red WATER STOP

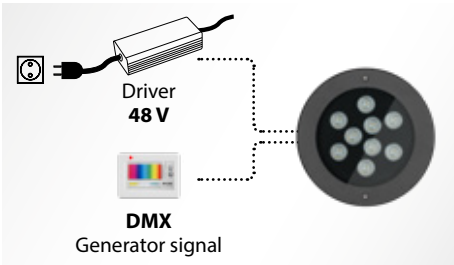

Las versiones RGBW se alimentan con 48V DC con driver SELV, disponibles como accesorios. La gestión del color es con interfaz DMX.



RGBW

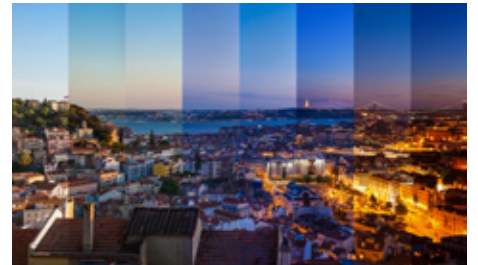

Tunable white (contactar con la empresa)

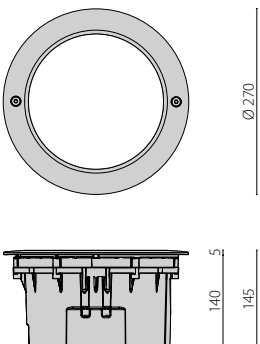



Hotel Don Carlos | Málaga | Spain

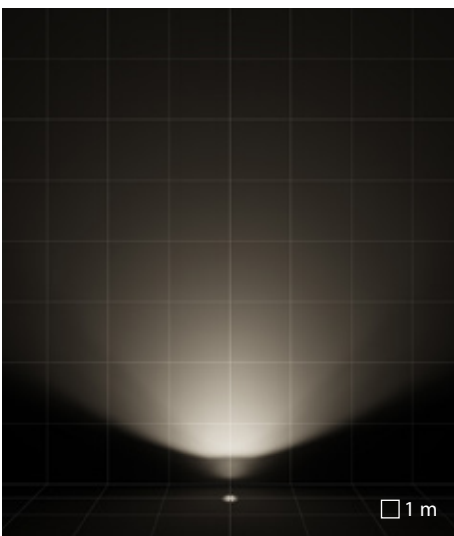

A5/M óptica asimétrica media

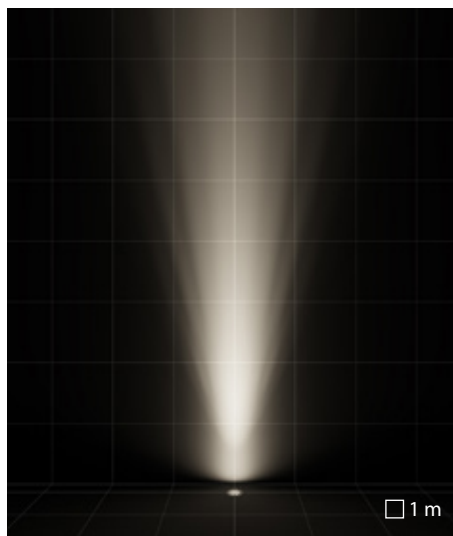

C/I óptica circular intensiva

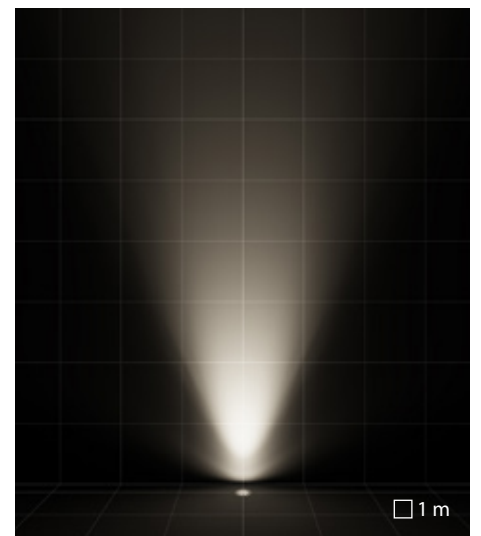

C/M óptica circular media

STEEL SQUARE

Materiales que superan los estándares

El lenguaje formal y simple está subordinado a la arquitectura: la luminaria no es el centro de la escena, sino la luz. Luz que se convierte, entonces, en protagonista de la narración de esta serie.

La serie STEEL se ha diseñado para las diferentes exigencias de las luminarias para empotrar en el suelo transitable. Los perfiles de acero inoxidable microfundido son el elegante elemento común de todas las configuraciones que caracterizan y hacen que la aplicación de cada producto sea realmente única. Un elemento luminoso, brillante y elegante en diferentes formas y dimensiones valoriza los espacios, señala los recorridos, ilumina la arquitectura y exalta los detalles, y crea la luz perfecta en cualquier contexto. El acero inoxidable que caracteriza a esta serie es un material robusto resistente a cualquier condición climática.

Las luminarias STEEL están disponibles con una amplia gama de niveles de potencia y diferentes ópticas que aumentan el potencial y la flexibilidad de la serie. Gracias a la reducida profundidad del empotrado, esta serie puede ser utilizada con la máxima libertad en cualquier proyecto.



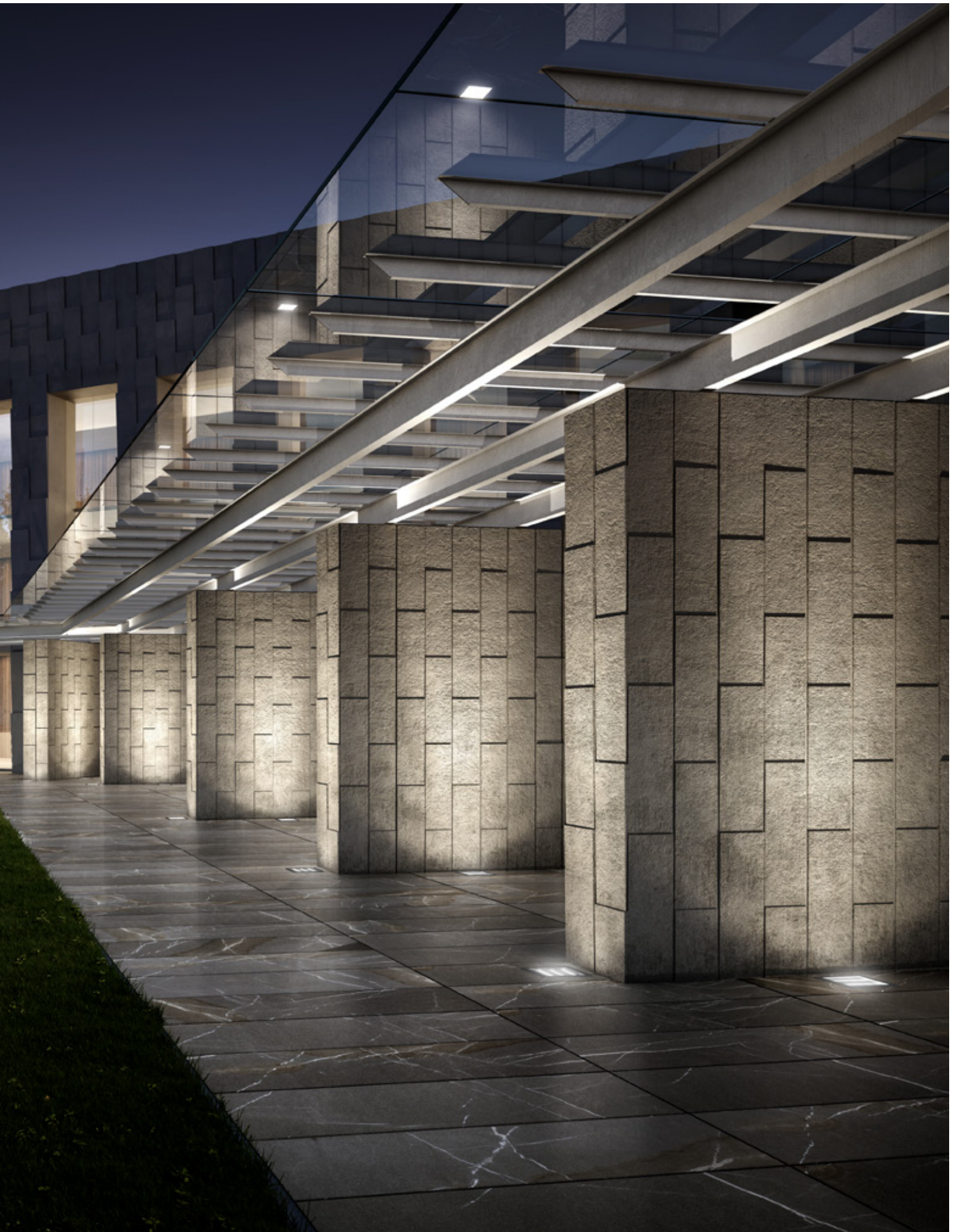

STEEL SQUARE

Serie de luminarias empotrables en el suelo constituidos por:

Características mecánicas

- Cuerpo de aluminio fundido bajo presión anodizado y pintado de color negro
- Proceso de pintura en 13 pasos diferentes con polvos de poliéster de alta resistencia contra rayos UV y agentes atmosféricos garantizado ISO9227 contra el spray de sal 1000 horas
- Anillo en microfusión de acero inoxidable
- Compartimento óptico separado del compartimento de alimentación para un mejor control térmico
- Junta de silicona anti-envejecimiento
- Difusor de vidrio plano templado extra-claro de 12 mm de grosor
- Tornillos de anclaje de acero inoxidable

Características eléctricas

- Luminaria equipada con alimentador

Instalación

- Los perfiles extruidos sobre los cuales están instalados los LED pueden orientarse de modo independiente (+/- 10°)
- WATER STOP se ha diseñado para impedir que, en particulares condiciones térmicas y de instalación, humedad y condensación sean aspiradas dentro de las luminarias, protegiendo los componentes eléctricos con evidentes efectos positivos en la seguridad, fiabilidad, duración y aspecto de los dispositivos
- Caja de empotrar de acero inoxidable, que se suministra por separado
- Contracaja en tecnopolímero diseñada para facilitar el flujo del agua mediante el sistema WATER DRAIN. La contracaja está dotada además de una tapa extraíble, que en su interior contiene dos niveles de burbuja para facilitar la instalación de la contracaja
- Cada contracaja se suministra con tapa de protección para evitar posibles deformaciones durante las fases de instalación en cemento y burbujas de nivel para facilitar la alineación durante las fases de instalación
- Para aplicaciones en el exterior disponer de grava de drenaje de por lo menos 300 mm adicionales a la luminaria o un sistema de drenaje adecuado

Normas / Directivas

- CE
- EAC
- RCM
- ENEC
- Conforme a EN 60598-2-13 para áreas de instalación A1 / A2 / A3 / A4 / A5
- Made in Italy

Garantía

- Garantía de 5 años. Términos de garantía completos en www.performanceinlighting.com



STEEL SQUARE



STEEL SQUARE 20

STEEL SQUARE 28

STEEL SQUARE 34

	STEEL SQUARE 20	STEEL SQUARE 28	STEEL SQUARE 34	
CARACTERÍSTICAS MECÁNICAS				
IP	IP67	IP67	IP67	
IK	IK10 20J xx9	IK10 20J xx9	IK10 20J xx9	
Dimensiones (mm)	L 200 x H 119 x D 200	L 280 x H 119 x D 280	L 340 x H 119 x D 340	
Dimensiones caja empotrable (mm)	L 334 x H 127 x D 347	L 384 x H 127 x D 397	L 454 x H 127 x D 467	
Carga de torsión	max 2200 kg 5 kN 50 Nm	max 2800 kg 5 kN 50 Nm	max 2200 kg 5 kN 50 Nm	
Peso	max 3,44 kg	max 6,01 kg	max 8,55 kg	
Color	●	●	●	
INSTALACIÓN				
Pre-cableado	-	-	-	
Quick	✓	✓	✓	
Water Stop	✓	✓	✓	
Instalable en línea continua	✓	✓	✓	
LED				
Flujo lumen nominal	3000 K	510 lm	1530 lm	2040 lm
Flujo lumen real	3000 K	278 lm ÷ 346 lm	852 lm ÷ 1056 lm	1087 lm ÷ 1357 lm
CCT - Correlated Color Temperature	3000 K	3000 K	3000 K	3000 K
CRI / SDCM (macadam step)	80/3	80/3	80/3	80/3
Lifetime	L80B10@50000h	L80B10@50000h	L80B10@50000h	L80B10@50000h
ÓPTICAS				
C/I óptica circular intensiva	C/I 8°	C/I 8°	C/I 8°	C/I 8°
ELL óptica elíptica	ELL 10°x45°	ELL 10°x45°	ELL 10°x45°	ELL 10°x45°
CARACTERÍSTICAS ELÉCTRICAS				
Potencia	6,6 W	20 W	26 W	26 W
Clase	I	I	I	I
EEL	A2÷A3	A2÷A3	A2÷A3	A2÷A3
Ta MAX°C luminaire	45°C	40°C ÷ 50°C	40°C ÷ 50°C	40°C ÷ 50°C
Ta MIN°C luminaire	-10°C	-20°C ÷ -10°C	-20°C ÷ -10°C	-20°C ÷ -10°C
Regulación 1-10V	-	-	-	-
Regulación DALI	-	-	-	-
Emergencia	-	-	-	-
COSφ ≥ 0,9	✓	✓	✓	✓
Standards				
UNI EN 60598-2-13	A1 - A2 - A3 - A4 - A5	A1 - A2 - A3 - A4 - A5	A1 - A2 - A3 - A4 - A5	A1 - A2 - A3 - A4 - A5

● INOX / Inox / Brillante



Burg Landshut | Bernkastel-Kues | Germany

STEEL SQUARE

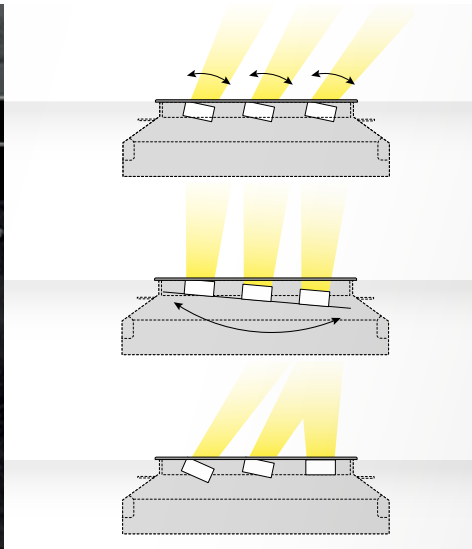

En todos los modelos de STEEL SQUARE los LED están posicionados sobre barras regulables que permiten orientar la luz concentrándola donde sea necesario. Las barras se regulan antes de la instalación del vidrio y del aro de cierre.



Cuerpo de la luminaria transitable.



Anillo en micro fusión de acero inoxidable.

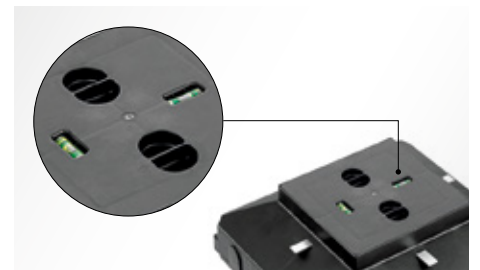

Todas las contracajas STEEL SQUARE disponen de tapa con burbujas para facilitar el posicionamiento correcto durante la instalación.



Los modelos COMPACT resuelven las situaciones en las cuales es necesario instalar las luminarias en profundidades reducidas y previendo la posibilidad de un drenaje desviado para la conformación particular de la contracaja y con el uso de un tubo corrugado normal.

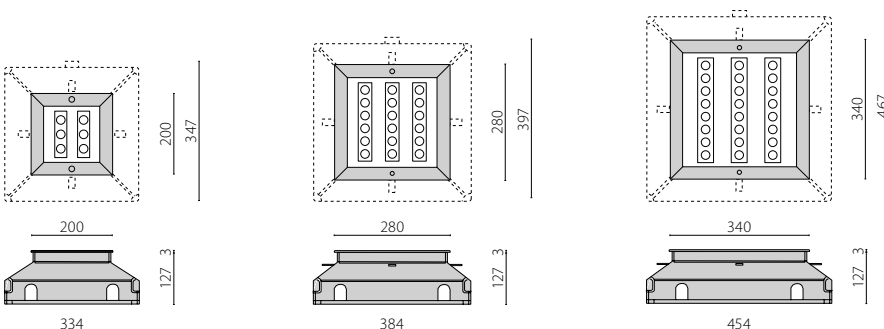



Charter square | Raleigh - North Carolina | USA

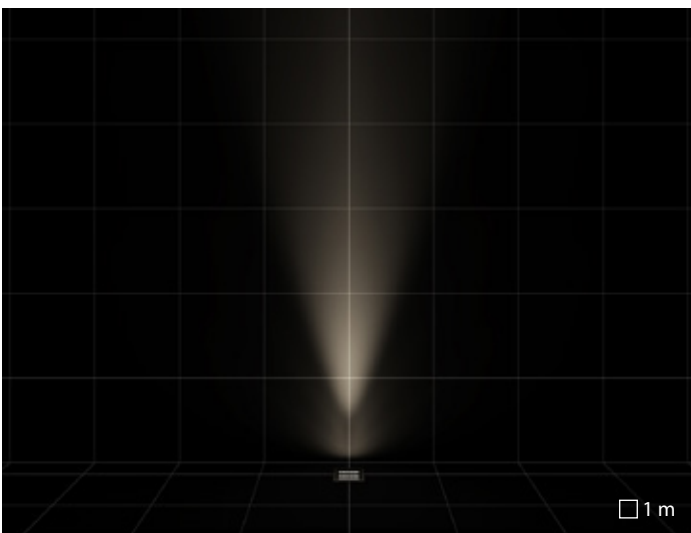

C/I óptica circular intensiva

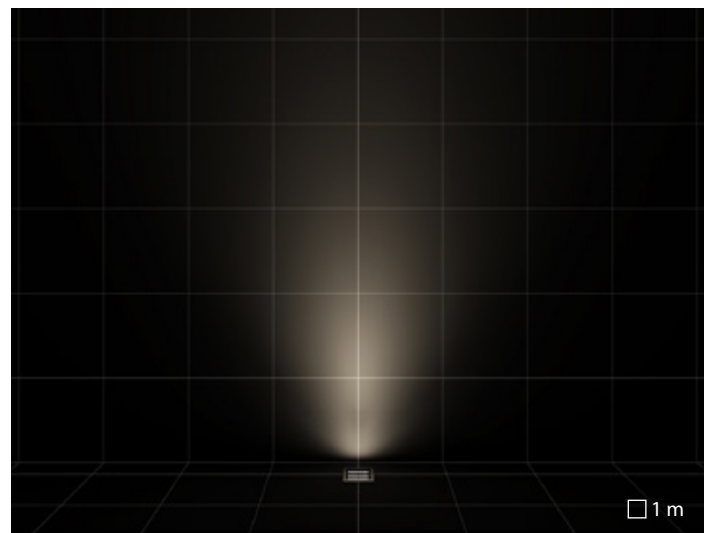

ELL óptica elíptica

EN 60598-2-13

ÁREA DE INSTALACIÓN INACCESIBLE A PERSONAS Y VEHÍCULOS

La normativa Europea de referencia EN 60598-2-13 define las áreas aptas para la instalación de luminarias empotrables de suelo en base a la carga estática, a la saliente de tierra del difusor y a la temperatura de éste último. Estas características permiten establecer si la luminaria es apta para situaciones específicas (transito de vehículos, paso peatonal, zonas de juegos, etc.). Para facilitar la elección de las luminarias, en las páginas siguientes, para cada uno de los productos, figura la sigla de las áreas en las cuales está permitida la instalación, en base a la norma citada y a las características técnicas.



Castle | Saint Sauveur Le Vicomte | FRANCE

A1 - ÁREA NO TOUCH

(kN, mm, °C no aplicados)

Área de instalación inaccesible a personas y vehículos



Corte del vicariato | Monteforte | ITALY

A2 - ÁREA TRANSITABLE

(≥ 5 kN, ≤ 5 mm / ≤ 25 mm, ≤ 100 °C)

Área de instalación de acceso limitado (por ej. áreas reservadas a peatones, ciclistas etc.) en áreas no de paso (por ej. cerca de muros, edificios, etc.)

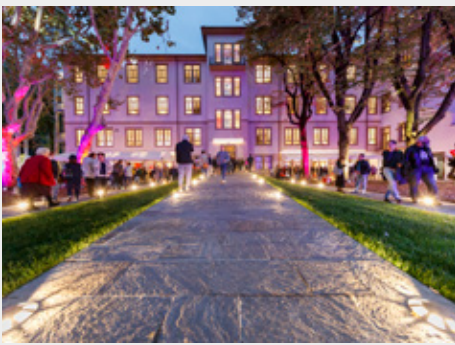

Casa emergency | Milan | ITALY

A3 - ÁREA DE TRÁNSITO LIMITADO
 ($\geq 20 \text{ kN}$, $\leq 75 \text{ mm}$ /, $\leq 80^\circ \text{ C}$)

Área de instalación de acceso limitado (por ej. áreas reservadas a peatones, ciclistas, etc.)



Charter square | Raleigh - North Carolina | USA

A4 - ÁREA DE TRÁNSITO LIMITADO PLUS
 ($\geq 20 \text{ kN}$, $\leq 5 \text{ mm}$ / $\leq 25 \text{ mm}$, $\leq 80^\circ \text{ C}$)

Área de instalación accesible a barredoras de nieve o donde se utilizan agentes descongelantes en áreas no de paso (por ej. cerca de muros, edificios, etc.) en áreas no de paso (por ej. cerca de muros, edificios, etc.)



Kairos headquarters | Verona | ITALY

A5 - ÁREA TRANSITABLE TOUCH
 ($\geq 5 \text{ kN}$, $\leq 5 \text{ mm}$ / $\leq 25 \text{ mm}$, $\leq 40^\circ \text{ C}$)

Área de instalación particular donde las temperaturas de funcionamiento pueden provocar lesiones (por ej. ambientes para niños, piscinas, etc.) en áreas no de paso (por ej. cerca de muros, edificios, etc.)



SUPERFICIES VERTICALES

Colección de luces rasantes y bañadores de pared



Una superficie vertical puede asumir la acepción de límite, margen, barrera si se coloca lateralmente o de manera perimetral a un área otorgando una fuerte orientación al espacio. Pero también puede ser vista como elemento unificador del espacio en el que se encuentra. Una superficie vertical puede ser definida como "el encuentro de dos dimensiones fundamentales de la vida humana: la dimensión terrestre y la dimensión aérea (Italo Calvino)". Para citar a Marco Polo, las superficies verticales son la expresión visible de la tensión entre estas dos dimensiones, de hecho, "también las ciudades creen ser obra de la mente o del destino, pero ni una ni la otra son

suficientes para sostener sus muros. De una ciudad no gozas las siete o setenta y siete maravillas, sino la respuesta que da a tu pregunta (Marco Polo)". Estas dos dimensiones, unidas a la profundidad, dan lugar a sombras, ritmos y elementos que confieren fuerza e identidad a una fachada. En este contexto, la luz y su uso inteligente tienen un rol estratégico gracias a las técnicas de iluminación como los bañadores de pared y las luces rasantes: los primeros contribuyen de manera esencial a la sensación de luminosidad de los ambientes y se emplea habitualmente sobre superficies lisas para camuflar las imperfecciones y dar homogeneidad; mientras que las

segundas, al contrario, se utilizan para exaltar la materialidad y las texturas, ambas para infundir una sensación de seguridad.

STRIP SQUARE+

design Roberto Fiorato

Rasantes de pared

Diseñado a partir del cuerpo extruido original, el nuevo STRIP SQUARE+ se ha actualizado ahora para incluir varias opciones luminotécnicas y para satisfacer una amplia variedad de exigencias de aplicación. Este caballo de batalla ofrece varias opciones adicionales como RGBW, blanco dinámico (Dynamic Tunable White), y diferentes ópticas.

Tanto si se ilumina una obra arquitectónica con la versión de pared con su soporte regulable o la versión empotrada en el suelo y transitable, su diseño minimalista se integra bien en todos los espacios y valoriza la arquitectura. La conexión eléctrica Quick simplifica la instalación y facilita el trabajo del operador manteniendo la hermeticidad y eliminando la necesidad de abrir la luminaria durante la instalación.





STRIP SQUARE+

design Roberto Fiorato

Serie de lineales para instalación superficial (STRIP SQUARE+) y empotrables en el suelo (STRIP SQUARE INGROUND) constituidos por:

Características mecánicas

- Cuerpo en aluminio extruido anodizado
- Terminales en fundición a presión de aluminio pintado
- Soporte portacableado en aluminio para una elevada disipación térmica de los componentes
- Junta de silicona anti-envejecimiento
- Difusor de vidrio templado serigrafiado
- Tornillos de anclaje de acero inoxidable

Características eléctricas

- Luminaria equipada con alimentador
- Disponibles versiones con driver ON-OFF y regulables DALI
- TW - TUNABLE WHITE (2700 ÷ 6500 K) versión DALI DT8

Instalación

- Soporte de fijación a la pared articulado que permite orientar la luminaria
- Conexión eléctrica externa mediante conector estanco de enchufe QUICK, completo de cable
- Caja de empotrar de acero inoxidable, que se suministra por separado
- Cada contracaja se suministra con tapa de protección para evitar posibles deformaciones durante las fases de instalación en cemento y burbujas de nivel para facilitar la alineación durante las fases de instalación
- Para aplicaciones en el exterior disponer de grava de drenaje de por lo menos 300 mm adicionales a la luminaria o un sistema de drenaje adecuado
- Generador de señal DMX para las versiones RGBW que se debe pedir por separado

Normas / Directivas

- CE
- EAC
- RCM
- Conforme a EN 60598-2-13 para áreas de instalación A1 / A2 / A3 / A4 / A5
- Made in Italy

Garantía

- Garantía de 5 años. Términos de garantía completos en www.performanceinlighting.com



STRIP SQUARE+



	STRIP SQUARE+	STRIP SQUARE+ INGROUND	
CARACTERÍSTICAS MECÁNICAS			
IP	IP66	IP67	
IK	IK10 20J xx9	IK10 20J xx9	
Dimensiones (mm)	L 528 - 780 - 1032 - 1284 x H 71 x D 139	L 550 - 802 - 1054 - 1306 x H 72 x D 100	
Dimensiones caja de empotrar (mm)	-	L 590 - 842 - 1094 - 1346 x H 122 x D 130	
Carga de torsión	-	max 2000 kg 5 kN 50 Nm	
Peso	Max 7,19 kg	Max 8,74 kg	
Color	●	●	
INSTALACIÓN			
Pre-cableado	✓	✓	
Quick	-	✓	
Water Stop	✓	✓	
Instalable en línea continua	-	✓	
LED			
Flujo lumen nominal	tw 2700 - 6500 K	864 lm ÷ 2160 lm	864 lm ÷ 2160 lm
	3000 K	2000 lm ÷ 5000 lm	2000 lm ÷ 5000 lm
	4000 K	2130 lm ÷ 5400 lm	2130 lm ÷ 5400 lm
	rgbw 2700 K	1456 lm ÷ 3209 lm	1456 lm ÷ 3209 lm
Flujo lumen real	tw 2700 - 6500 K	735 lm ÷ 1868 lm	735 lm ÷ 1868 lm
	3000 K	1374 lm ÷ 3447 lm	1374 lm ÷ 3447 lm
	4000 K	1467 lm ÷ 3681 lm	1467 lm ÷ 3681 lm
	rgbw 2700 K	855 lm ÷ 1965 lm	855 lm ÷ 1965 lm
CCT - Correlated Color Temperature	rgbw 2700 K - tw 2700 - 6500 K 3000 K - 4000 K	rgbw 2700 K - tw 2700 - 6500 K 3000 K - 4000 K	
CRI / SDCM (macadam step)	80/3	80/3	
Lifetime	L80B10@60000h	L80B10@60000h	
ÓPTICAS			
S/I óptica simétrica intensiva	S/I	S/I	
A18/M óptica asimétrica media	A18/M	A18/M	
ELL 15°x45° óptica elíptica	ELL 15°x45°	ELL 15°x45°	
ELL 40°x60° óptica elíptica	ELL 40°x60°	ELL 40°x60°	
CARACTERÍSTICAS ELÉCTRICAS			
Potencia	14 W - 15 W - 16 W - 21 W - 22 W - 26 W 27 W - 28 W - 32 W - 33 W - 35 W - 20.5 W	14 W - 15 W - 16 W - 21 W - 22 W - 26 W 27 W - 28 W - 32 W - 33 W - 35 W - 20.5 W	
Clase	II - III	I - III	
EEL	-	-	
Ta MAX° luminaire	40° ÷ 35°	45° ÷ 35°	
Ta MIN° luminaire	-10° ÷ -25°	-10° ÷ -25°	
Regulación 1-10V	-	-	
Regulación DALI	✓	✓	
Emergencia	-	-	
COSφ ≥ 0,9	✓	✓	
SISTEMAS DE CONTROL			
Tunable White	✓	✓	
REFERENCIAS NORMATIVAS			
UNI EN 60598-2-13		A1/A2/A3/A4/A5	

● GR-11 / Gris anodizado / Mate



Casa Bau | Tortosa | Spain

STRIP SQUARE+



Abrazadera regulable para montaje de pared con unión para direccionar el aparato.

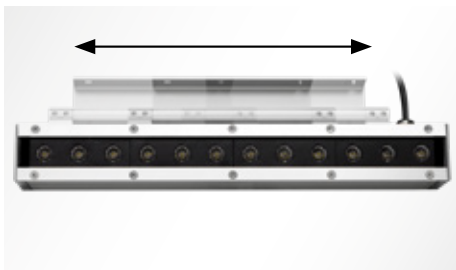

Soporte de fijación en la pared regulable a lo largo de todo el cuerpo de la luminaria.



Bajo petición se puede suministrar una versión precableada con doble sujetacable estanco y cable para conexiones en cascada.



Inclinación regulable hasta 15°. Doble punto de fijación.

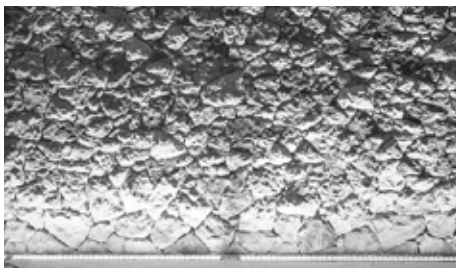

Apto para efectos de iluminación rasante.



RGBW

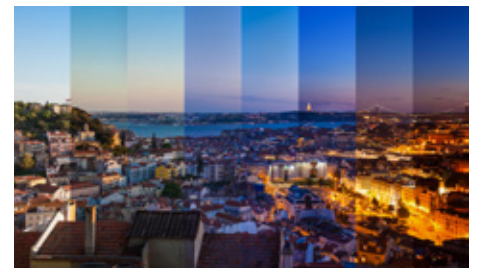

Tunable white

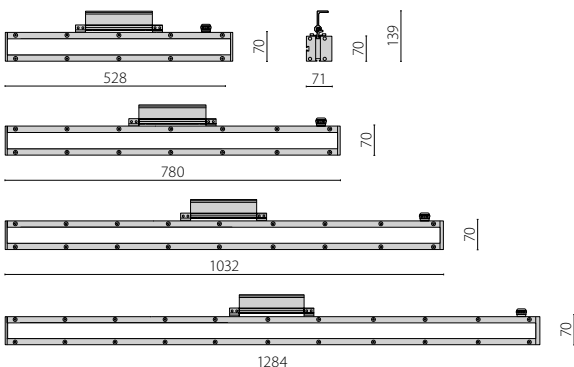

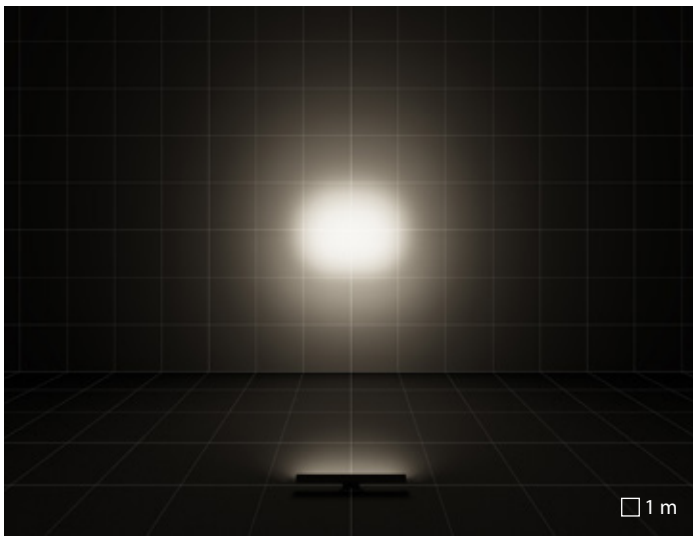

S/I óptica simétrica intensiva

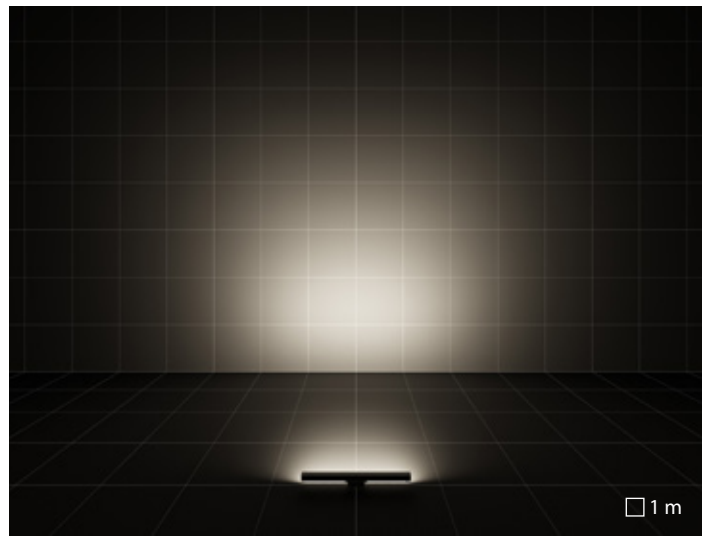

A18/M óptica asimétrica media

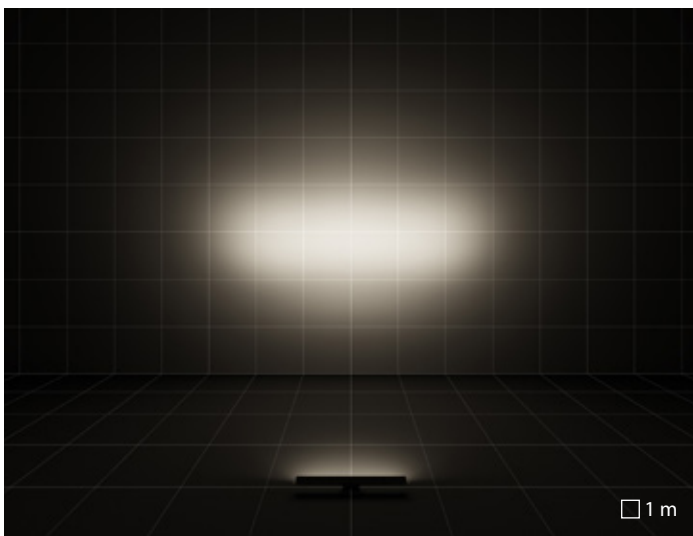

ELL 15°x45° óptica elíptica

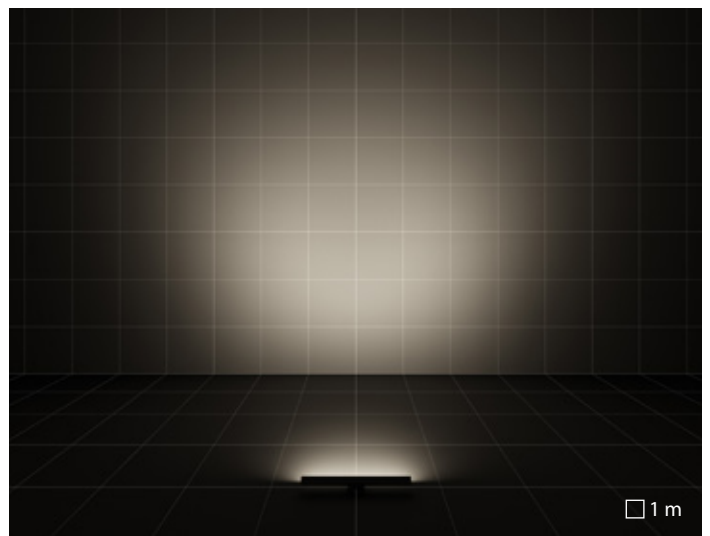

ELL 40°x60° óptica elíptica

STRIP SQUARE+

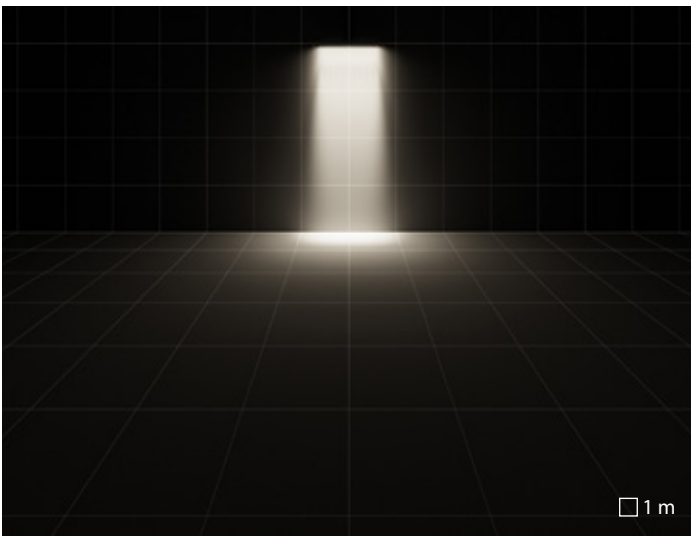

S/I óptica simétrica intensiva

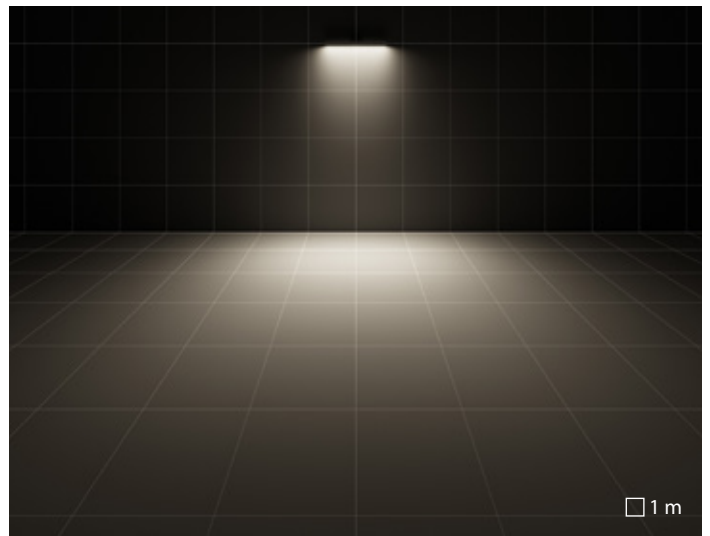

A18/M óptica asimétrica media

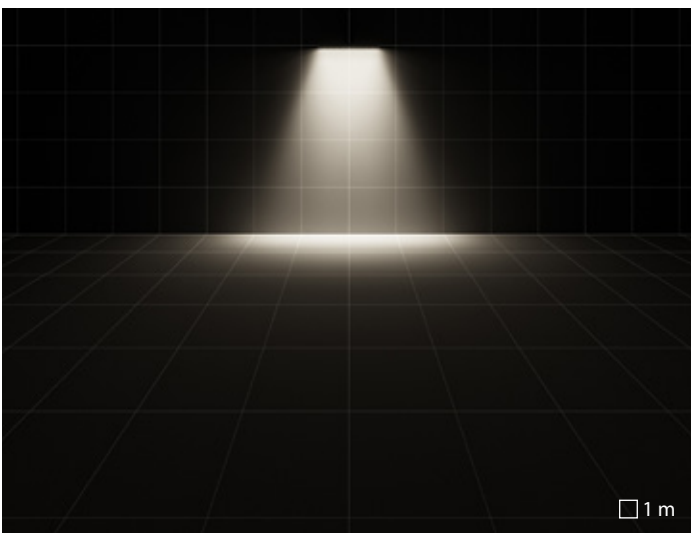

ELL 15°x45° óptica elíptica

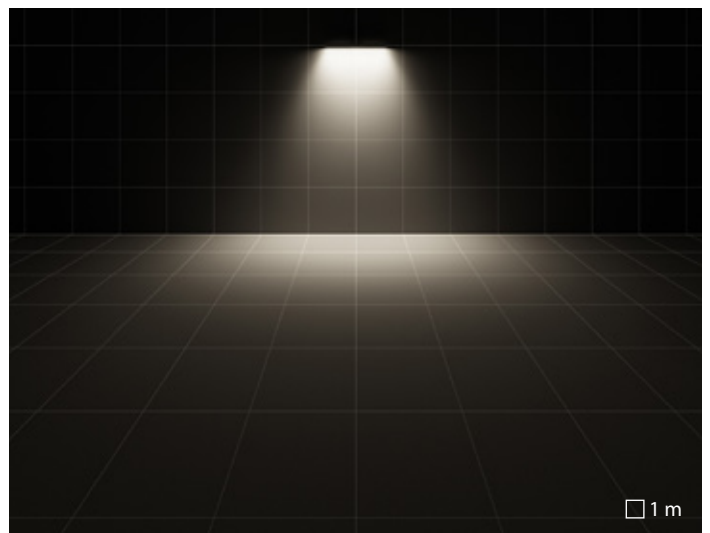

ELL 40°x60° óptica elíptica

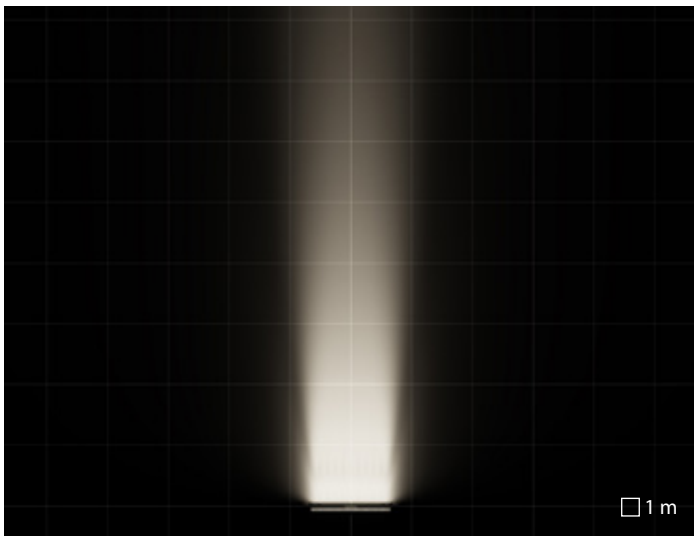

S/I óptica simétrica intensiva

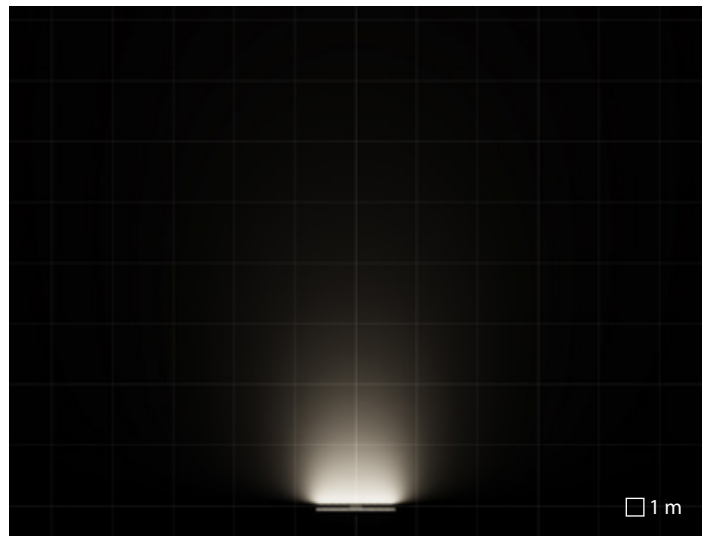

A18/M óptica asimétrica media

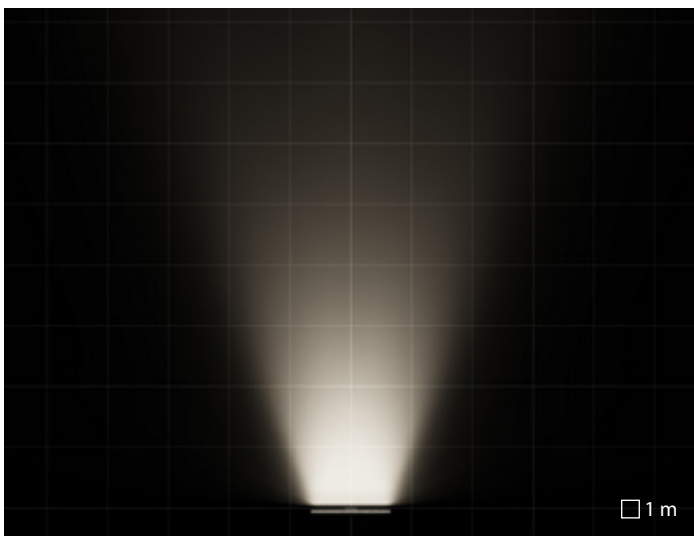

ELL 15°x45° óptica elíptica

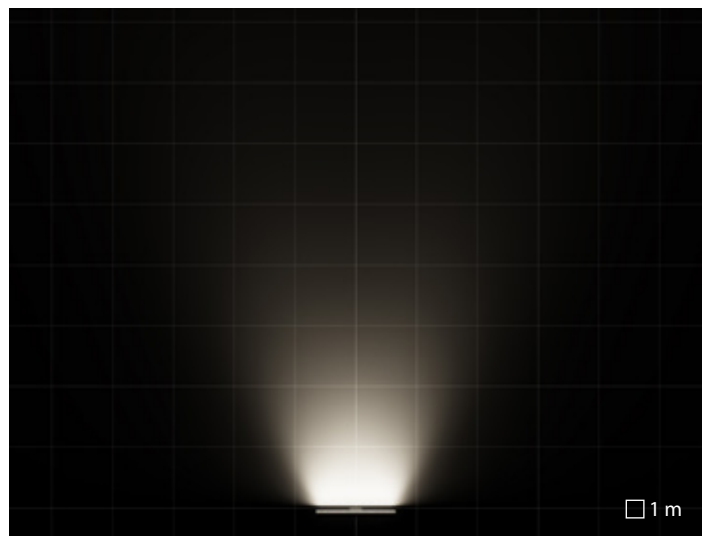

ELL 40°x60° óptica elíptica





Verbindingstunnel van heekgarage | Enschede | Netherlands

STRIP SQUARE+ INGROUND



Cuerpo de la luminaria transitable.

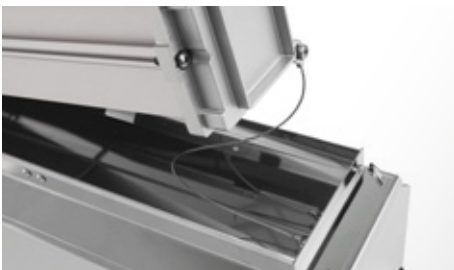

Cable con resistencia a la rotura.

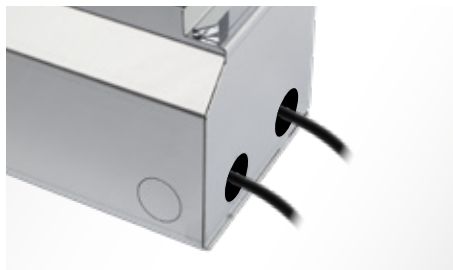

Preparación para salidas del cable.



Termoaislado.



Cada kit de fijación empotrable cuenta con tapa de protección para evitar posibles deformaciones durante las fases de instalación en cemento.



La luminaria completa se compone de una luminaria y un kit empotrable.

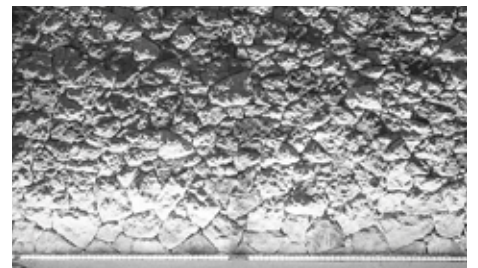

Apto para efectos de iluminación rasante.

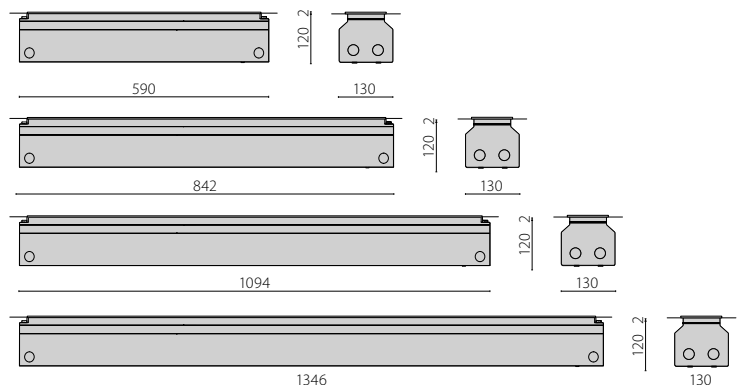
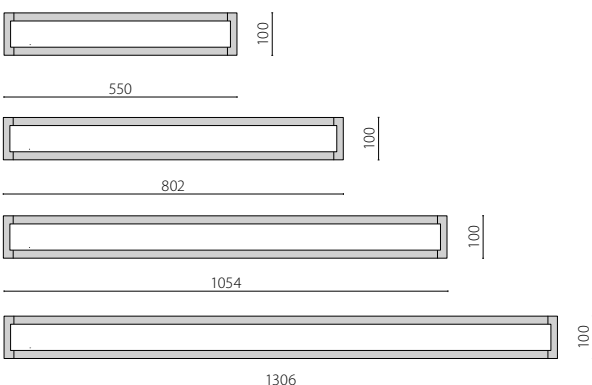

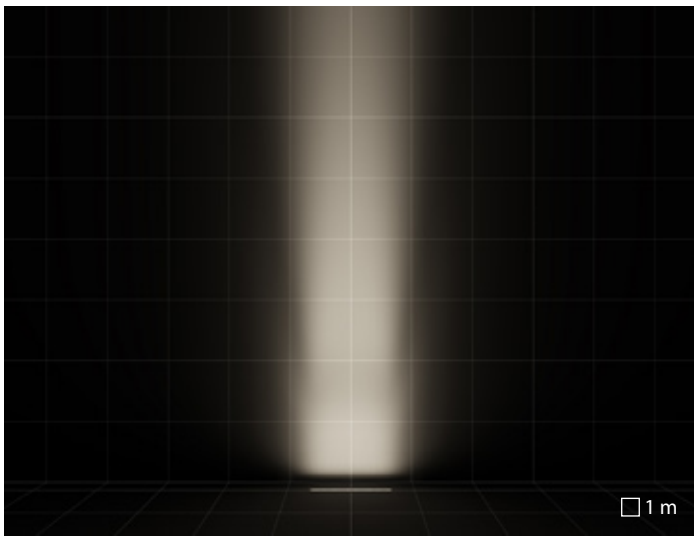

S/I óptica simétrica intensiva

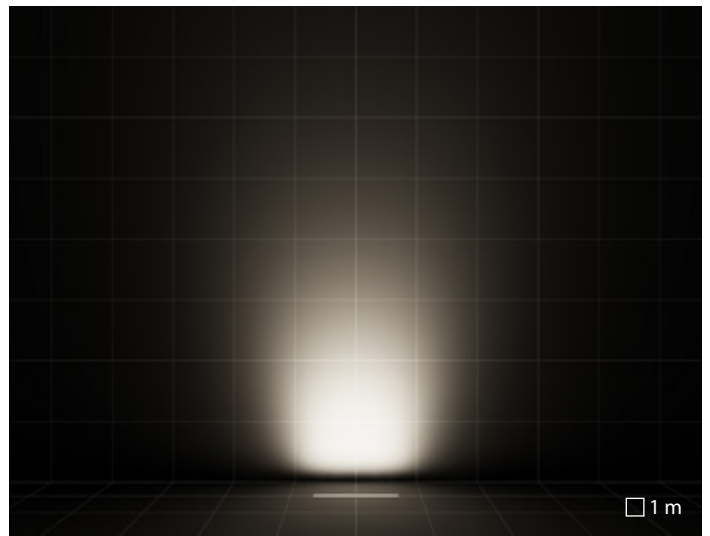

A18/M óptica asimétrica media

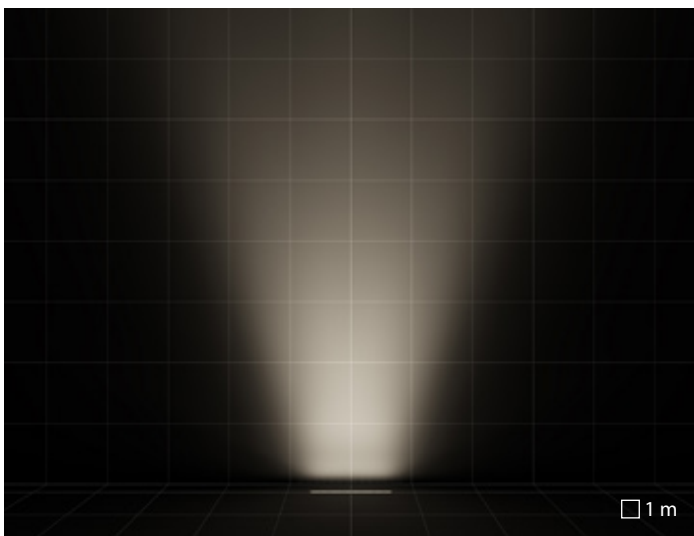

ELL 15°x45° óptica elíptica

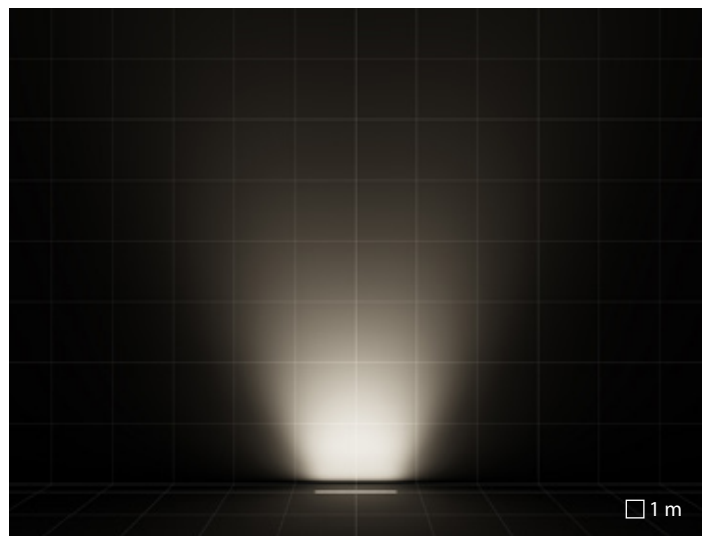

ELL 40°x60° óptica elíptica

NOTTURNO

Valoriza los detalles

NOTTURNO es una innovadora luminaria modular instalable en la pared ideal para efectos como el grazing, el wall washing y la iluminación de superficies verticales. Las dimensiones compactas y la versatilidad permiten su utilización para iluminar tanto espacios sumamente estrechos como fachadas muy grandes.

No crea ninguna superposición cuando se instala en fila continua. Con el único requisito de una distancia mínima de 5 mm entre cada luminaria, la emisión luminosa es uniforme y homogénea como si fuese generada por un único dispositivo.

Este tipo de iluminación crea un juego de luces y sombras que enfatiza la tridimensionalidad de los materiales de la superficie, como los revestimientos de piedra, ladrillos o texturas.

La elaboración del cuerpo NOTTURNO es de una excelente calidad; no presenta ninguna soldadura ni juntas, y tiene protección IP66. Con una amplia gama de ópticas, soportes para fijación y una forma triangular bien diseñada, NOTTURNO es la elección perfecta para proyectos de iluminación de fachadas.





Casa Museo Maffei | Verona | Italy

NOTTURNO

Serie de lineales para instalación superficial constituidos por:

Características mecánicas

- Cuerpo en aluminio extruido anodizado
- Terminales de acero inoxidable AISI 304
- Disipador térmico de aluminio
- Difusor de vidrio templado serigrafiado

Características eléctricas

- Disponibles versiones con driver ON-OFF y regulables DALI

Instalación

- Para la instalación del producto se deben utilizar las ménsulas adecuadas disponibles como accesorio

Normas / Directivas

- CE
- EAC
- RCM
- Made in Italy

Garantía

- Garantía de 5 años. Términos de garantía completos en www.performanceinlighting.com
- Marca registrada ®



NOTTURNO

		NOTTURNO 500	NOTTURNO 1000	NOTTURNO 1500
CARACTERÍSTICAS MECÁNICAS				
IP		IP66	IP66	IP66
IK		IK07 2J xx5	IK07 2J xx5	IK07 2J xx5
Dimensiones (mm)		L 504 x H 60 x D 52	L 972 x H 60 x D 52	L 1440 x H 60 x D 52
Peso		max 2,03 kg	max 3,71 kg	max 5,37 kg
Color		●	●	●
INSTALACIÓN				
Pre-cableado		-	-	-
Quick		✓	✓	✓
Water Stop		-	-	-
Instalable en línea continua		-	-	-
LED				
Flujo lumen nominal	3000 K	2016 lm	4032 lm	6064 lm
	4000 K	2016 lm	4032 lm	6064 lm
Flujo lumen real	3000 K	1606 lm ÷ 1623 lm	3088 lm ÷ 3122 lm	4571 lm ÷ 4621 lm
	4000 K	1606 lm ÷ 1623 lm	3088 lm ÷ 3122 lm	4571 lm ÷ 4621 lm
CCT - Correlated Color Temperature		3000 K - 4000 K	3000 K - 4000 K	3000 K - 4000 K
CRI / SDCM (macadam step)		80/3	80/3	80/3
Lifetime		L80B10@60000h	L80B10@60000h	L80B10@60000h
ÓPTICAS				
S/I óptica simétrica intensiva		S/I 12°	S/I 12°	S/I 12°
S/M óptica simétrica media		S/M 30°	S/M 30°	S/M 30°
ELL óptica elíptica		ELL 13°x36°	ELL 13°x36°	ELL 13°x36°
CARACTERÍSTICAS ELÉCTRICAS				
Potencia		20 W	38 W	54 W
Clase		III	III	III
EEL		-	-	-
Ta MAX°C luminaire		50°C	50°C	50°C
Ta MIN°C luminaire		-30°C	-30°C	-30°C
Regulación 1-10 V		-	-	-
Regulación DALI		-	-	-
Emergencia		-	-	-
COSφ ≥ 0,9		✓	✓	✓

● GR-11 / Gris anodizado / Mate



Church of St. George in Braida | Verona | Italy

NOTTURNO

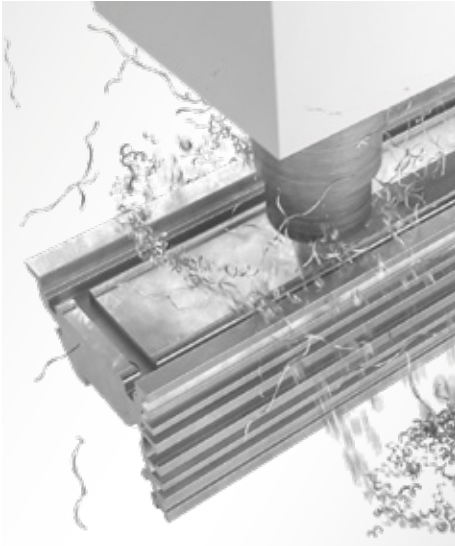

Sólida aleación de aluminio extruida y trabajada en máquina para obtener una carcasa hermética perfecta para PCB y LED.

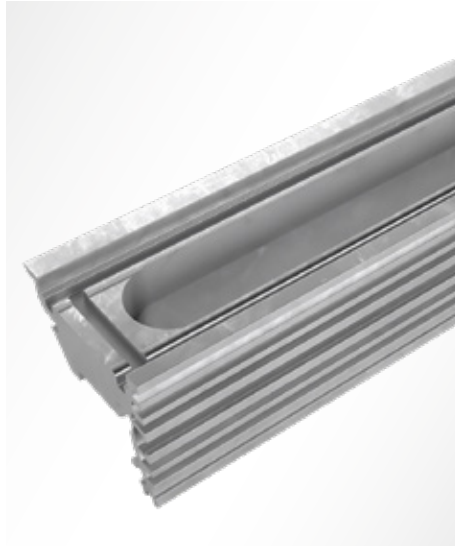

El perfil es estanco, sin bornes laterales, juntas o tornillos.



Abrazadera regulable de pared en acero inoxidable.



Soporte regulable de suelo en acero inoxidable.



Abrazadera telescópica regulable de acero inoxidable.

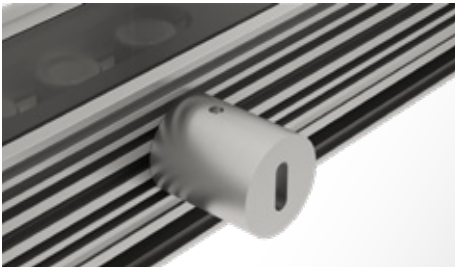

Soporte regulable de acero inoxidable para instalaciones en interiores.



Forma triangular, dimensiones ultracompactas.



Montaje simple o composiciones lineares con una distancia mínima de 5 mm entre los módulos.

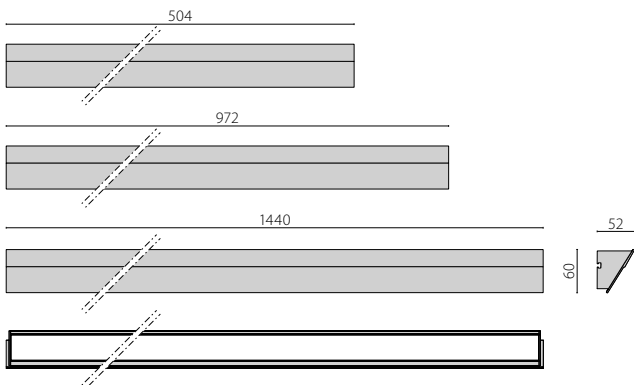

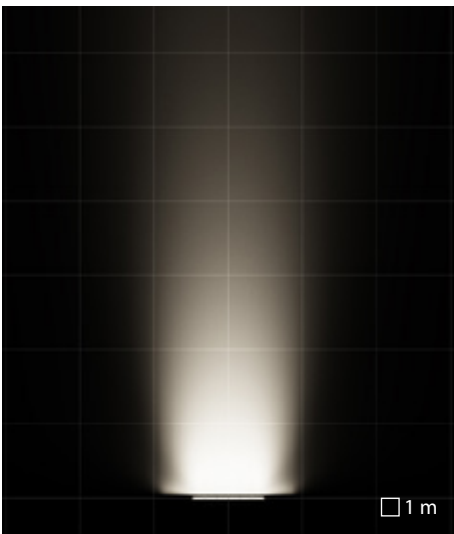

S/I óptica simétrica intensiva

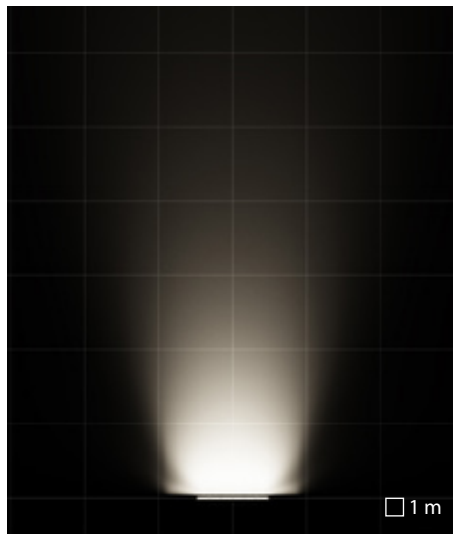

S/M óptica simétrica media

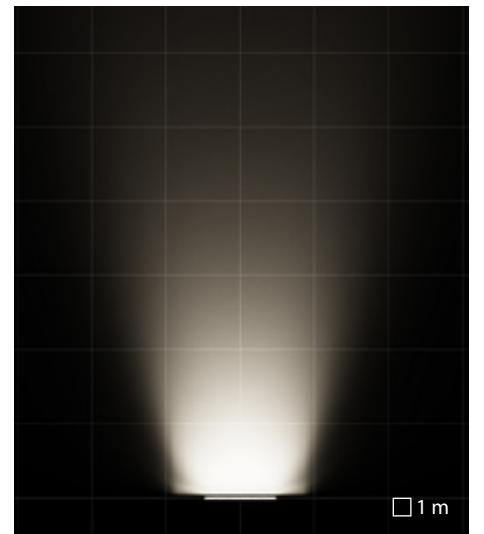

ELL óptica elíptica

OMBRA

Ninguna sombra,
pura luz

OMBRA ofrece una iluminación lineal para exteriores con prestaciones ópticas y eficiencia de alto rendimiento en un perfil realmente reducido. Esta serie de productos aporta iluminación añadiendo profundidad y mejorando el confort visual. Los soportes regulables in situ, fijos y telescópicos, permiten el posicionamiento y el direccionamiento de precisión satisfaciendo los requisitos del proyecto. OMBRA permite una instalación y un mantenimiento fáciles.

Es posible instalar hasta 50 m lineales utilizando un único punto de alimentación y sustituir el driver integrado sin tener que quitar tapas y guarniciones en las extremidades que pueden causar infiltraciones de agua y humedad. OMBRA es estéticamente cautivadora, lo que la convierte en una opción ideal para el diseñador y permite un fácil mantenimiento, gracias al acceso inspeccionable, que facilita las intervenciones para el instalador.





OMBRA

Serie de lineales para instalación superficial constituidos por:

Características mecánicas

- Cuerpo en aluminio extruido anodizado
- Terminales de acero inoxidable AISI 304
- Disipador térmico de aluminio
- Junta de silicona anti-envejecimiento
- Difusor de vidrio templado serigrafiado
- Tornillos de anclaje de acero inoxidable

Características eléctricas

- Luminaria equipada con alimentador
- Disponibles versiones con driver ON-OFF y regulables DALI

Instalación

- Para la instalación del producto se deben utilizar las ménsulas adecuadas disponibles como accesorio

Normas / Directivas

- CE
- EAC
- RCM
- Made in Italy

Garantía

- Garantía de 5 años. Términos de garantía completos en www.performanceinlighting.com



		OMBRA 500	OMBRA 1000	OMBRA 1500
CARACTERÍSTICAS MECÁNICAS				
IP		IP66	IP66	IP66
IK		IK07 2J xx5	IK07 2J xx5	IK07 2J xx5
Dimensiones (mm)		L 504 x H 100 x D 80	L 972 x H 100 x D 80	L 1440 x H 100 x D 80
Peso		max 3,49 kg	max 6,1 kg	max 8,54 kg
Color		●	●	●
INSTALACIÓN				
Pre-cableado		-	-	-
Quick		✓	✓	✓
Water Stop		-	-	-
Instalable en línea continua		-	✓	✓
LED				
Flujo lumen nominal	3000 K	2016 lm	4032 lm	6064 lm
	4000 K	2016 lm	4032 lm	6064 lm
Flujo lumen real	3000 K	1606 lm ÷ 1623 lm	3088 lm ÷ 3122 lm	4571 lm ÷ 4621 lm
	4000 K	1606 lm ÷ 1623 lm	3088 lm ÷ 3122 lm	4571 lm ÷ 4621 lm
CCT - Correlated Color Temperature		3000 K - 4000 K	3000 K - 4000 K	3000 K - 4000 K
CRI / SDCM (macadam step)		80/3	80/3	80/3
Lifetime		L80B10@60000h	L80B10@60000h	L80B10@60000h
ÓPTICAS				
S/I óptica simétrica intensiva		S/I 12°	S/I 12°	S/I 12°
S/M óptica simétrica media		S/M 30°	S/M 30°	S/M 30°
ELL óptica elíptica		ELL 13°x36°	ELL 13°x36°	ELL 13°x36°
CARACTERÍSTICAS ELÉCTRICAS				
Potencia		20 W	38 W	54 W
Clase		I	I	I
EEL		-	-	-
Ta MAX°C luminaire		35°C	35°C	35°C
Ta MIN°C luminaire		-20°C	-20°C	-20°C
Regulación 1-10 V		-	-	-
Regulación DALI		-	-	-
Emergencia		-	-	-
COSφ ≥ 0,9		✓	✓	✓

● GR-11 / Gris anodizado / Mate



OMBRA



Montaje simple o composiciones lineares con una distancia mínima de 5 mm entre los módulos.



Abrazadera regulable de pared en acero inoxidable.

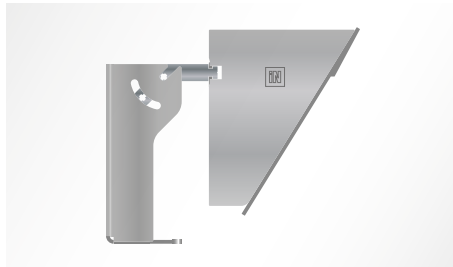

Soporte regulable de suelo en acero inoxidable.



Abrazadera telescópica regulable de acero inoxidable.



Forma triangular, dimensiones compactas.

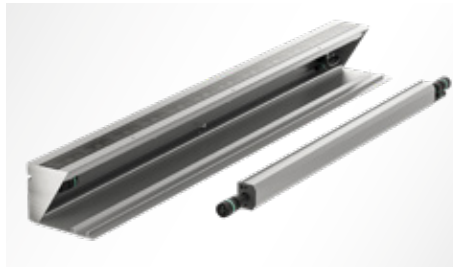

Alimentación integrada, reemplazable y con hermeticidad (IP 67), con tensión de red directa (230-240V). Facilidad de inspección y reparación.



Conector resistente al agua para la conexión en fila continua hasta 50 m.

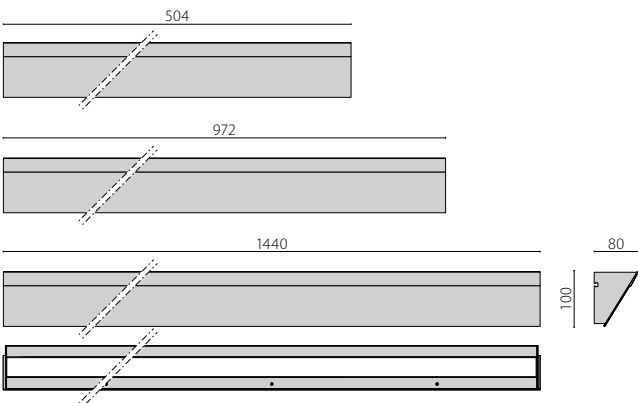



Casa Museo Maffei | Verona | Italy

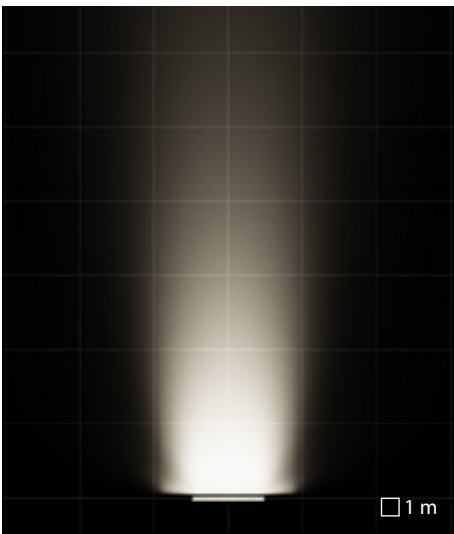

S/I óptica simétrica intensiva

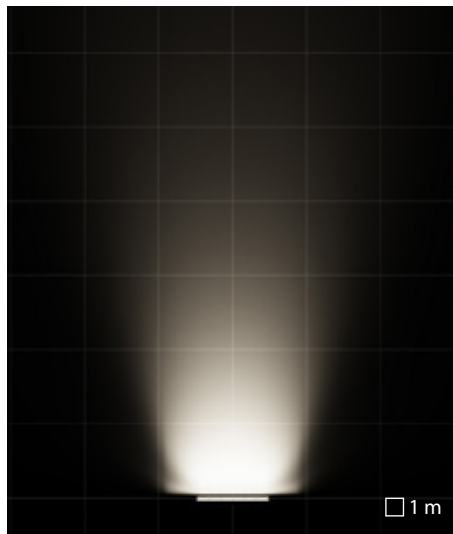

S/M óptica simétrica media

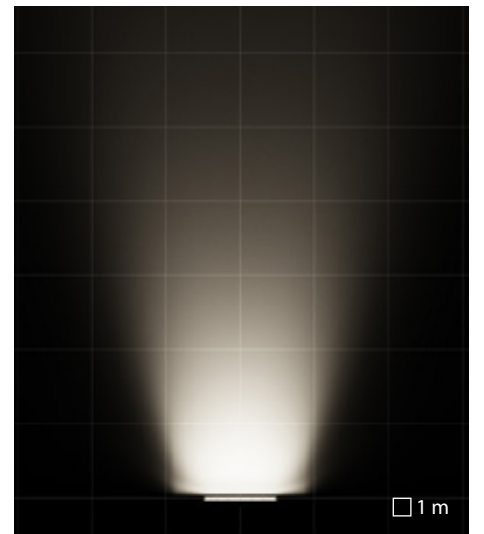

ELL óptica elíptica

TRACCIA

La luz donde se necesita

TRACCIA es un producto ganador del prestigioso iF Design Award, premio reconocido a nivel internacional como signo de excelencia de proyecto y manufactura. TRACCIA es una innovadora luminaria para empotrar con un mecanismo de orientación del haz único para crear efectos de grazing y wall washing de las superficies verticales a pequeña y gran escala.

El lenguaje formal del producto está subordinado a la arquitectura: la luz se convierte en la principal narradora del ambiente, convirtiéndose en el centro de la escenografía.

En este sistema, la sencillez de la forma se acompaña con un rendimiento de alto nivel, para la iluminación de fachadas y otros elementos verticales, en contextos tanto públicos como privados.

TRACCIA ofrece gran versatilidad, gracias a una amplia gama de ópticas, rejillas antideslumbramiento y varias temperaturas de color. Los conectores impermeables plug-in para el cableado permiten una instalación sumamente rápida.





Sheikh Rashid Bin Mohammed mosque | Al Quoz - Dubai | UAE

TRACCIA

Serie de lineales empotrables en el suelo constituidos por:

Características mecánicas

- Cuerpo en aluminio extruido anodizado
- Soporte portacableado en aluminio para una elevada disipación térmica de los componentes
- Rejilla antideslumbramiento en tecnopolímero
- Junta de EPDM
- Difusor de vidrio templado serigrafiado
- Tornillos de anclaje de acero inoxidable

Características eléctricas

- Luminaria equipada con alimentador
- Disponibles versiones con driver ON-OFF y regulables DALI

Instalación

- Dispositivo para la orientación del haz entre 0° y 30°
- Luminaria preparada para la conexión en cascada
- El producto puede instalarse individualmente o en composiciones lineales sin interrupciones
- Conexión eléctrica externa mediante conector estanco de enchufe QUICK, completo de cable
- Caja de empotrar de acero inoxidable, que se suministra por separado
- Cada contracaja se suministra con tapa de protección para evitar posibles deformaciones durante las fases de instalación en cemento y burbujas de nivel para facilitar la alineación durante las fases de instalación
- Para aplicaciones en el exterior disponer de grava de drenaje de por lo menos 300 mm adicionales a la luminaria o un sistema de drenaje adecuado
- Versiones

Consulte a la fábrica para otras temperaturas de color e índice de reproducción cromática

- TRACCIA RGBW DMX a petición (contactar con la empresa).

Normas / Directivas

- CE
- EAC
- RCM
- Conforme a EN 60598-2-13 para áreas de instalación A1 / A2 / A3 / A4
- Made in Italy

Garantía

- Garantía de 5 años. Términos de garantía completos en www.performanceinlighting.com
- Marca registrada ®



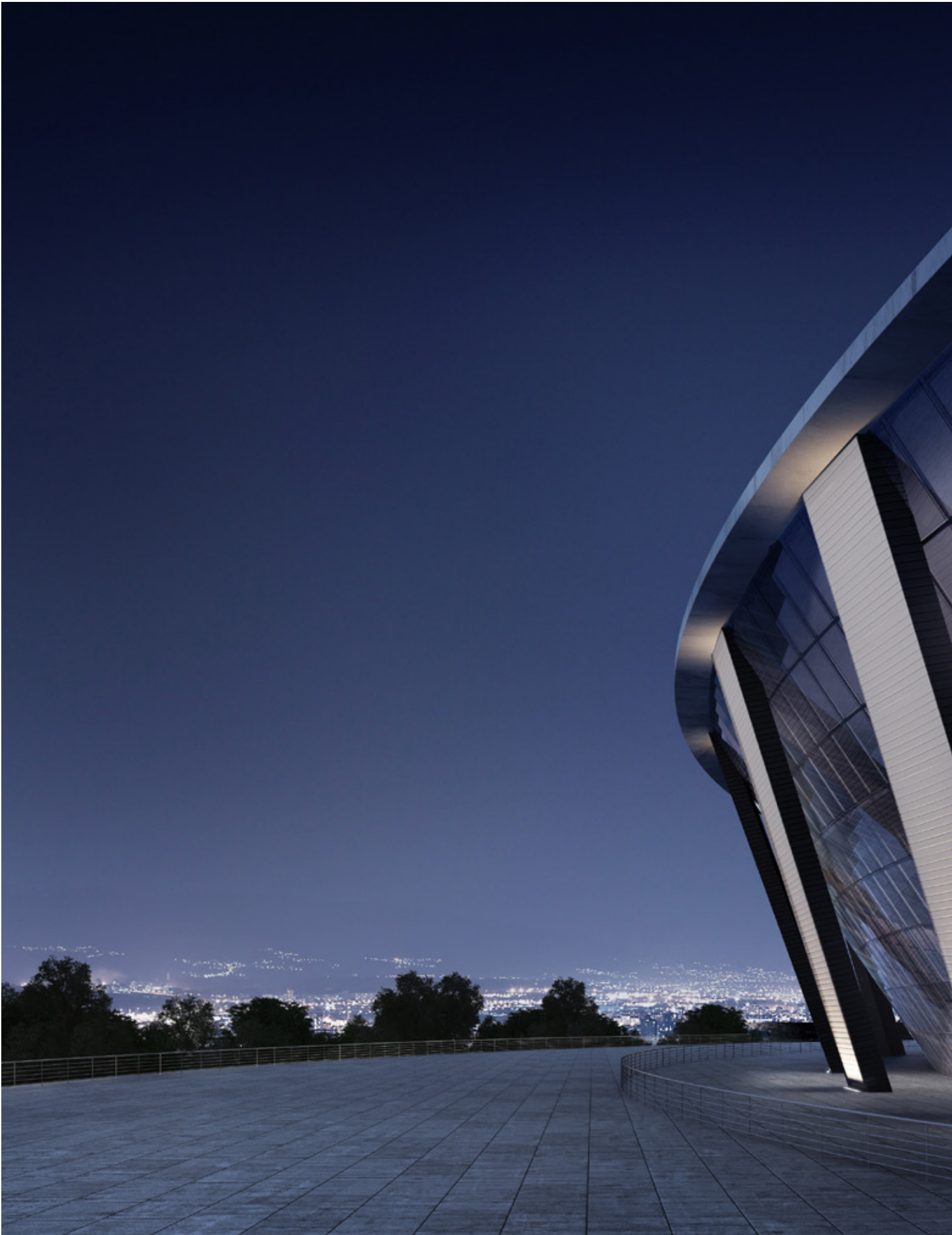

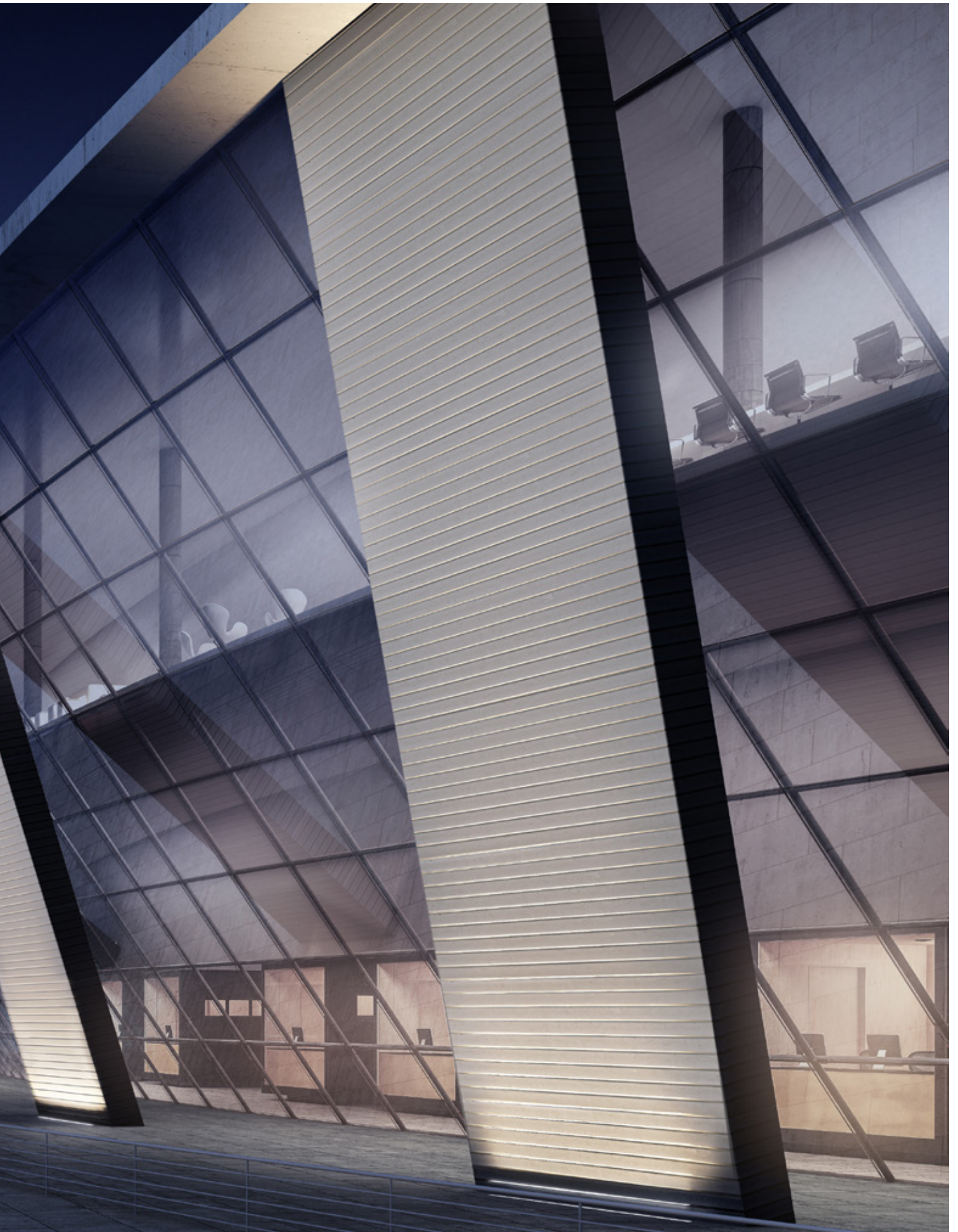



		TRACCIA 500	TRACCIA 1000	TRACCIA 1500
CARACTERÍSTICAS MECÁNICAS				
IP		IP67	IP67	IP67
IK		IK10 20J xx9	IK10 20J xx9	IK10 20J xx9
Dimensiones (mm)		L 525 x H 106 x D 98	L 1025 x H 106 x D 98	L 1525 x H 106 x D 98
Dimensiones caja empotrable (mm)		L 520 x H 142 x D 80	L 1020 x H 142 x D 80	L 1520 x H 142 x D 80
Carga de torsión		max 2000 kg 5 kN 50 Nm	max 2000 kg 5 kN 50 Nm	max 2000 kg 5 kN 50 Nm
Peso		max 4,77 kg	max 8,73 kg	max 12,78 kg
Color		●	●	●
INSTALACIÓN				
Pre-cableado		-	-	-
Quick		✓	✓	✓
Water Stop		-	-	-
Instalable en línea continua		✓	✓	✓
LED				
Flujo lumen nominal	3000 K	1900 lm	3800 lm	5700 lm
	4000 K	2000 lm	4000 lm	5700 lm
Flujo lumen real	3000 K	1362 lm ÷ 1530 lm	2513 lm ÷ 2832 lm	3991 lm ÷ 4496 lm
	4000 K	1573 lm ÷ 1769 lm	2906 lm ÷ 3274 lm	4614 lm ÷ 5197 lm
CCT - Correlated Color Temperature		3000 K - 4000 K	3000 K - 4000 K	3000 K - 4000 K
CRI / SDCM (macadam step)		80/0	80/0	80/0
Lifetime		L80B10@60000h	L80B10@60000h	L80B10@60000h
ÓPTICAS				
S/I óptica simétrica intensiva		S/I 12°	S/I 12°	S/I 12°
S/M óptica simétrica media		S/M 30°	S/M 30°	S/M 30°
ELL óptica elíptica		ELL 13°x36°	ELL 13°x36°	ELL 13°x36°
CARACTERÍSTICAS ELÉCTRICAS				
Potencia		21 W	42 W	63 W
Clase		I	I	I
EEl		-	-	-
Ta MAX°C luminaire		35°C	35°C	35°C
Ta MIN°C luminaire		-20°C	-20°C	-20°C
Regulación 1-10 V		-	-	-
Regulación DALI		-	-	-
Emergencia		-	-	-
COSφ ≥ 0,9		✓	✓	✓
STANDARDS				
UNI EN 60598-2-13		A1 - A2 - A3 - A4	A1 - A2 - A3 - A4	A1 - A2 - A3 - A4

● GR-11 / Gris anodizado / Mate



Fisherman monument | Egmond aan Zee | Netherlands

TRACCIA

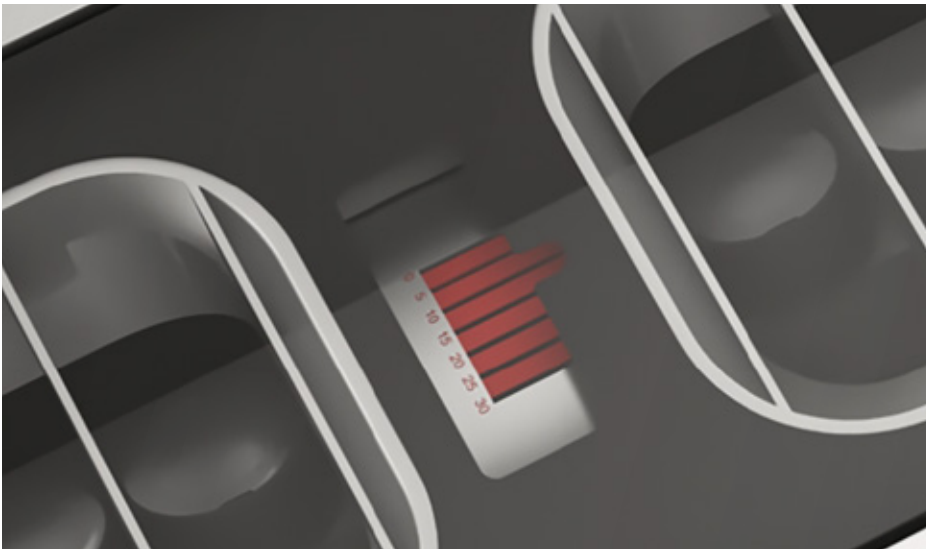

Fuentes luminosas asimétricas, dispositivo para la orientación del haz luminoso de 0 a 30 grados.



Mecanismo exclusivo de orientación del haz de luz, para una iluminación rasante y un efecto wall-washing perfectos sobre superficies pequeñas y muy grandes.



Versión con marco.

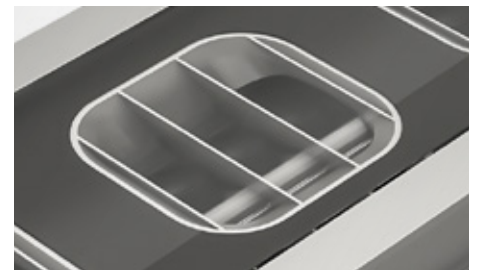

Lamas anti-deslumbramiento.

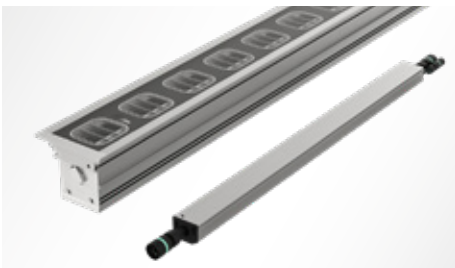

Alimentación integrada, reemplazable y con hermeticidad (IP 67) con tensión de red (230-240V). Facilidad de inspección, reparación, sustitución y conexión.



Los módulos pueden ser instalados individualmente y como composiciones lineares continuas. Conectores resistentes al agua para la conexión en fila continua hasta 50 m.



Idóneo para el tránsito lento de vehículos con neumáticos con aire.

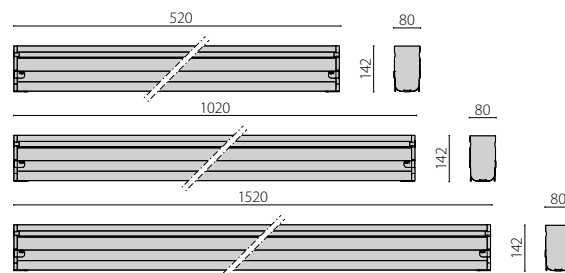
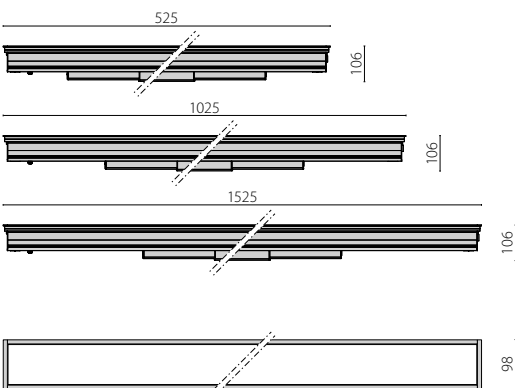



Sheikh Rashid Bin Mohammed mosque | Al Quoz - Dubai | UAE

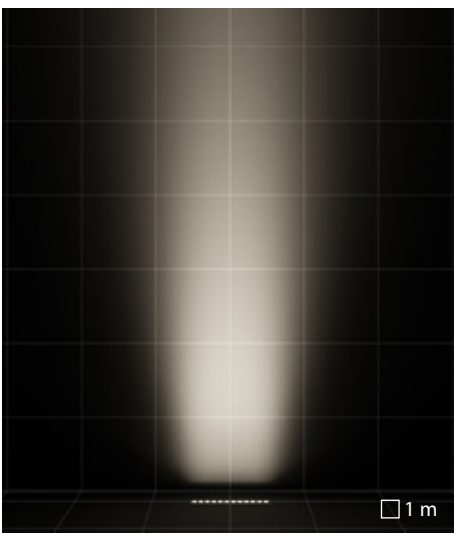

S/I óptica simétrica intensiva

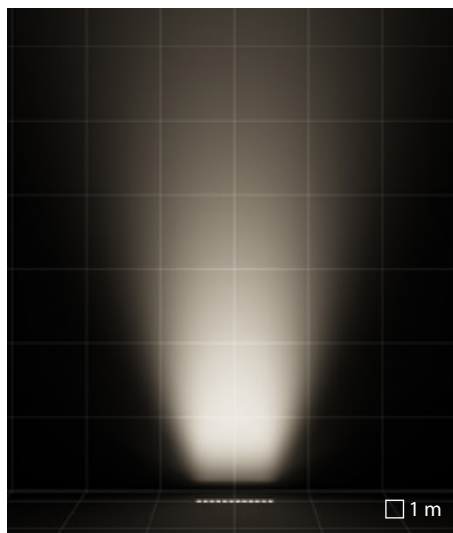

S/M óptica simétrica media

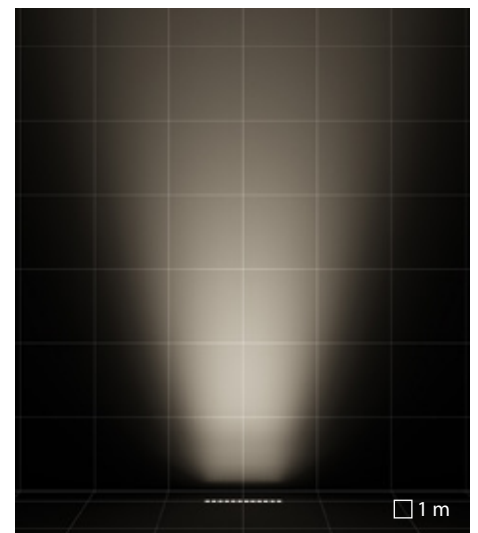

ELL óptica elíptica

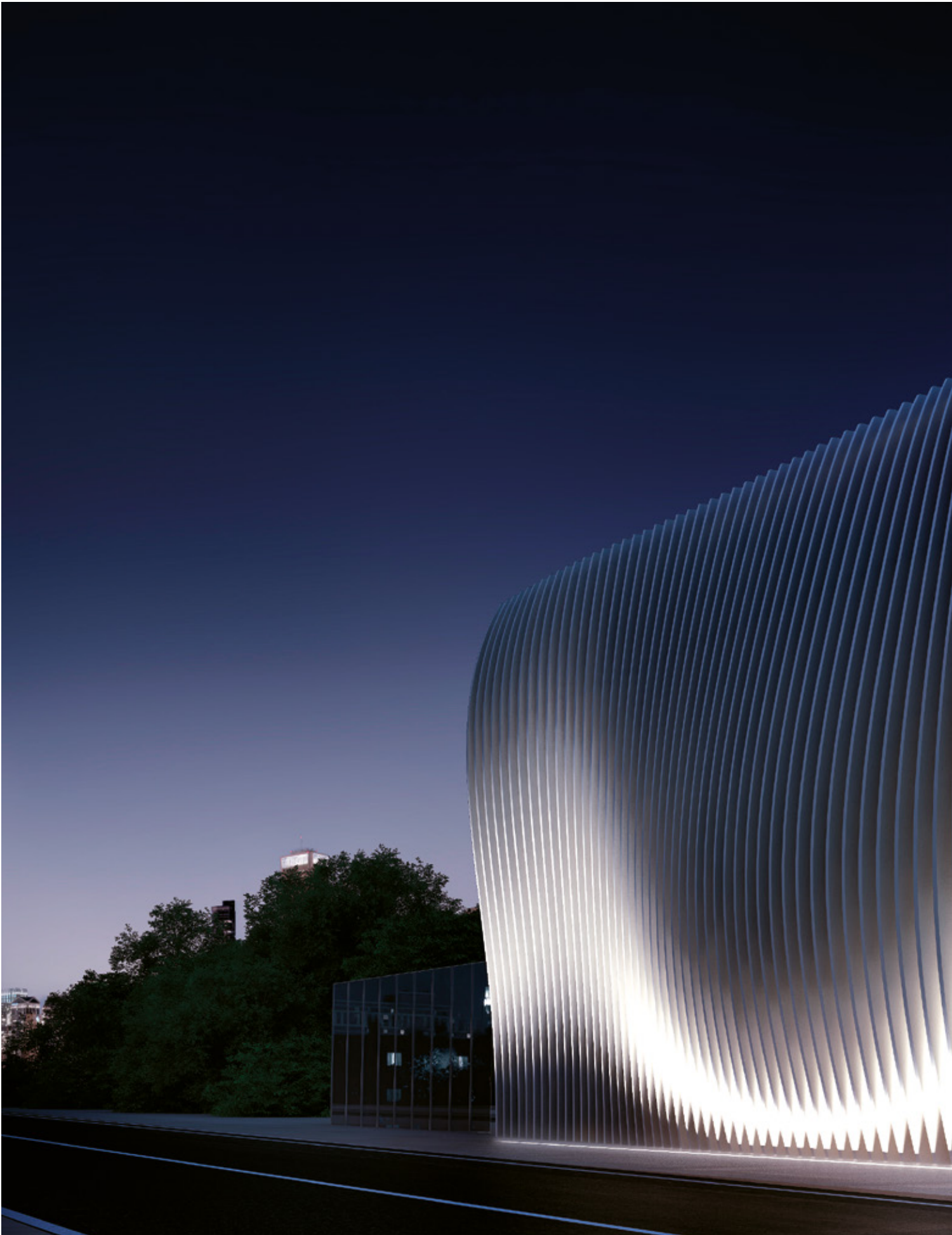



GROOVE

design artec3 Studio

El hilo de Ariadna

Como en el hilo del mito de Ariadna, GROOVE es perfecto para señalar los recorridos. Esta luminaria única puede ser el punto focal ideal para numerosos proyectos. GROOVE garantiza la máxima eficiencia luminosa. La superficie de emisión satinada asegura la uniformidad luminosa y ninguna visibilidad de la fuente LED. Al elegir GROOVE, el rendimiento del proyecto está asegurado. Módulos curvos. Minimalismo. Elegancia. Transitable a pie y con vehículos. Creatividad. GROOVE.





GROOVE 21

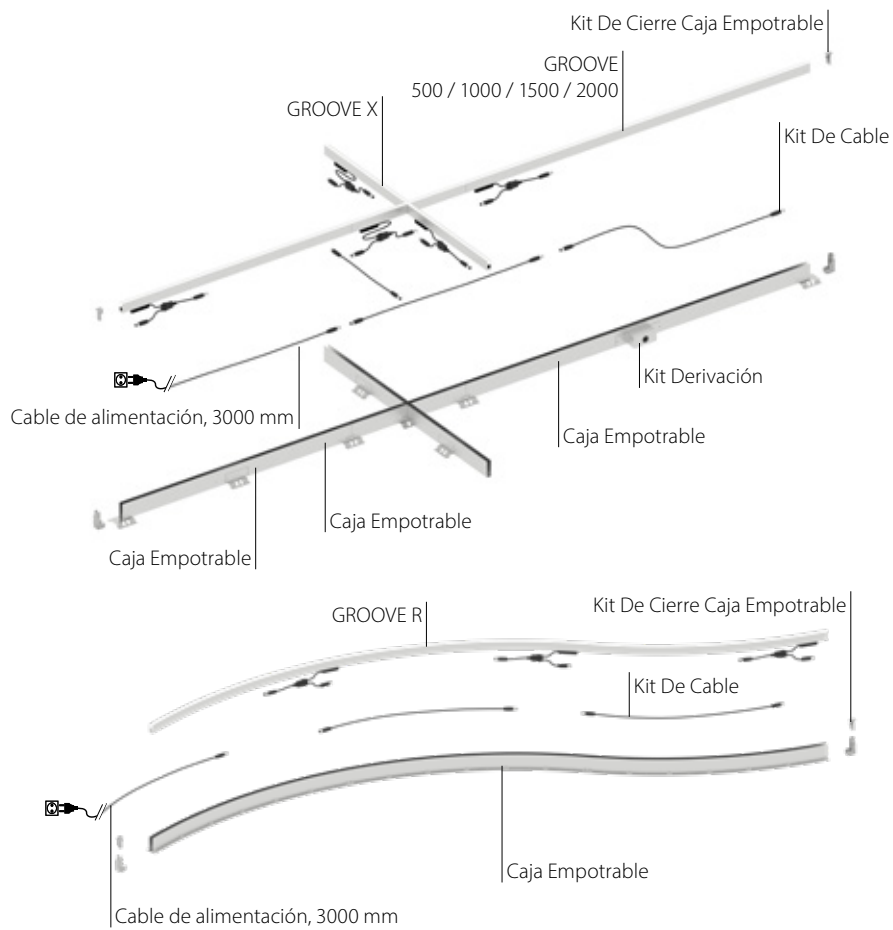

EL CONFIGURADOR DE LUZ LIGHT-PERFORMER®
www.light-performer.com

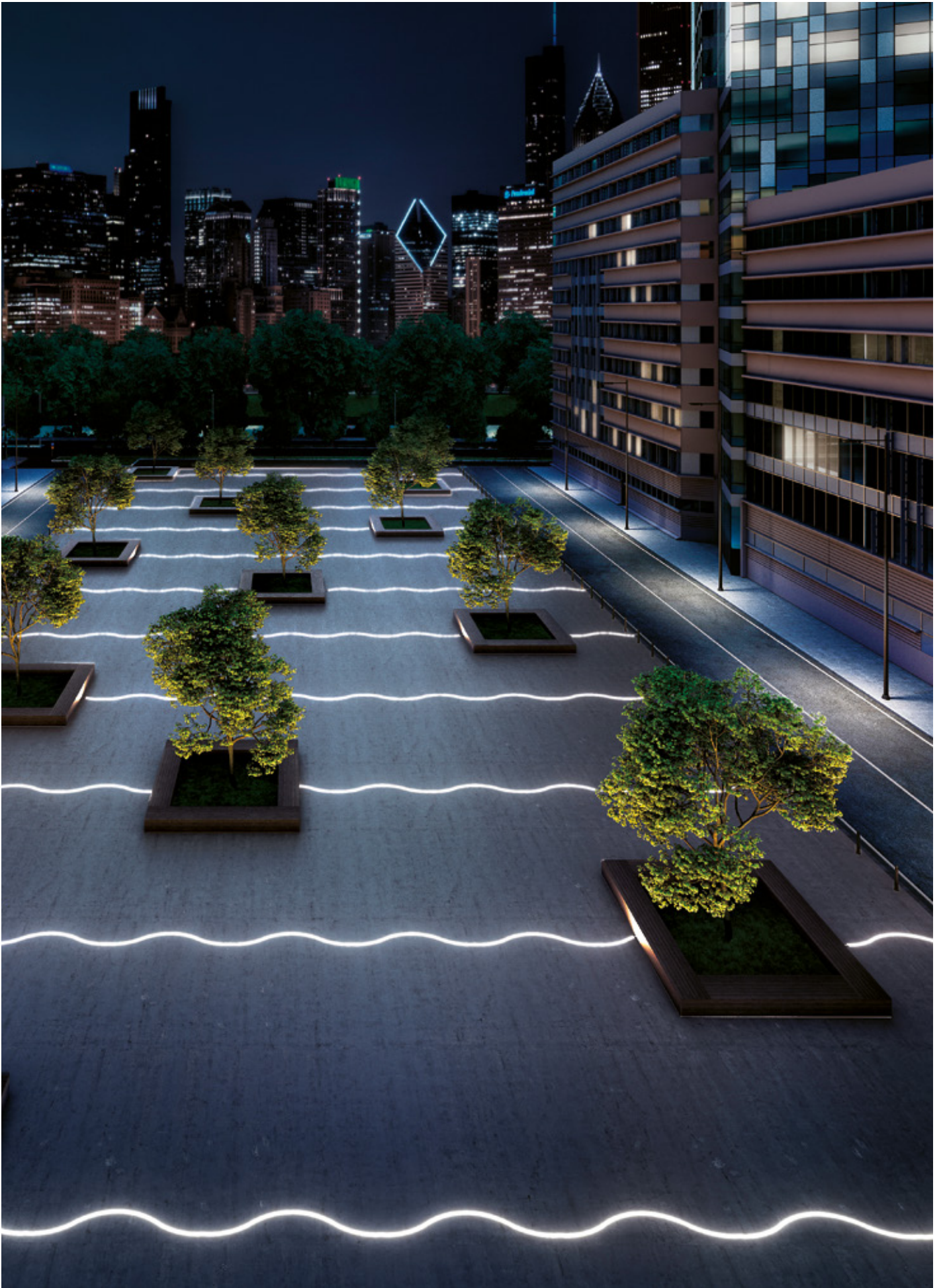



WAYFINDING

Colección de luz de orientación



El término "Way Finding" no se refiere solamente a "encontrar el camino", sino que también posee una acepción más amplia y compleja: se refiere a las ciudades, espacios para vivir, en los que nos movemos y nos orientamos cada día. El urbanista y arquitecto estadounidense Kevin Lynch introdujo este término por primera vez en 1960 en el libro "The image of the city" donde enfoca la atención en las "señales urbanas" como las vías o los números cívicos entendidos como modalidades de organización del espacio, construido y sin construir, y de cómo lo equipamos, para hacerlo legible y visible, ayudando así a nuestra orientación. El "Way Finding" o iluminación de

orientación, incluye también toda una serie de otros elementos, como por ejemplo, el mobiliario urbano, los revestimientos, el verde, la señalización, la luz.

Enfocar la luz en los caminos, ya sean entradas, aceras o escaleras, es seguramente un instrumento que ayuda a hacer que el espacio sea "amigo", capaz de dialogar con nosotros, adquiriendo al mismo tiempo "conocimiento del espacio" que nos rodea.

La iluminación de orientación refuerza además la percepción con la creación de puntos y líneas luminosas, por ejemplo, en los pasillos y en las escaleras.

INSERT+

Caminar con seguridad

Los diseñadores de PERFORMANCE iN LIGHTING no se conforman nunca y su búsqueda de la iluminación perfecta para señalar el paso ha dado luz a la serie INSERT+. Con una apertura pensada para maximizar el confort visual sin sacrificar su rendimiento luminoso, estas luminarias proporcionan una estética elegante a un precio competitivo. Puede integrarse fácilmente en ambientes externos, su aplicación principal, o instalarse en interiores como elemento moderno en los pasillos y en las habitaciones. La serie INSERT+ se integra a la perfección en cualquier tipología de proyecto.

La serie original INSERT+ comprende tres dimensiones para aplicaciones residenciales. Con el paso de los años, han integrado a la serie la versión ZERO, disponible también en versión sin tornillos a la vista (CLIPS), y la versión profesional de grandes dimensiones INSERT+ 3, concebida para aplicaciones públicas, convirtiéndola ahora en una de las más completas disponibles en el mercado.

La versión con pantalla en latón macizo (MARINE) está disponible solo para INSERT+ 1, para las instalaciones frente al mar.





INSERT+

Serie de luminarias empotrables en la pared constituidos por:

Características mecánicas

- Cuerpo de aluminio fundido bajo presión pintado con pintura en polvo de poliéster ISO 9227
- Junta de silicona anti-envejecimiento
- Difusor de vidrio plano satinado por la cara interna
- Tornillos de anclaje de acero inoxidable

Características eléctricas

- Luminaria equipada con alimentador

Instalación

- 503 caja de empotrar estándar incluida en el producto (INSERT+ ZERO / ZERO CLIPS)
- Todas las contracajas INSERT+ 1 / 2 disponen de tapa con "burbujas" para facilitar el posicionamiento correcto durante la instalación
- Cada contracaja se suministra con tapa de protección para evitar posibles deformaciones durante las fases de instalación en cemento y burbujas de nivel para facilitar la alineación durante las fases de instalación
- Para la serie INSERT+ 2 están disponibles, como accesorios, conectores para cableado en cascada. Los conectores son compatibles con cables de Ø 7 - Ø 10,5 mm y de Ø 14 - Ø 17 mm

Normas / Directivas

- CE
- EAC
- RCM
- Made in Italy

Garantía

- Garantía de 5 años. Términos de garantía completos en www.performanceinlighting.com
- Marca registrada ®





INSERT+ ZERO

INSERT+ ZERO CLIP

CARACTERÍSTICAS MECÁNICAS			
IP		IP65	IP65
IK		IK08 5J xx5	IK08 5J xx5
Dimensiones (mm)		L 105 x H 75 x D 49	L 105 x H 75 x D 49
Dimensiones caja empotrable (mm)		-	-
Peso		max 0,28 kg	max 0,31 kg
Color		○●●	○●●
INSTALACIÓN			
Pre-cableado		-	-
Quick		-	-
Water Stop		-	-
Instalable en línea continua		✓	✓
LED			
Flujo lumen nominal	3000 K	511 lm	511 lm
	4000 K	530 lm	530 lm
Flujo lumen real	3000 K	125 lm	142 lm
	4000 K	142 lm	143 lm
CCT - Correlated Color Temperature		3000 K - 4000 K	3000 K - 4000 K
CRI / SDCM (macadam step)		80/3	80/3
Lifetime		L90B10@36000h	L80B10@60000h
ÓPTICAS			
A/M óptica asimétrica media		-	A/M
A/W óptica asimétrica difusora		-	-
A25/W óptica asimétrica difusora		-	-
A26/W óptica asimétrica difusora		-	-
A29/M óptica asimétrica media		A29/M	-
A37/M óptica asimétrica media		-	-
CARACTERÍSTICAS ELÉCTRICAS			
Potencia		4,5 W	4,5 W
Clase		I	I
EEL		-	-
Ta MAX°C luminaire		45°C	45°C
Ta MIN°C luminaire		-20°C	-20°C
Regulación 1-10 V		-	-
Regulación DALI		-	-
Emergencia		-	-
COSφ ≥ 0,9		✓	✓

- GR-94 / Gris metalizado / Rugoso
- AN-96 / Antracita metalizado / Rugoso
- WH-87 / Blanco / Rugoso
- BR-10 / Latón natural / Brillante



INSERT+ 1

INSERT+ 1 MARINE

INSERT+ 2

INSERT+ 3

INSERT+ 1	INSERT+ 1 MARINE	INSERT+ 2	INSERT+ 3
IP65	IP65	IP65	IP66
IK07 2J xx5	IK07 2J xx5	IK07 2J xx5	IK10 20J xx9
L 224 x H 55 x D 64	L 224 x H 55 x D 64	L 284 x H 88 x D 59	L 284 x H 284 x D 90
L 220 x H 51 x D 88	L 220 x H 51 x D 88	L 280 x H 85 x D 100	L 324 x H 274 x D 105
max 0,46 kg	max 0,61 kg	max 0,74 kg	max 2 kg
○ ● ●	●	○ ● ●	● ●
-	-	-	-
✓	✓	✓	✓
-	-	-	-
-	-	✓	-
825 lm	825 lm	1350 lm	3450 lm ÷ 4020 lm
850 lm	850 lm	1410 lm	3585 lm ÷ 4140 lm
250 lm	325 lm	503 lm	1388 lm ÷ 1502 lm
275 lm	354 lm	553 lm	1399 lm ÷ 1592 lm
3000 K - 4000 K	3000 K - 4000 K	3000 K - 4000 K	3000 K - 4000 K
80/3	70/3	80/3	70/5 - 80/3
L80B10@60000h	L80B10@60000h	L80B10@60000h	L80B10@125000h L80B10@60000h
-	-	-	-
-	-	-	A/W
-	-	A25/W	-
-	-	-	A26/W
-	-	-	-
A37/M	A37/M	-	-
6 W	6 W	10 W	26 W - 27 W
I	I	I	I
-	-	-	-
35°C	35°C	35°C	35°C
-10°C	-10°C	-20°C	-20°C
-	-	-	-
-	-	-	-
-	-	-	-
✓	✓	✓	✓

INSERT+ ZERO / ZERO CLIP



Cuerpo de aluminio fundido a presión pintado.

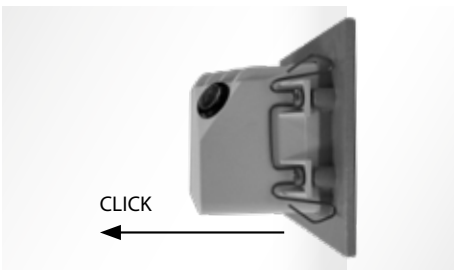

Muelles de acero inoxidable para enganche rápido a la contracaja. (INSERT+ ZERO CLIP)



Ideal para iluminar pasillos peatonales.

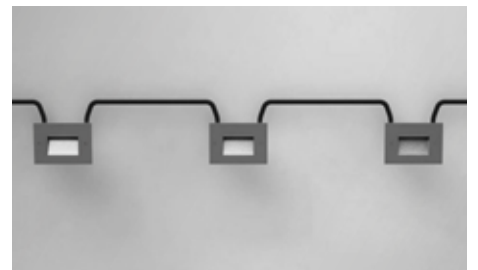

La conexión es adecuada para cableado pasante.



Caja de empotrar (503) incluida.



Disponible como accesorio Kit antivandalismo.

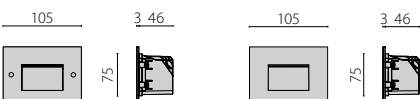

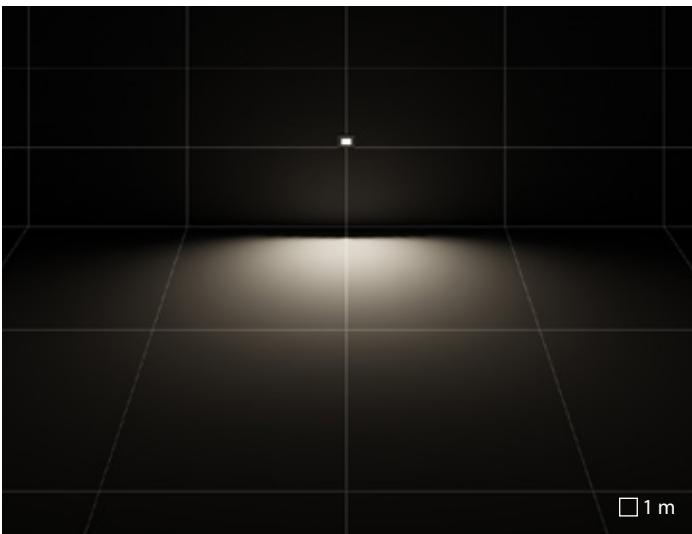

A29/M óptica asimétrica media

INSERT+ 1 / 1 MARINE

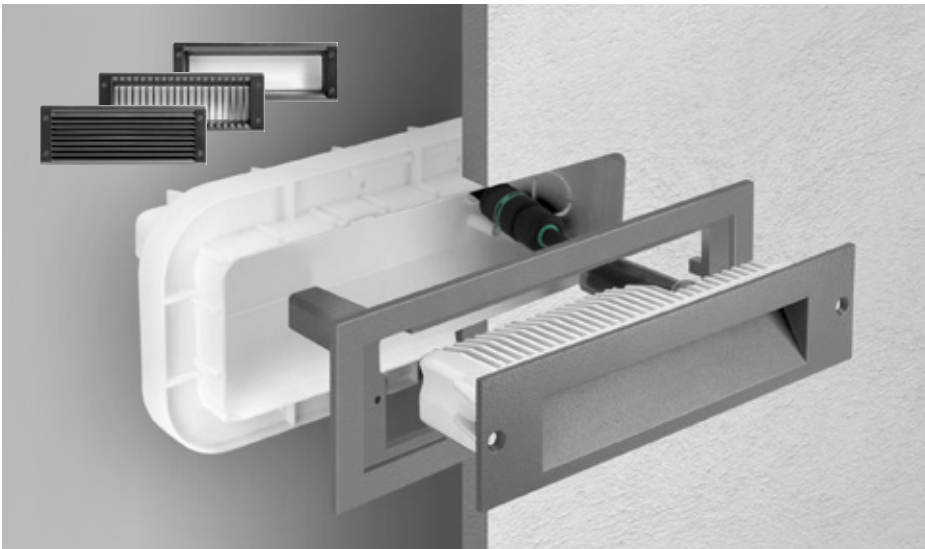

Gracias al adaptador correspondiente, INSERT+ 1 puede ser instalado en las cajas empotrables preexistentes de INSERT 1.



El producto se suministra precableado con prensacables de latón.



Todas las contracasas INSERT+ disponen de tapa con burbujas para facilitar el posicionamiento correcto durante la instalación.



INSERT+ 1 se introduce perfectamente en las dimensiones del ladrillo europeo estándar.



La luminaria se suministra precableada con cable H07RN-F de 20 cm (estándar).

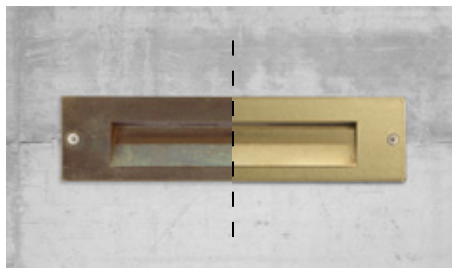

Los metales con acabado superficial natural con el tiempo pueden oxidarse. Para restaurar su brillo original, utilizar un común pulidor de metales.



Otros productos en la versión MARINE (contactar con la empresa)

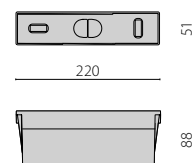
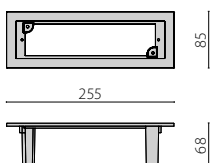
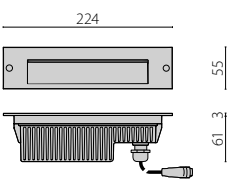

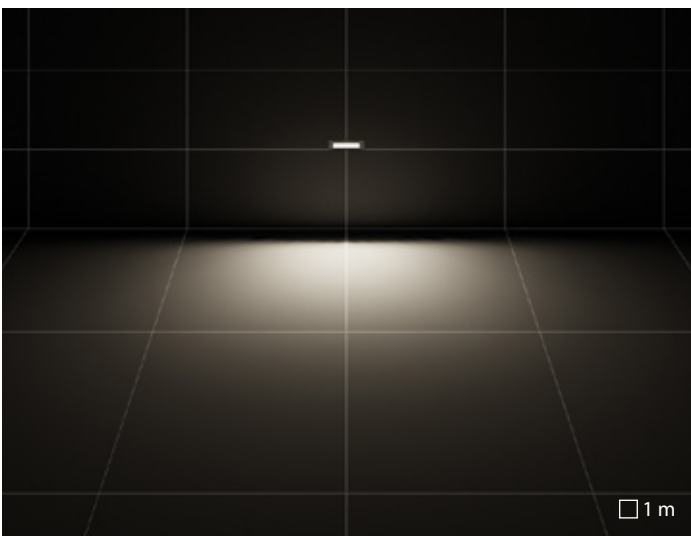

A37/M óptica asimétrica media





Private villa | Almería | Spain

INSERT+ 2

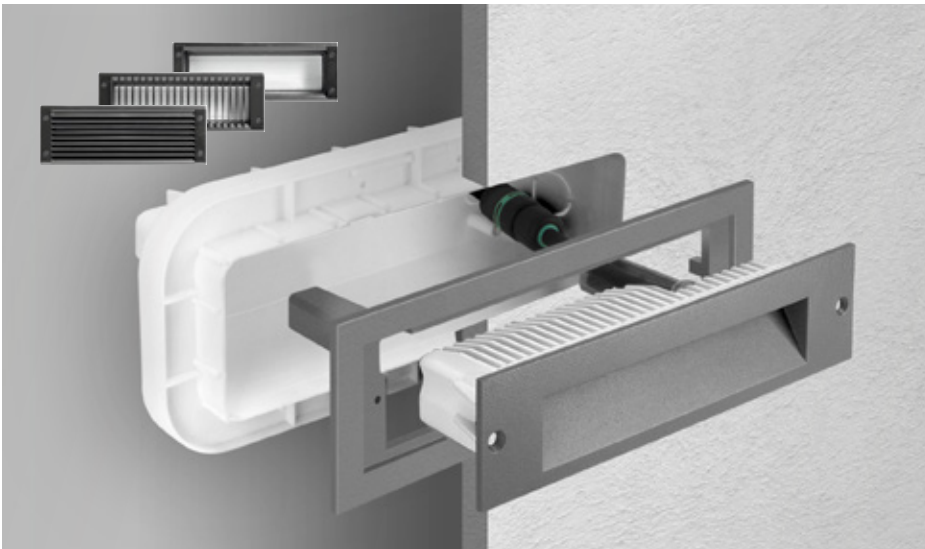

Gracias al adaptador correspondiente, INSERT+ 2 puede ser instalado en las cajas empotrables preexistentes de INSERT 2.



El producto se suministra precableado con prensacables de latón.



Todas las contracajas INSERT+ disponen de tapa con burbujas para facilitar el posicionamiento correcto durante la instalación.

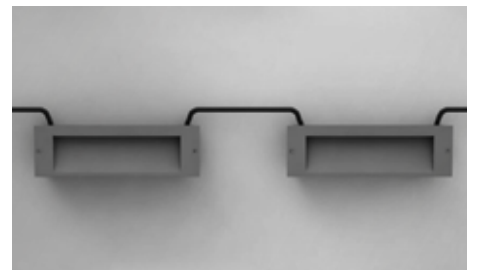

La conexión es adecuada para cableado pasante.



Disponibles, como accesorios, conectores para cableado en cascada.



Disponible como accesorio Kit antivandalismo.

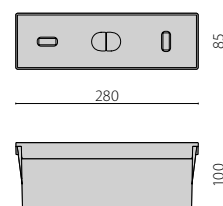
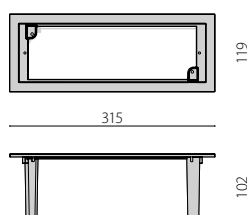
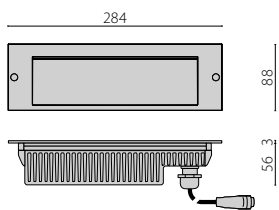



Seligerskaya metro station | Moscow | Russia

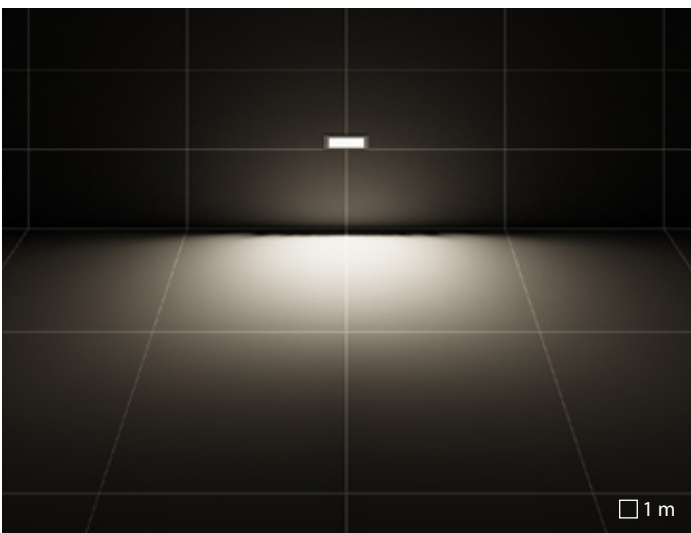

A25/W óptica asimétrica difusora

INSERT+ 3



A26/W
Difusor de vidrio transparente, templado.

A/W
Difusor de vidrio plano satinado por la cara interna.



Conexión eléctrica externa mediante conector estanco de enchufe QUICK, completo de cable.



La luminaria requiere de caja de empotrar, que se suministra por separado.



Disponibles, como accesorios, conectores para cableado en cascada.



Disponible como accesorio Kit antivandalismo.

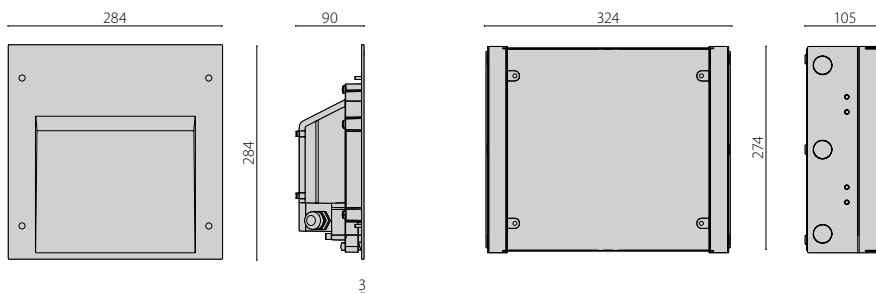

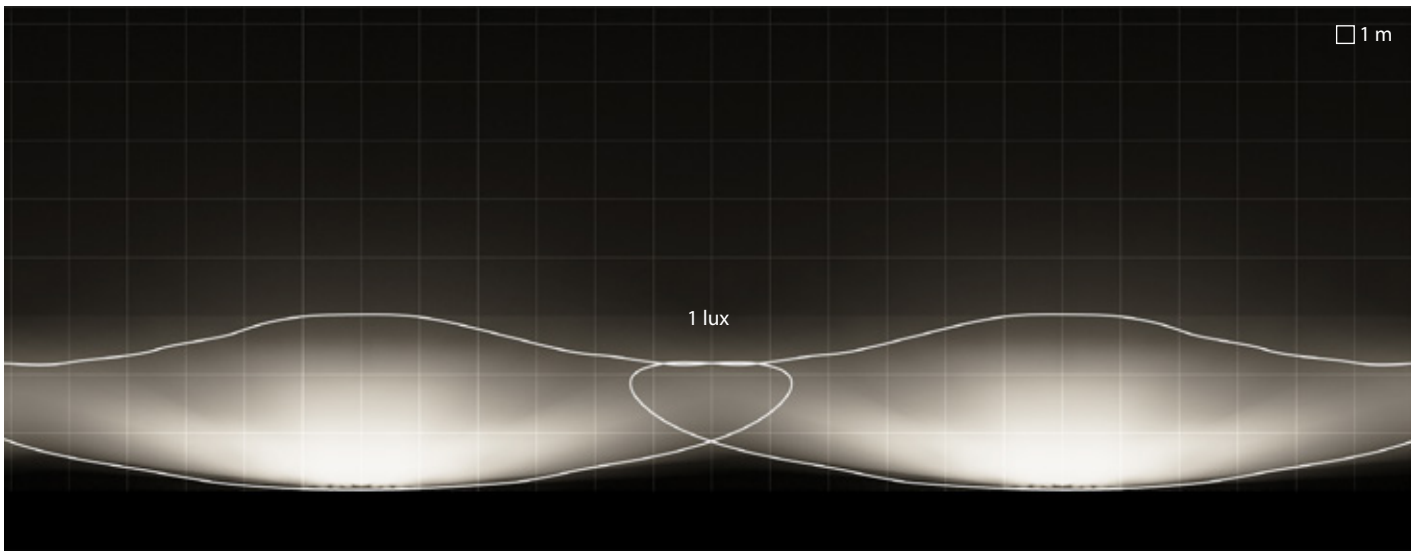

A26/W óptica asimétrica difusora

Interdistancia entre Luminarias = 12m
 Alcance = 3m
 Altura de montaje = 1m

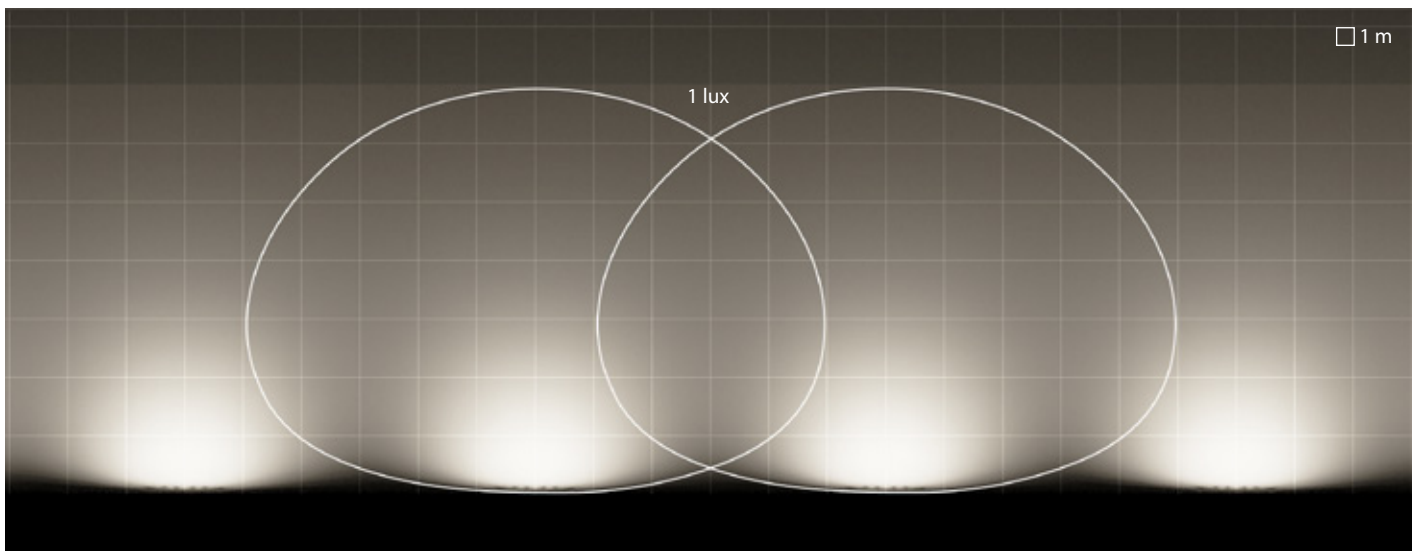

A/W óptica asimétrica difusora

Interdistancia entre Luminarias = 6m
 Alcance = 7m
 Altura de montaje = 1m

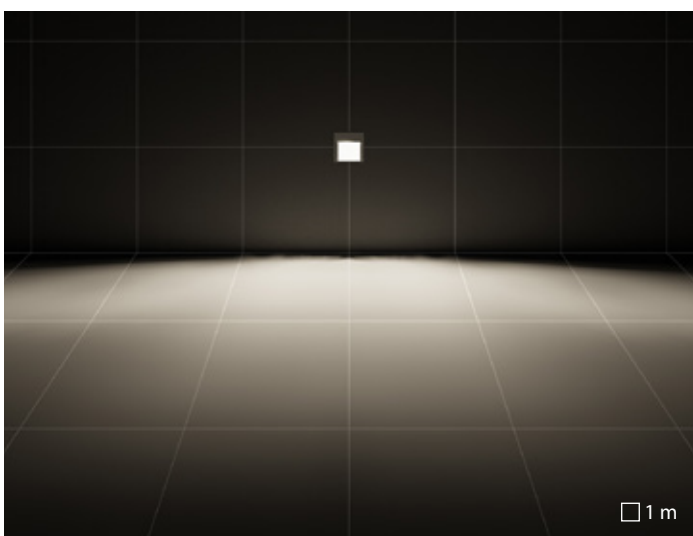

A26/W óptica asimétrica difusora

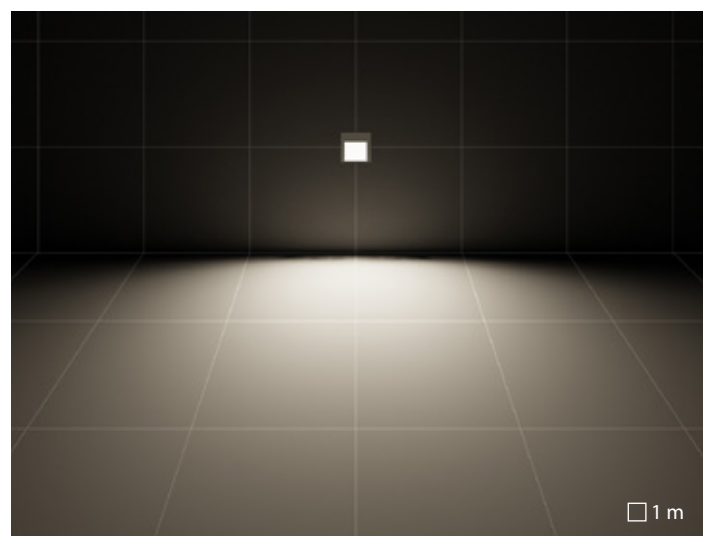

A/W óptica asimétrica difusora

MASK+

design Roberto Fiorato

Vacío, Luz, Superficie

La luz artificial tiene un papel esencial en el ambiente nocturno: proporciona orientación, transmite estados de ánimo y emociones, captura el interés.

MASK+ es un elegante equilibrio dinámico entre lleno y vacío, siempre que el vacío esté "presentado" como objeto único y distingue la forma dándole carácter. La luz abraza este vacío llenándolo y connota el contexto tanto en ambientes internos como externos, tanto de día como de noche.

Esta serie, única en el mercado, disponible en dos tamaños y dos formas, permite equipar tanto los interiores como los exteriores manteniendo una imagen coherente, su diseño minimalista y único aporta elegancia a cualquier espacio contemporáneo.





MASK+

design Roberto Fiorato

Luminaria de pared y techo, para interior y exterior, constituida por:

Características mecánicas

- Cuerpo de aluminio fundido bajo presión pintado con pintura en polvo de poliéster ISO 9227
- Junta de silicona anti-envejecimiento
- Difusor de vidrio pintado en su interior para crear una luz homogénea y difusa

Características eléctricas

- Luminaria equipada con alimentador
- Versión EM/1P sirven al mismo tiempo como emergencia y de iluminación general (1h)
- Las versiones PIR están dotadas de sensor de movimiento insertado en el anillo.

Instalación

- Las versiones M, de un solo haz, utilizan una fuente luminosa, con emisiones ascendentes o descendentes
- Doble posibilidad de instalación para obtener diferentes efectos luminosos

Versiones

- Disponibles versiones con balasto regulable DALI. Consultar fábrica

Normas / Directivas

- CE
- EAC
- RCM
- Made in Italy

Garantía

- Garantía de 5 años. Términos de garantía completos en www.performanceinlighting.com
- Marca registrada ®
- Diseño registrado ®

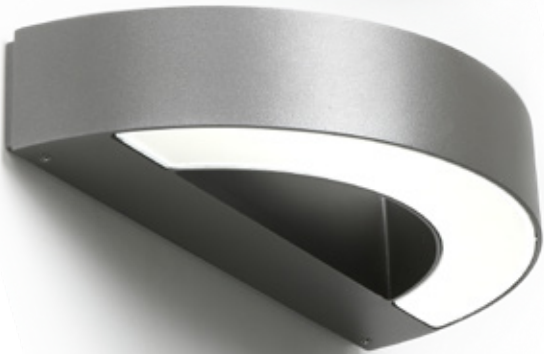



MASK+ MINI

MASK+

MASK+ ROUND

CARACTERÍSTICAS MECÁNICAS				
IP		IP65	IP65	IP65
IK		IK05 0.70J xx3	IK06 1J xx3	IK06 1J xx3
Dimensiones (mm)		L 265 x H 45 x D 138	L 326 x H 62 x D 168	L 275 x H 348 x D 68,5
Peso		max 1,38 kg	max 2,59 kg	max 2,31 kg
Color		●○	●○	●○
INSTALACIÓN				
Pre-cableado		-	-	-
Quick		-	-	-
Water Stop		-	-	-
Instalable en línea continua		-	-	-
LED				
Flujo lumen nominal	3000 K	733 lm ÷ 1450 lm	1552 lm ÷ 3104 lm	2590 lm
	4000 K	733 lm ÷ 1450 lm	1552 lm ÷ 3336 lm	2650 lm
Flujo lumen real	3000 K	317 lm ÷ 627 lm	914 lm ÷ 1770 lm	1188 lm
	4000 K	340 lm ÷ 670 lm	971 lm ÷ 1879 lm	1227 lm
CCT - Correlated Color Temperature		3000 K - 4000 K	3000 K - 4000 K	3000 K - 4000 K
CRI / SDCM (macadam step)		80/3	80/3	80/3
Lifetime		L70B10@54000h	L70B10@50000h	L70B10@54000h
ÓPTICAS				
S/EW óptica simétrica extra difusora		S/EW	S/EW	S/EW
CARACTERÍSTICAS ELÉCTRICAS				
Potencia		8 W - 16 W	24 W - 12,5 W	22 W
Clase		I	I	I
EEl		-	-	-
Ta MAX°C luminaire		35°C	35°C	35°
Ta MIN°C luminaire		-20°C	-20°C	-20°
Regulación 1-10 V		-	-	-
Regulación DALI		-	-	-
Emergencia		-	1 h	-
COSφ ≥ 0,9		✓	✓	✓

● AN-96 / Antracita metalizado / Rugoso
○ WH-87 / Blanco / Rugoso



MASK+ / MASK+ MINI



Doble posibilidad de instalación para obtener diferentes efectos luminosos.



Difusor de vidrio pintado en su interior para crear una luz homogénea y difusa.



Las versiones se han desarrollado sin tornillos visibles.

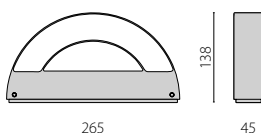
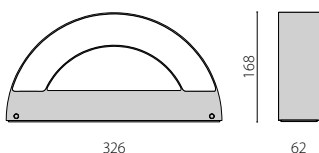

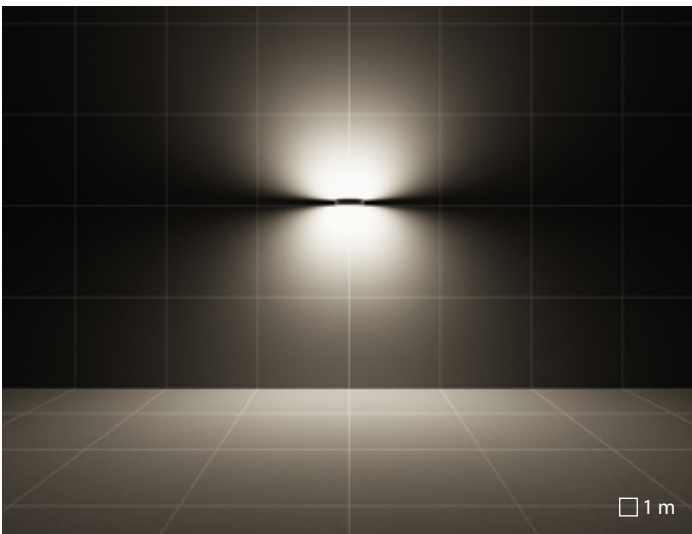

MASK+ B | S/EW óptica simétrica extra difusora

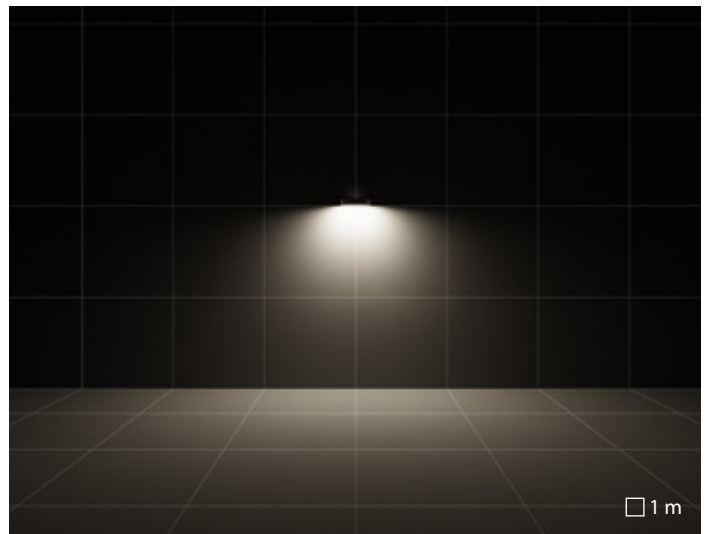

MASK+ M | S/EW óptica simétrica extra difusora

MASK+ ROUND

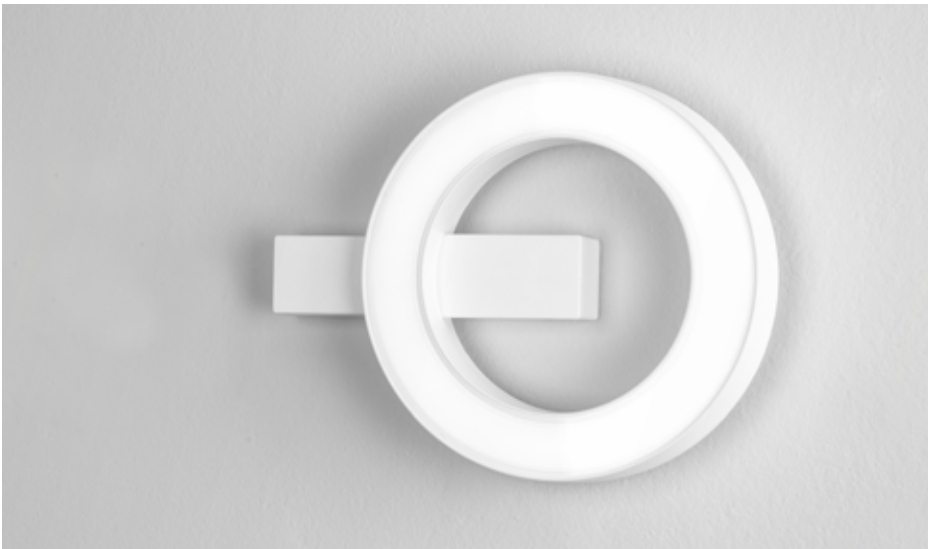

Difusor de vidrio pintado en su interior para crear una luz homogénea y difusa.



Las versiones se han desarrollado sin tornillos visibles.



Las versiones PIR están dotadas de sensor de movimiento insertado en el anillo

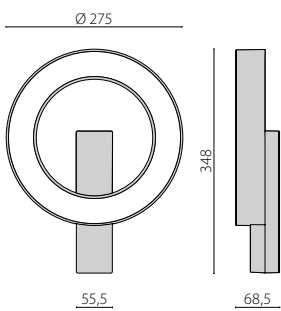

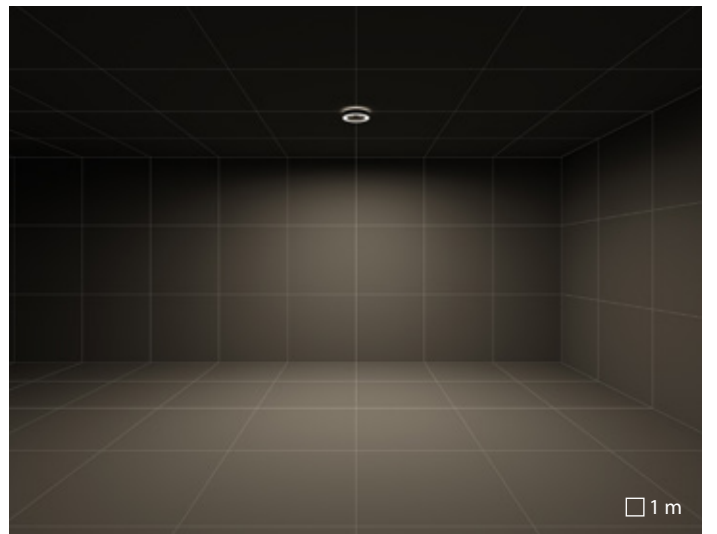
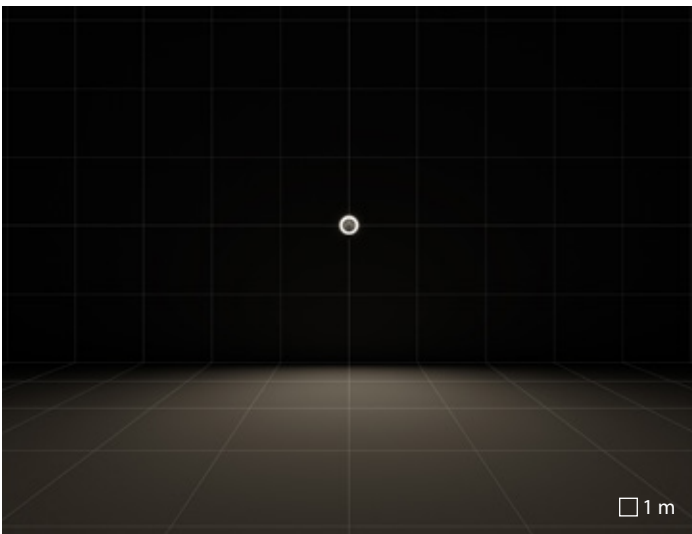

MASK+ ROUND | S/EW óptica simétrica extra difusora

MIMIK

Luz mimetizada

Camaleónicas, discretas y elegantes: luminarias que se integran perfectamente en el interior de la superficie arquitectónica, creando un efecto de mimetismo luminoso.

Luminarias ultraplanas concebidas para el bajo consumo energético utilizando fuentes LED de última generación, son aptas para todas las aplicaciones que requieran una luminaria de pared, y mucho más. Su diseño minimalista y su espesor reducido de pocos centímetros permiten una fácil integración en todos los contextos arquitectónicos tanto para interior como para exterior.

El accesorio cover MIMIK / MIMIK FLAT ofrece a los diseñadores la posibilidad de revestir la luminaria en cualquier material elegido, permitiendo que el cuerpo luminoso desaparezca, dejando espacio a la creatividad.

MIMIK 50 es la última versión agregada a la serie, es una luminaria a muro de grandes dimensiones sumamente eficiente para cualquier tipo de iluminación perimetral, ideal también en contexto urbano. Las líneas esenciales permiten una total integración en cualquier contexto contemporáneo, que se puede combinar con el resto de la familia.

Las opciones de la serie MIMIK, montaje en el techo (MIMIK 10/20), efecto en pared (MIMIK 10), aplique (MIMIK 20/30), proyectores de pared (MIMIK 50), poste (MIMIK 10 POST), ofrecen mucho más que una luminaria. Las versiones FLAT completan la serie integrándola con versiones ultraplanas.





Casa Museo Maffei | Verona | Italy

MIMIK

Serie coordinada de luminarias para techo (MIMIK CEILING 10 / 20), aplique (MIMIK FLAT), efecto muro (MIMIK FLAT 10 / 20 / 30), wall pack (MIMIK 20 / 30 / 50) y bolardo (MIMIK 10 POST) constituidos por:

Características mecánicas

- Cuerpo de aluminio fundido bajo presión pintado con pintura en polvo de poliéster ISO 9227
- Las versiones MIMIK están equipadas con un grupo óptico formado por lentes en tecnopolímero de elevada transmisión lumínica y que pueden incluir diferentes distribuciones luminosas para cubrir la mayoría de proyectos luminotécnicos
- Junta de silicona anti-envejecimiento
- Difusor de vidrio plano microprismático serigrafiado en su interior para las versiones MIMIK FLAT
- Difusor de vidrio plano templado transparente serigrafiado en su interior para las versiones MIMIK

Instalación

- Disponibles versiones de un solo haz M, y de doble haz B

Normas / Directivas

- CE
- EAC
- RCM
- ENEC
- Made in Italy

Garantía

- Garantía de 5 años. Términos de garantía completos en www.performanceinlighting.com
- Marca registrada ®



	MIMIK 10 CEILING	MIMIK 20 CEILING	MIMIK 10 POST	
CARACTERÍSTICAS MECÁNICAS				
IP	IP65	IP65	IP65	
IK	IK06 1J xx3	IK06 1J xx3	IK08 5J xx5	
Dimensiones (mm)	L 127 x H 127 x D 65	L 200 x H 200 x D 42	L 130 x H 535 - 635 - 1003 x D 130	
Peso	max 1,09 kg	max 1,70 kg	max 3,01 kg	
Color	●●○	●●○	●●	
INSTALACIÓN				
Pre-cableado	-	-	-	
Quick	-	-	✓	
Water Stop	-	-	-	
Instalable en línea continua	-	-	-	
LED				
Flujo lumen nominal	3000 K	1040 lm	3335 lm	1000 lm ÷ 1006 lm
	4000 K	1120 lm	3560 lm	1075 lm ÷ 1076 lm
Flujo lumen real	3000 K	612 lm ÷ 715 lm	1721 lm	719 lm ÷ 745 lm
	4000 K	704 lm ÷ 822 lm	1778 lm	762 lm ÷ 915 lm
CCT - Correlated Color Temperature	3000 K - 4000 K	3000 K - 4000 K	3000 K - 4000 K	
CRI / SDCM (macadam step)	70/3	80/3	70/3 80/3	
Lifetime	L80B10@60000h	L80B10@84000h	L70B10@35000h L80B10@60000h	
ÓPTICAS				
A/I óptica asimétrica intensiva	-	-	A/I	
A/W óptica asimétrica difusora	-	-	-	
A60/W óptica asimétrica difusora	-	-	-	
C/EW óptica circular extra difusora	C/EW	-	-	
CP/T2 óptica paso de peatones y bicis type 2	-	-	-	
CP/T3 óptica paso de peatones y bicis type 3	-	-	CP/T3	
C/I óptica circular intensiva	C/I 20°	-	-	
S/EW óptica simétrica extra difusora	-	S/EW	-	
CARACTERÍSTICAS ELÉCTRICAS				
Potencia	10 W	23.5 W	10 W	
Clase	I	I	I	
EEL	-	-	-	
Ta MAX°C luminaire	25°C	40°	35°C	
Ta MIN°C luminaire	-20°C	-20°	-20°C ÷ -25°C	
Regulación 1-10 V	-	-	-	
Regulación DALI	-	✓	-	
Emergencia	-	-	-	
COSφ ≥ 0,9	✓	✓	✓	

- GR-94 / Gris metalizado / Rugoso
- AN-96 / Antracita metalizado / Rugoso
- WH-87 / Blanco / Rugoso



MIMIK 10 / 10 FLAT

MIMIK 20 / 20 FLAT

MIMIK 30 / 30 FLAT

MIMIK 50

IP65	IP65	IP65	IP65
IK05 0.70J xx3 IK06 1J xx3	IK06 1J xx3	IK06 1J xx3	IK06 1J xx3
L 127 x H 127 x D 65 - 42	L 200 x H 200 x D 65 - 42 mm	L 300 x H 120 x D 65 - 42	L 500 x H 500 x D 91
max 0,97 kg	max 2,97 kg	max 1,99 kg	max 10,13 kg
● ● ○	○ ● ●	● ● ○	●
-	-	-	-
-	-	-	-
-	-	-	-
-	-	-	✓
561 lm ÷ 1140 lm	1653 lm ÷ 3306 lm	2644 lm ÷ 4160 lm	6630 lm ÷ 17260 lm
593 lm ÷ 1357 lm	1710 lm ÷ 3420 lm	2736 lm ÷ 4480 lm	6920 lm ÷ 18000 lm
314 lm ÷ 880 lm	958 lm ÷ 2273 lm	1506 lm ÷ 2558 lm	4299 lm ÷ 11124 lm
358 lm ÷ 925 lm	1041 lm ÷ 2309 lm	1597 lm ÷ 2755 lm	4573 lm ÷ 12601 lm
3000 K - 4000 K	3000 K - 4000 K	3000 K - 4000 K	3000 K - 4000 K
70/3 80/3	70/3 80/3	70/3 80/3	80/3
L80B10@60000h	L80B10@60000h	L80B10@60000h	L80B10@71000h
-	-	-	-
A/W	A/W	A/W	-
-	A60/W	A60/W	A60/W
-	-	-	-
-	CP/T2	CP/T2	CP/T2
CP/T3	CP/T3	CP/T3	-
C/I 20°	-	-	-
5 W - 10 W	13,5 W - 16,5 W - 21 W - 24 W - 26 W	20 W - 30 W	39 W - 53 W
I	I	I	I
-	-	-	-
25°C ÷ 30°C	25°C ÷ 45°C	25°C ÷ 35°C	40°C ÷ 50°C
-20°C ÷ -10°C	-20°C ÷ 0°C	-20°C	-25°C ÷ -40°C
-	-	-	-
-	-	-	✓
-	1 h / 3 h	-	3 h
✓	✓	✓	✓

MIMIK 10 / 20 CEILING



Cuerpo de aluminio fundido bajo presión pintado con pintura en polvo de poliéster.

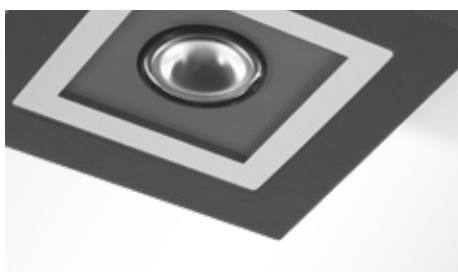

Difusor en vidrio plano templado transparente serigrafiado internamente para las versiones MIMIK 10 CEILING.

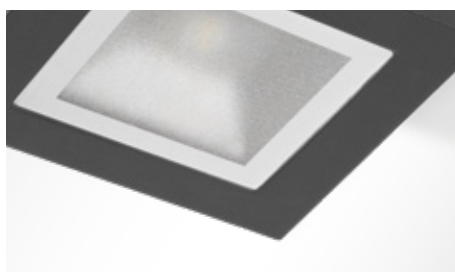

Difusor de vidrio plano microprismático serigrafiado en su interior para las versiones MIMIK 10 CEILING TECH.

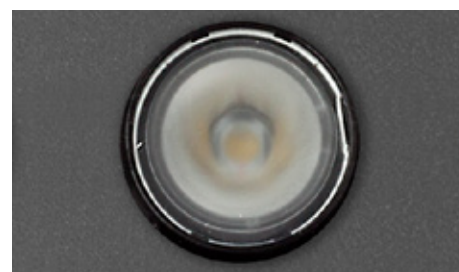

Equipadas con un grupo óptico formado por lentes en tecnopolímero de elevada transmisión lumínica y que pueden incluir diferentes distribuciones luminosas para cubrir la mayoría de proyectos luminotécnicos.

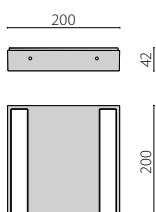
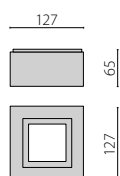

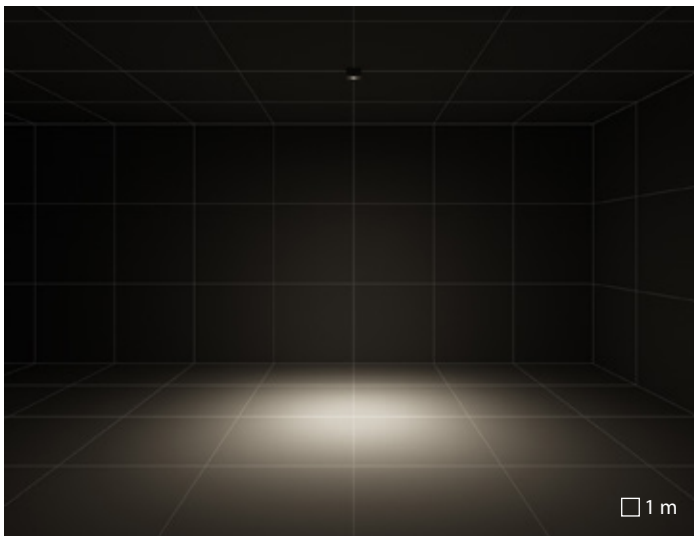

MIMIK 10 CEILING | C/I óptica circular intensiva

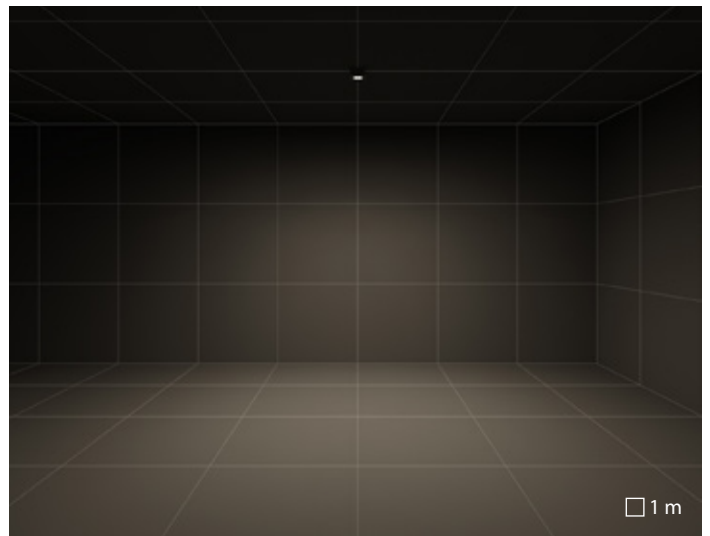

MIMIK 10 CEILING | C/EW óptica circular extra difusora

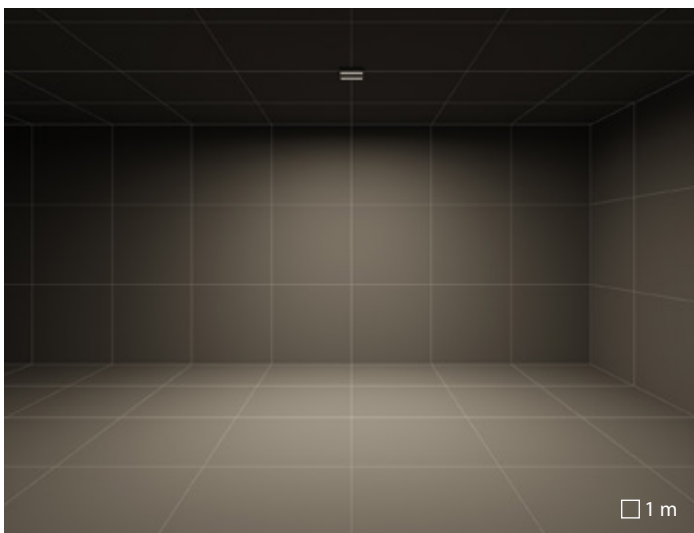

MIMIK 20 CEILING | S/EW óptica simétrica extra difusora

MIMIK 10 / 20 / 30



El marco disponible como accesorio permite montar un panel en la parte frontal de la luminaria, que puede ser enyesado con el mismo acabado que la pared en la cual debe instalarse.



Difusor de vidrio plano templado transparente serigrafiado en su interior para las versiones MIMIK.



Cuerpo de aluminio fundido bajo presión pintado con pintura en polvo de poliéster.



Marco para la personalización del panel disponible para MIMIK 20 / 30 (que se pide por separado).

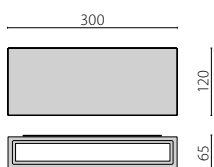
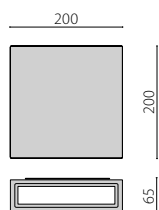
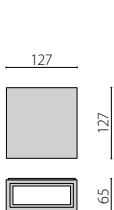

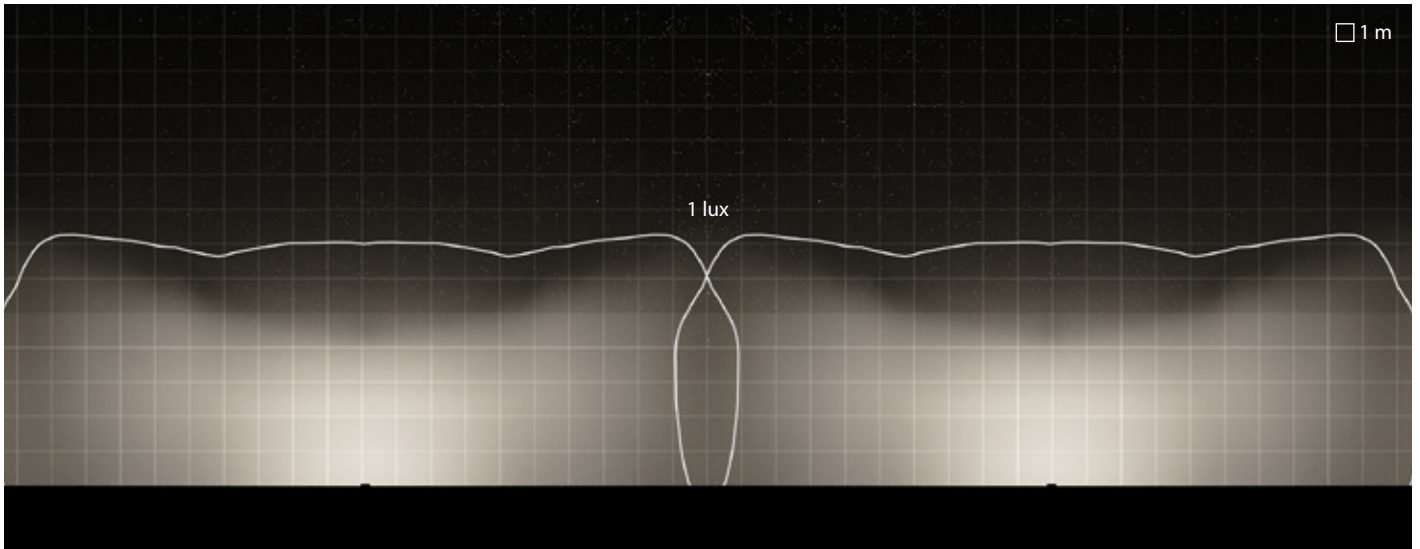

MIMIK 30 M | CP/T3 óptica paso de peatones y bicis type 3

Interdistancia entre Luminarias = 20m
 Alcance = 5m
 Altura de montaje = 3m

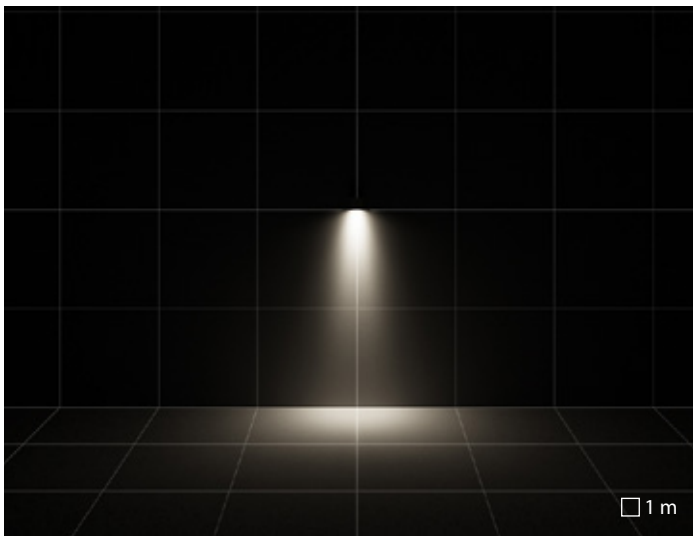

MIMIK 10 M | C/I óptica circular intensiva

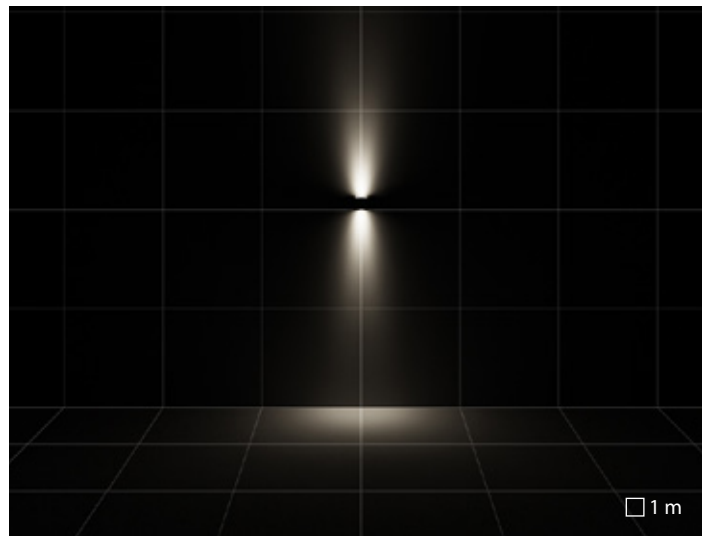

MIMIK 10 B | C/I óptica circular intensiva

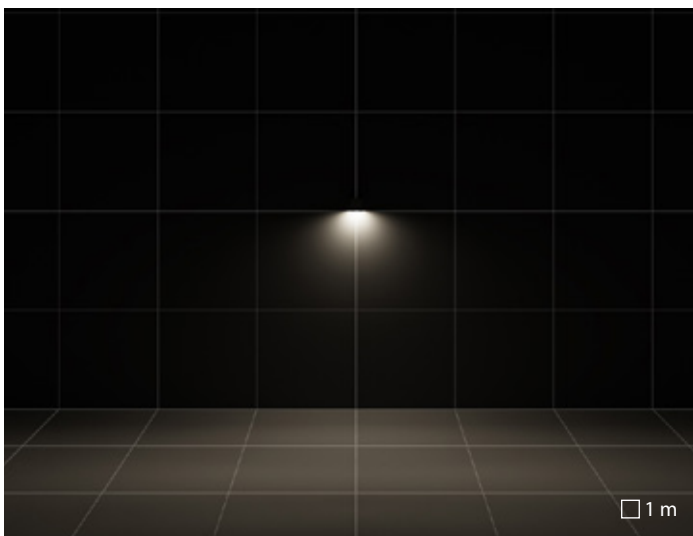

MIMIK 10 M | CP/T3 óptica paso de peatones y bicis type 3

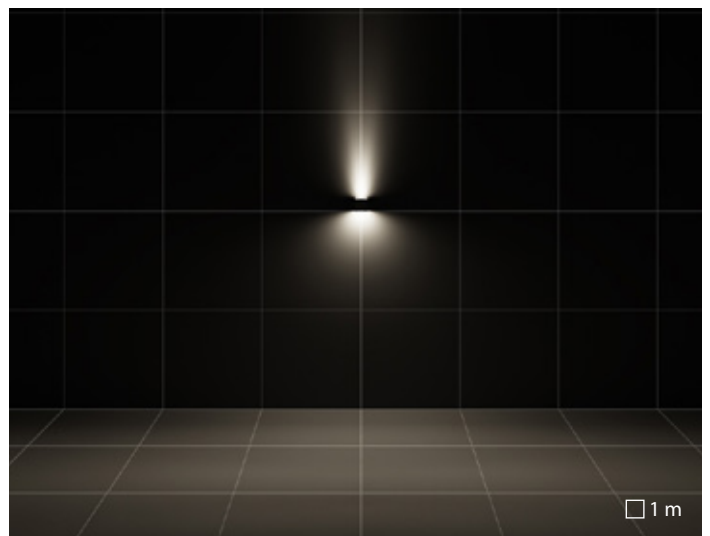

MIMIK 10 M | CP/T3 óptica paso de peatones y bicis type 3 + C/I óptica circular intensiva

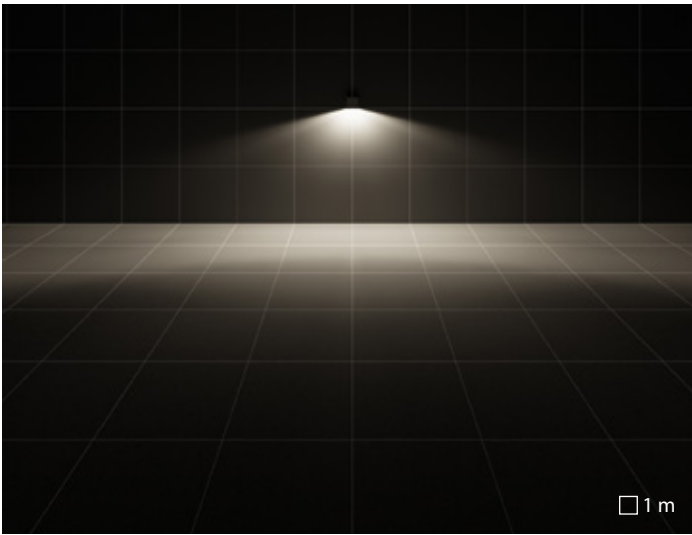

MIMIK 20 | CP/T2 óptica paso de peatones y bicis type 2

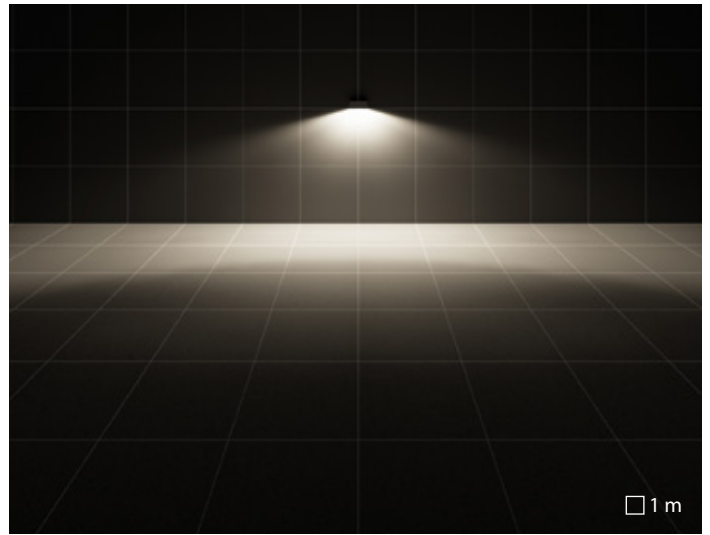

MIMIK 30 | CP/T2 óptica paso de peatones y bicis type 2

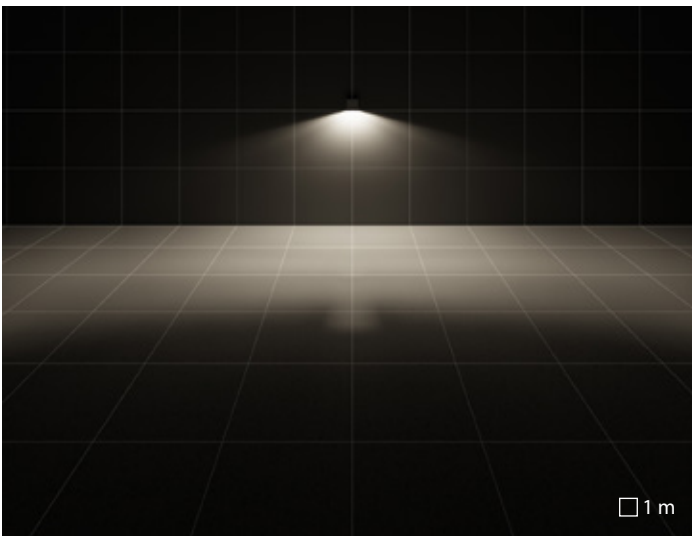

MIMIK 20 | CP/T3 óptica paso de peatones y bicis type 3

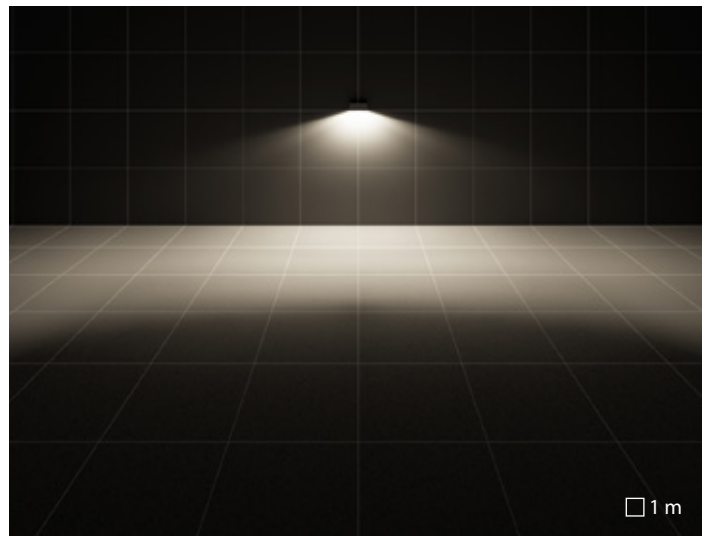

MIMIK 30 | CP/T3 óptica paso de peatones y bicis type 3

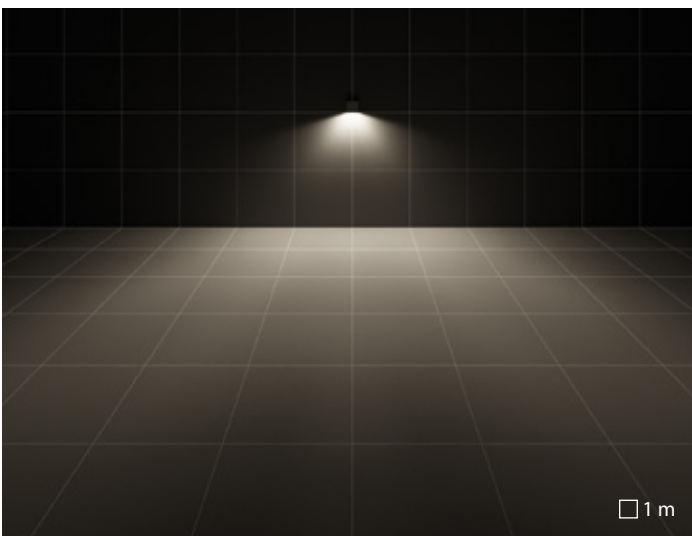

MIMIK 20 | A60/W óptica asimétrica difusora

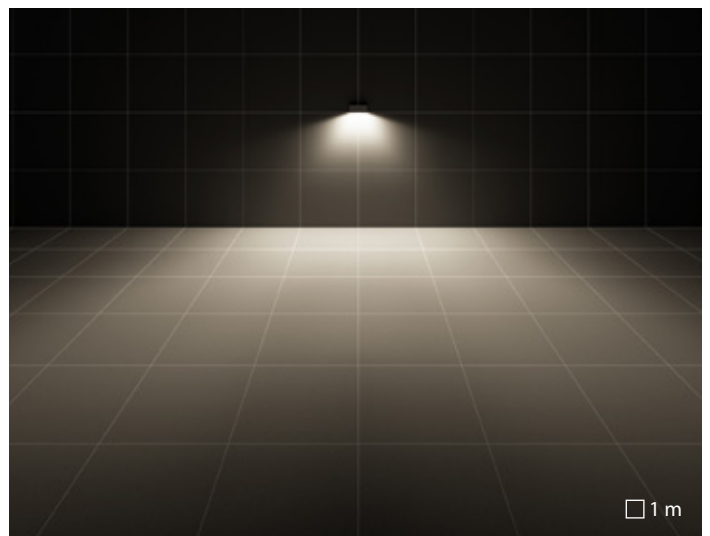

MIMIK 30 | A60/W óptica asimétrica difusora



Jeruzalem Blok M | Amsterdam | Netherlands

MIMIK 10 / 20 / 30 FLAT



El marco disponible como accesorio permite montar un panel en la parte frontal de la luminaria, que puede ser enyesado con el mismo acabado que la pared en la cual debe instalarse.



Difusor de vidrio plano microprismático serigrafiado en su interior para las versiones MIMIK FLAT.

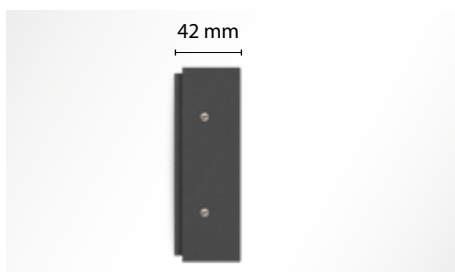

Cuerpo de aluminio fundido bajo presión pintado con pintura en polvo de poliéster.



Marco para la personalización del panel disponible para MIMIK 20 / 30 (que se pide por separado).

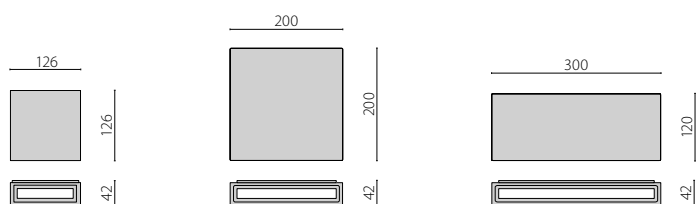

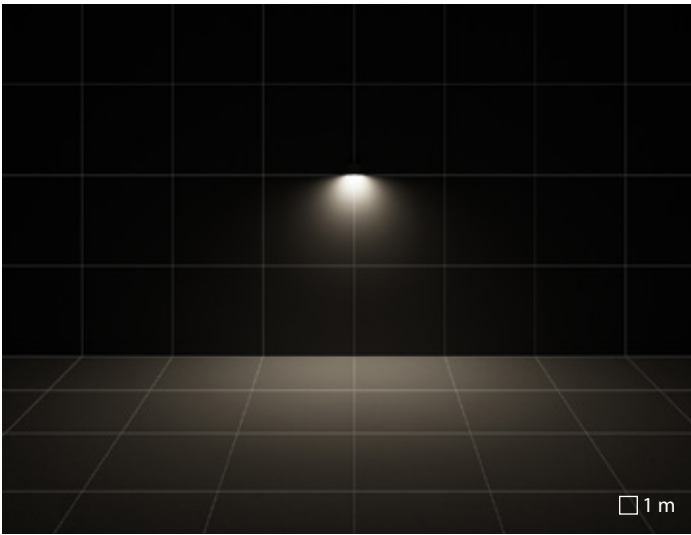

MIMIK 10 FLAT M | A/W óptica asimétrica difusora

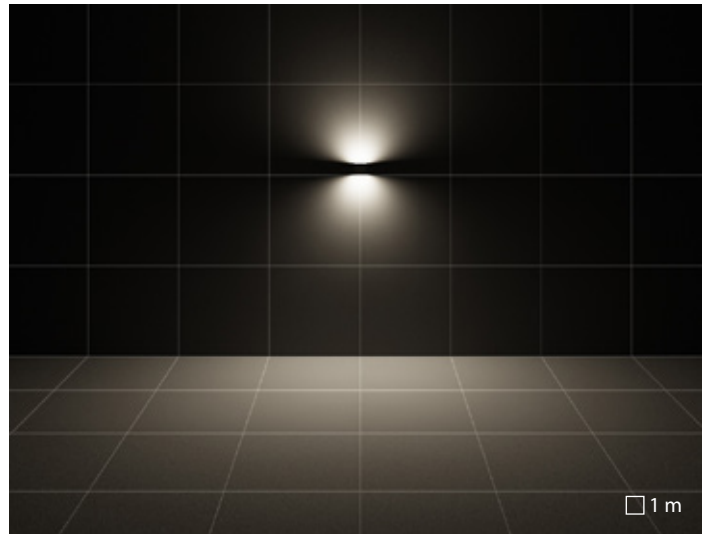

MIMIK 10 FLAT B | A/W óptica asimétrica difusora

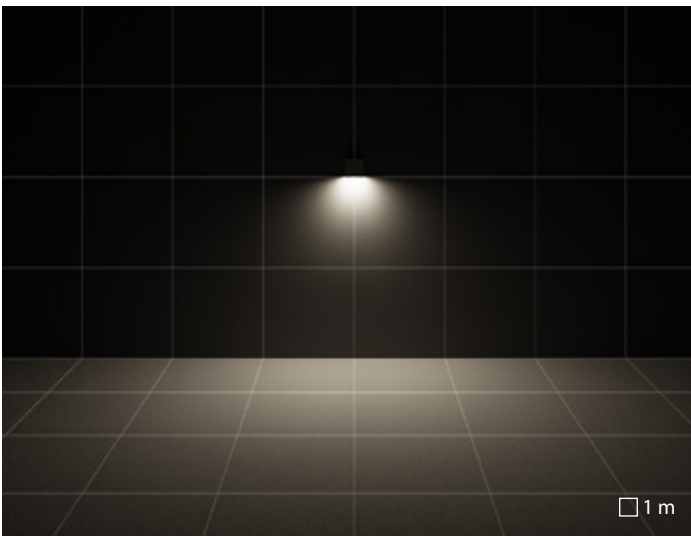

MIMIK 20 FLAT M | A/W óptica asimétrica difusora

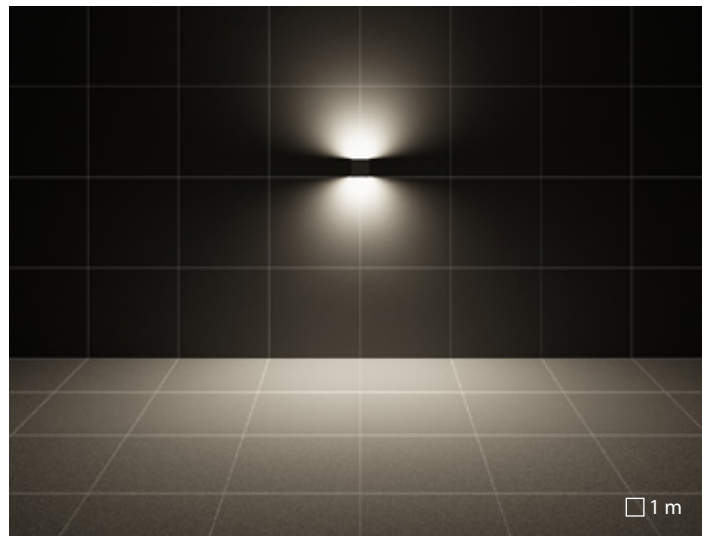

MIMIK 20 FLAT B | A/W óptica asimétrica difusora

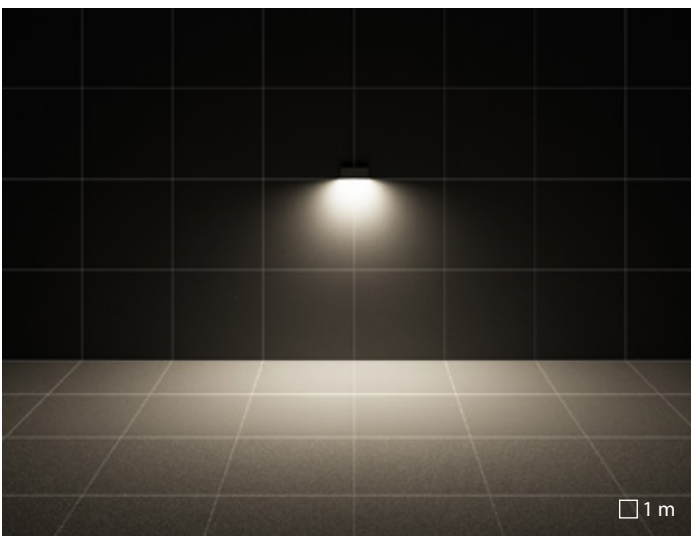

MIMIK 30 FLAT M | A/W óptica asimétrica difusora





Conference hall - Batteria di Scarpa | Verona | Italy

MIMIK 50



Bloque óptico provisto de lentes en tecnopolímero con elevada transmisibilidad de la luz.



Difusor en vidrio plano extraclaro templado, serigrafiado internamente.



Marco para la personalización del panel disponible para MIMIK 50 (que se pide por separado).



La luminaria está preparada para cableado en serie.

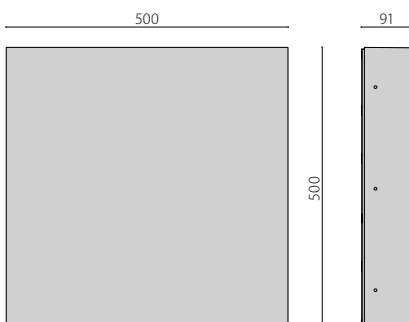

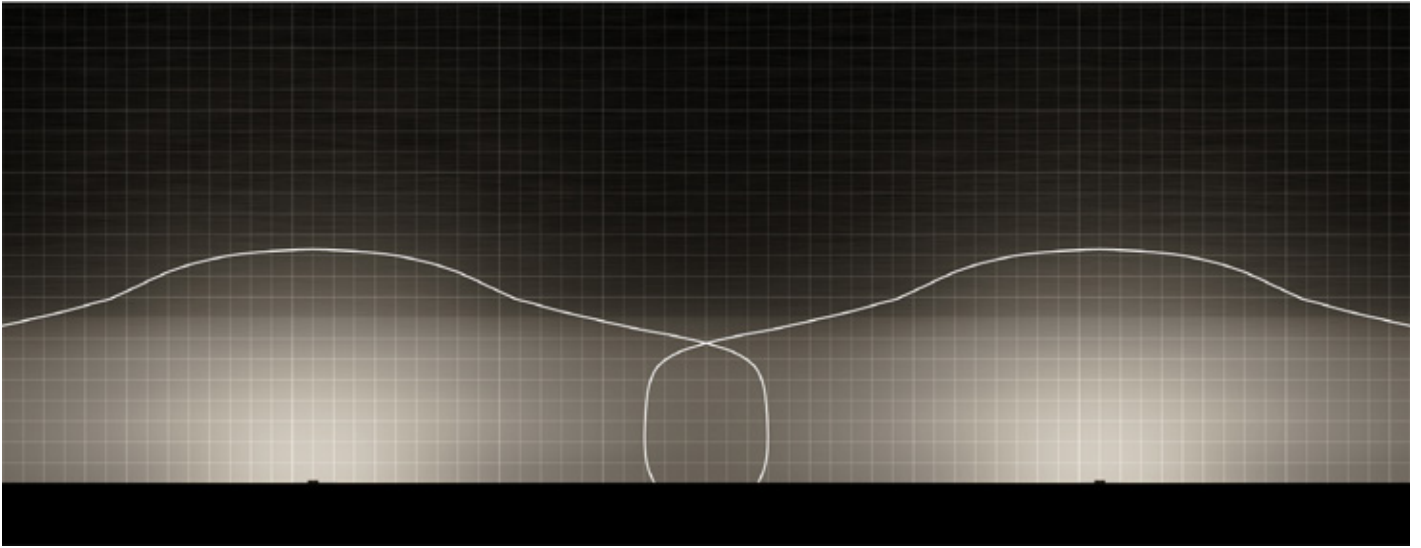

MIMIK 50 M | CP/T2 óptica paso de peatones y bicis type 2

Interdistancia entre Luminarias = 38m
 Alcance = 8m
 Altura de montaje = 6m

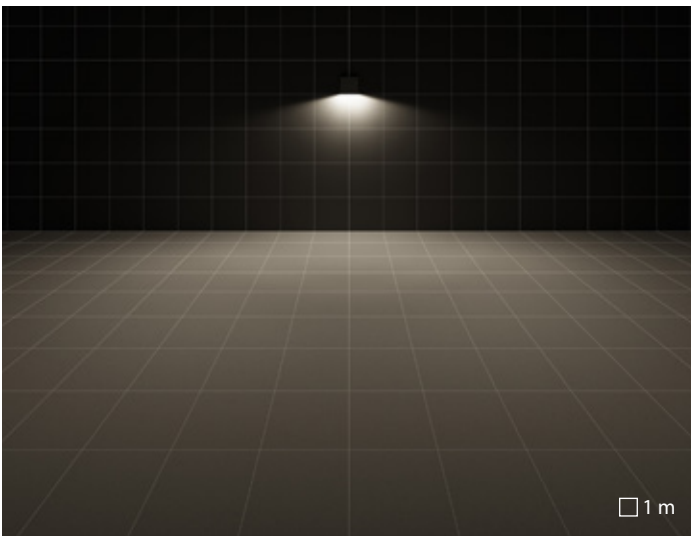

MIMIK 50 M | A60/W óptica asimétrica difusora

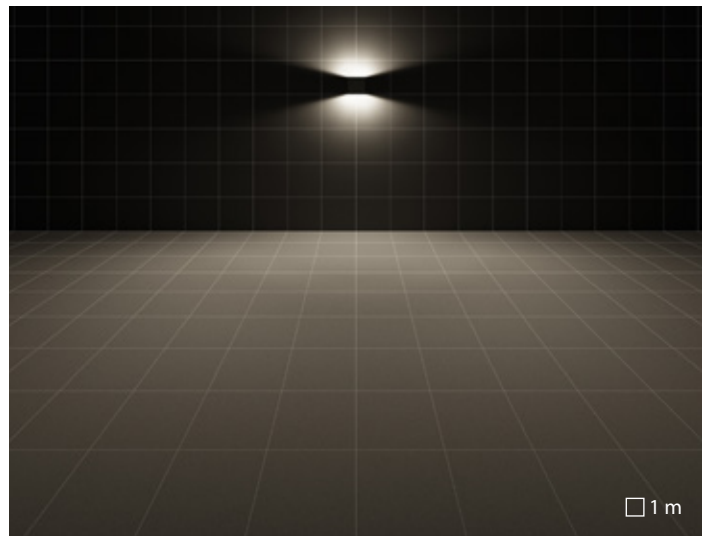

MIMIK 50 B | A60/W óptica asimétrica difusora

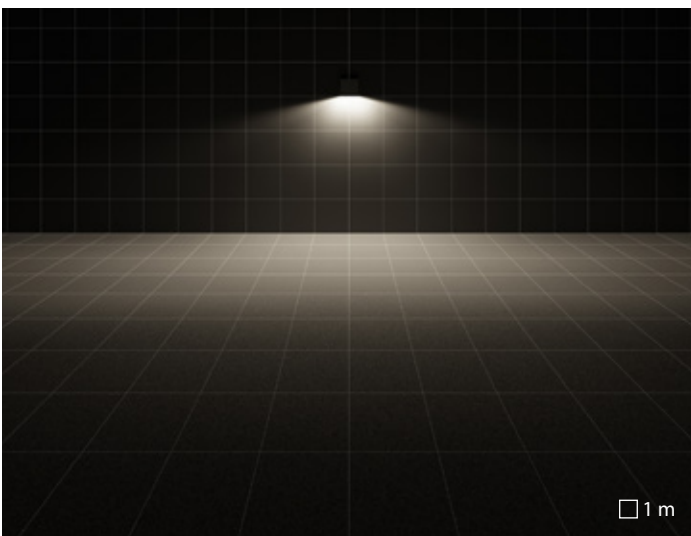

MIMIK 50 M | CP/T2 óptica paso de peatones y bicis type 2

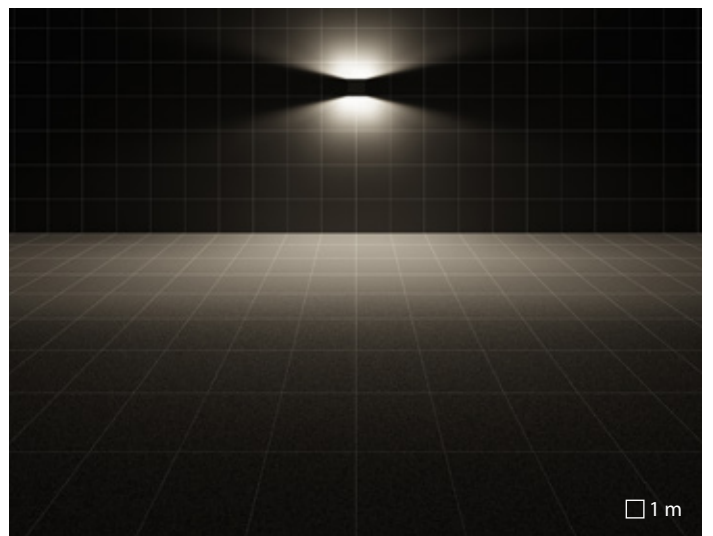

MIMIK 50 B | CP/T2 óptica paso de peatones y bicis type 2

MIMIK 10 POST



Emisión luminosa hacia arriba protegida.



Las versiones con óptica CP se caracterizan por una distribución luminosa asimétrica idónea para iluminar viales para bicicletas y peatones.



Difusor de vidrio templado, estampado.



Equipadas con un grupo óptico formado por lentes en tecnopolímero de elevada transmisión lumínica y que pueden incluir diferentes distribuciones luminosas para cubrir la mayoría de proyectos luminotécnicos.



Conexión eléctrica externa mediante conector estanco de enchufe QUICK, completo de cable.

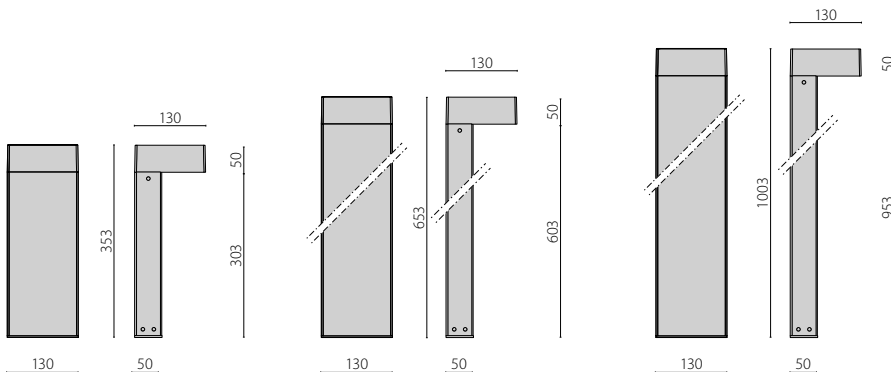

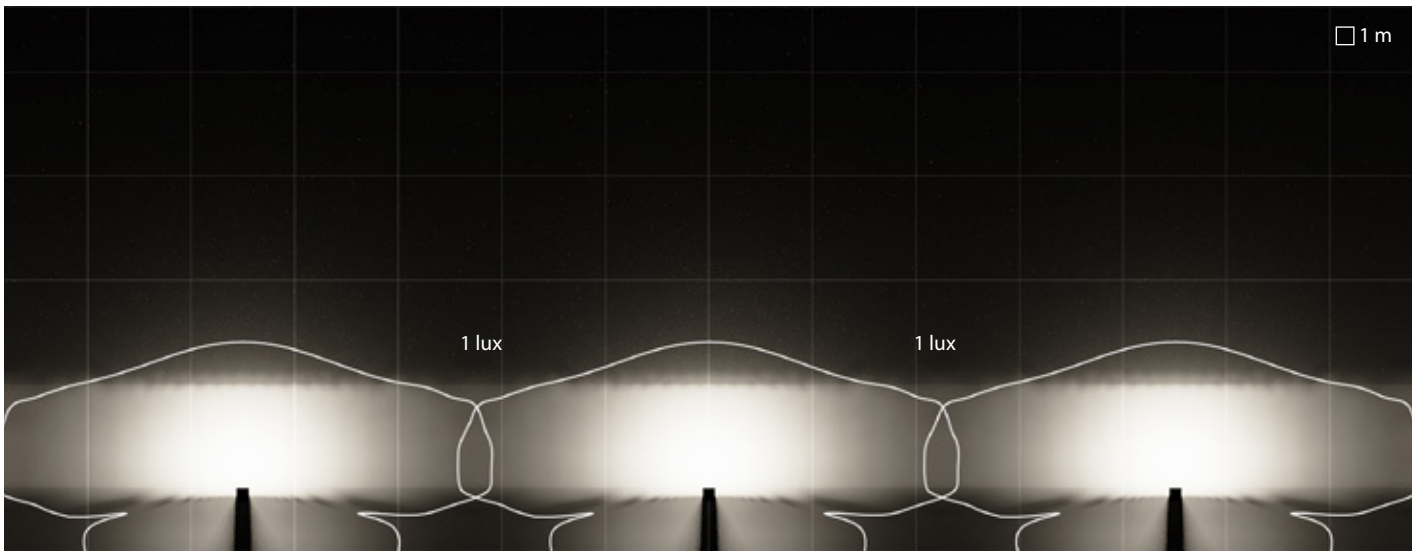

MIMIK 10 POST 600 | A/I óptica asimétrica intensiva

Interdistancia entre Luminarias = 4.5m
Alcance = 1m
Altura de montaje = 0m

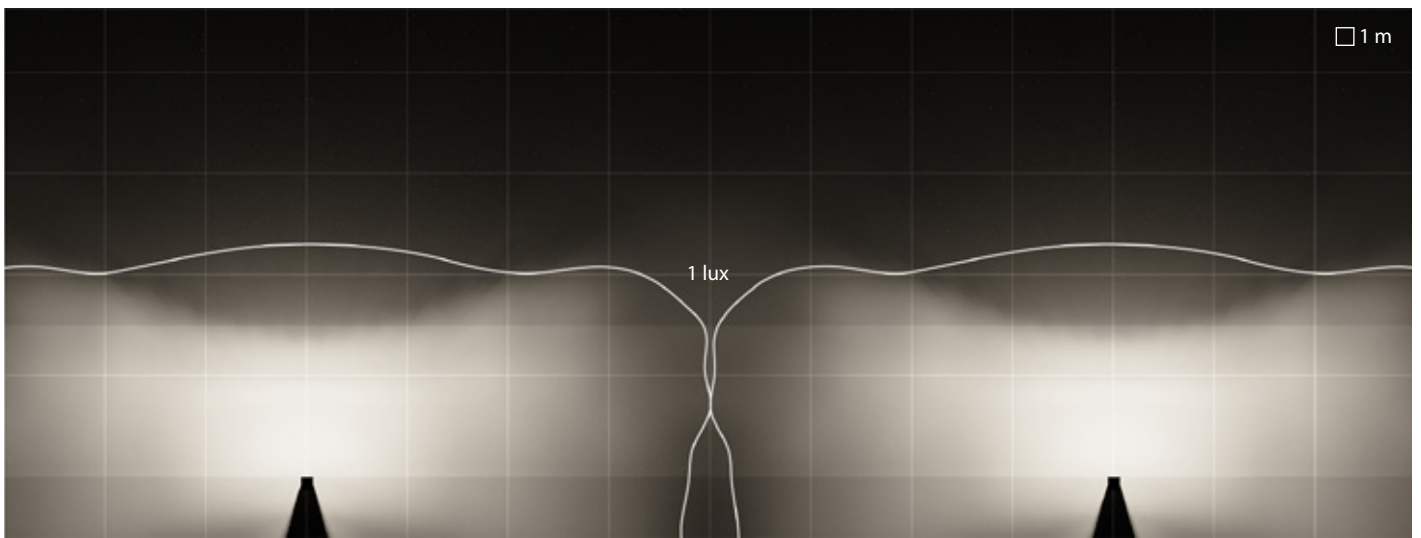

MIMIK 10 POST 1000 | CP/T3 óptica paso de peatones y bicis type 3

Interdistancia entre Luminarias = 8m
Alcance = 1.5m
Altura de montaje = 0m

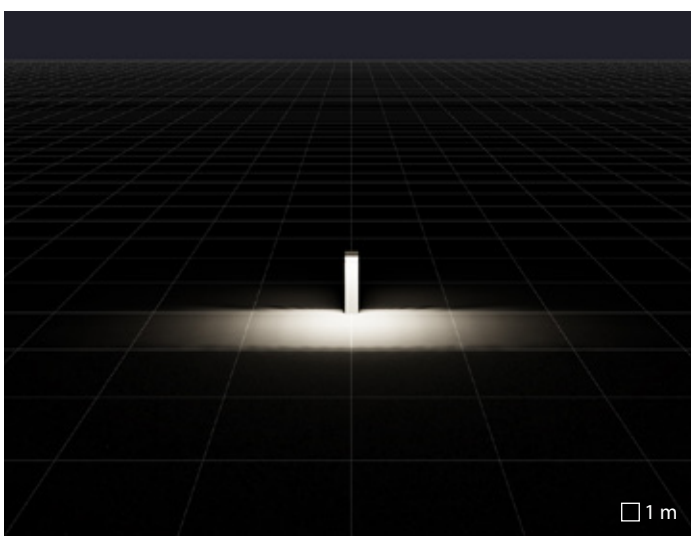

MIMIK 10 POST 600 | A/I óptica asimétrica intensiva

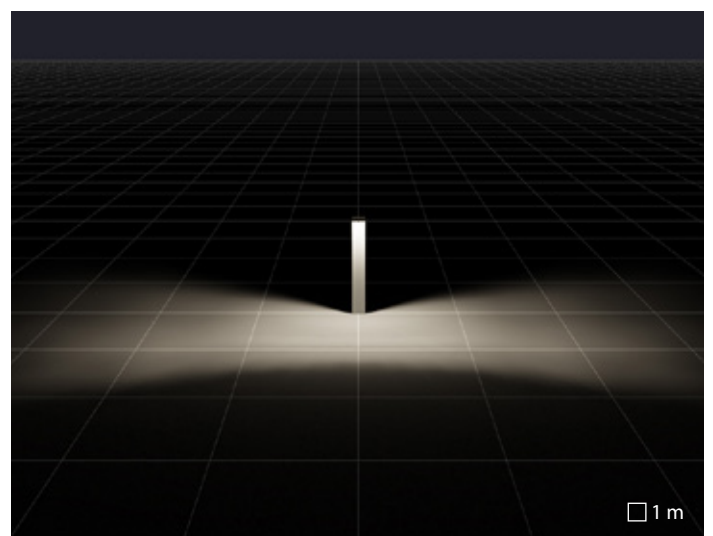

MIMIK 10 POST 1000 | CP/T3 óptica paso de peatones y bicis type 3

Q-LIGHT

Una familia de aristas vivas

La luz artificial tiene un papel esencial en el ambiente nocturno: proporciona orientación, transmite estados de ánimo y emociones, captura el interés.

Combinando una arquitectura de líneas limpias con una sólida ingeniería técnica, Q-LIGHT cubre el vacío entre la belleza de lo simple y las prestaciones sofisticadas, convirtiéndose en la elección de diseño más acertada para la estética de tus diseños modernos.

Q-LIGHT tiene la función de indicar los pasos de peatones, los obstáculos ambientales, de delimitación, de decoración y seguridad y ha sido creada para fuentes LED de bajo consumo.





Q-LIGHT

Luminaria LED para jardines sobre poste, constituida por:

Características mecánicas

- Cubierta difusor y base para instalación a tierra en aluminio moldeado a presión pintado
- Cuerpo de aluminio fundido bajo presión pintado con pintura en polvo de poliéster ISO 9227
- Poste de aluminio extruido pintado ISO 9227
- Reflector de aluminio extrapuro brillante y oxidado
- Difusor en tecnopolímero transparente, estabilizado a los UV y resistente a los impactos
- Tornillos y pernos de fijación de acero inoxidable

Características eléctricas

- Luminaria equipada con alimentador

Instalación

- Las versiones QUICK están equipadas con caja de conexión estanca apta para cableado pasante para cables de Ø 5 mm a Ø 13 mm
- Caja para cableado de aluminio moldeado a presión apto para el cableado pasante por medio de dos prensaestopas PG11 para cables de Ø 5 mm a Ø 10 mm
- Base para fijación al suelo incluida

Normas / Directivas

- CE
- EAC
- RCM
- Made in Italy

Garantía

- Garantía de 5 años. Términos de garantía completos en www.performanceinlighting.com





Q-LIGHT

CARACTERÍSTICAS MECÁNICAS		
IP		IP65
IK		IK05 0.70J xx3
Dimensiones (mm)		L 118 x H 683 x D 118
Peso		max 4,97 kg
Color		● ●
INSTALACIÓN		
Pre-cableado		-
Quick		✓
Water Stop		-
Instalable en línea continua		✓
LED		
Flujo lumen nominal	3000 K	1944 lm
	4000 K	2088 lm
Flujo lumen real	3000 K	1024 lm
	4000 K	1151 lm
CCT - Correlated Color Temperature		3000 K - 4000 K
CRI / SDCM (macadam step)		80/3
Lifetime		L90B10@36000h
ÓPTICAS		
S/W óptica simétrica difusora		S/W
CARACTERÍSTICAS ELÉCTRICAS		
Potencia		14 W
Clase		I
EEl		-
Ta MAX°C luminaire		35°C
Ta MIN°C luminaire		-20°C
Regulación 1-10 V		-
Regulación DALI		-
Emergencia		-
COSφ ≥ 0,9		✓

- GR-94 / Gris metalizado / Rugoso
- AN-96 / Antracita metalizado / Rugoso



Q-LIGHT



El difusor de policarbonato de alta resistencia a los impactos está estabilizado a los rayos UV, por lo tanto la prolongada exposición a los rayos solares no altera su color ni su transparencia.

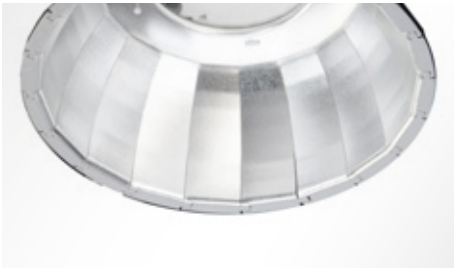

Reflectores circulares de aluminio anodizado 99,85% de alto rendimiento



Nueva placa base antivandalismo incluida.

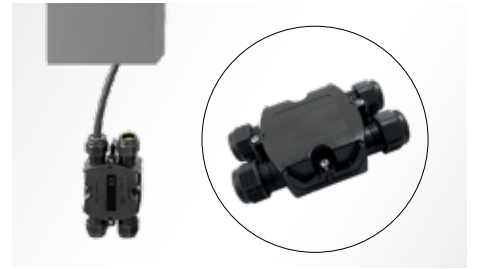

Cable precableado sellado para conexión eléctrica externa incluido.

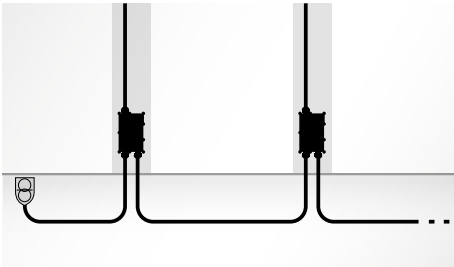

La conexión es adecuada para cableado pasante.

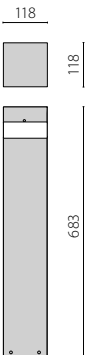

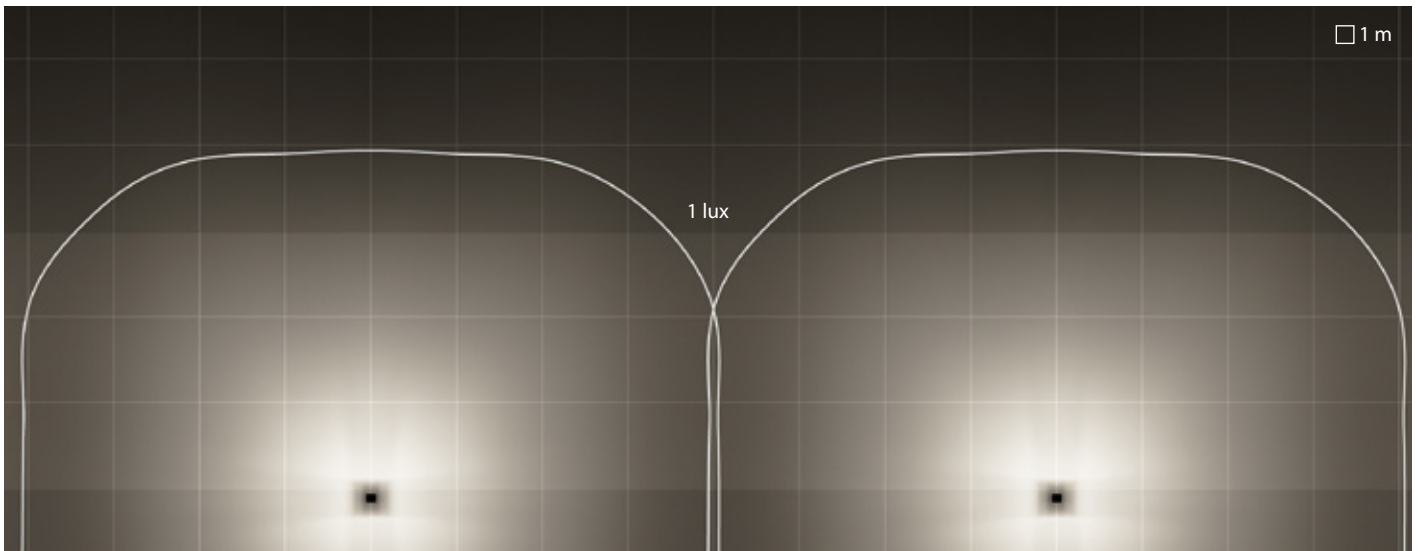

S/W óptica simétrica difusora

Interdistancia entre Luminarias = 8m
 Alcance = 3m
 Altura de montaje = 0m

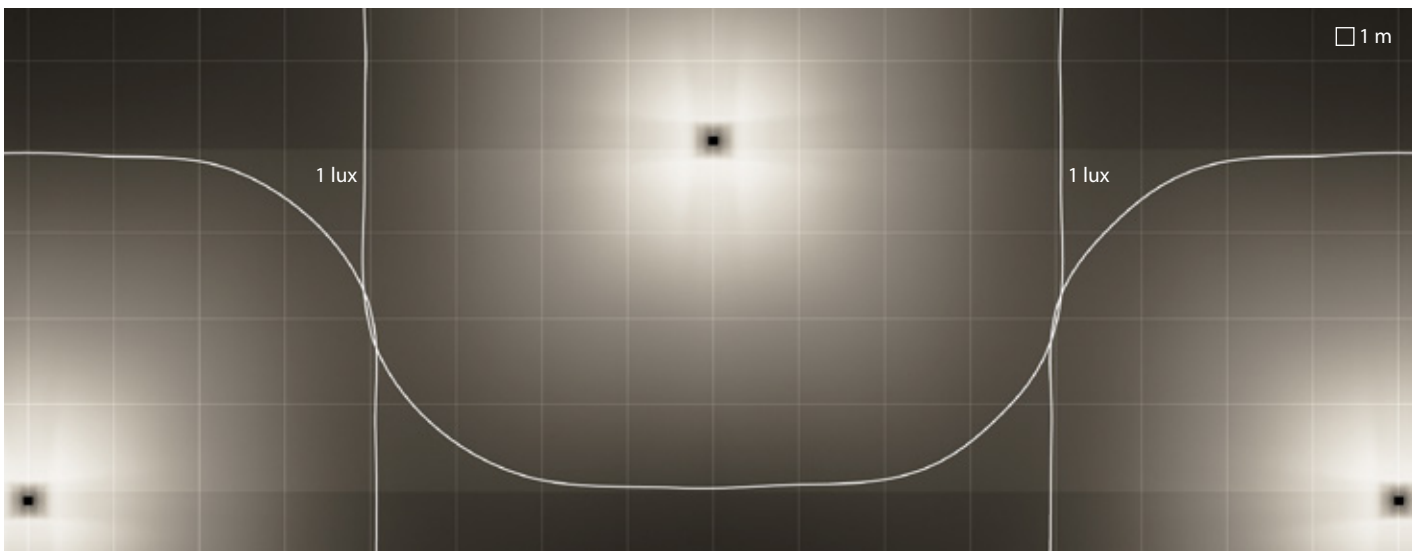

S/W óptica simétrica difusora

Interdistancia entre Luminarias = 8m
 Alcance = 4m
 Altura de montaje = 0m

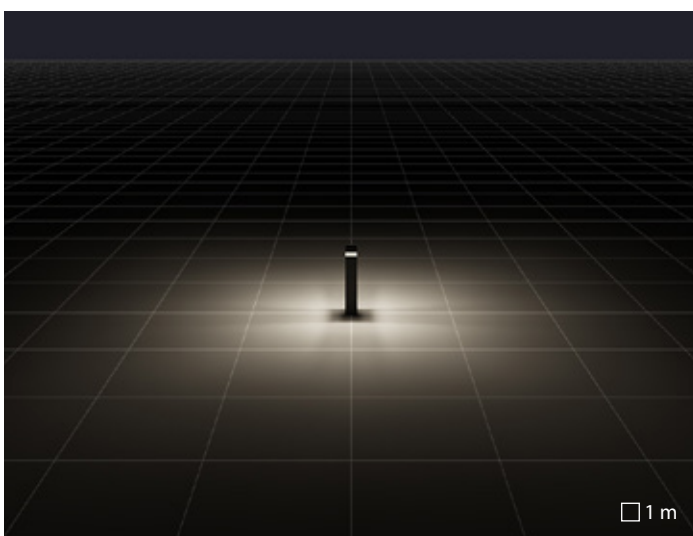

S/W óptica simétrica difusora

KHA

design Silvia Paola Pennacchio

La luz acaricia el terreno

KHA SLIM y KHA son postes y columnas luminosas modernas de altas prestaciones que combinan estilo con un diseño sólido, realizado con materiales y acabados de alta calidad. Los productos KHA SLIM ofrecen una iluminación funcional y de efecto escenográfico con una estética ideal para entradas, caminos, pasarelas, patios, jardines, áreas públicas e iluminación de seguridad. La familia de bolardos KHA ofrece una estética contemporánea con opciones anticontaminación lumínica hacia arriba, ideal para la iluminación privada residencial y de espacios abiertos, parques, jardines y complejos comerciales.

Diferentes modelos, distribuciones luminosas y alturas, amalgamadas en un diseño único, confieren uniformidad y coherencia a los proyectos.





Turner Contemporary | Margate - Kent | UK

KHA

design Silvia Paola Pennacchio

Serie coordinada de columnas slim para iluminación de áreas urbanas (KHA SLIM 220) y bolardos (KHA 5 / 9 - KHA SLIM 31 / 91) constituidas por:

Características mecánicas

- Cuerpo y tapa de acero inoxidable AISI 316 electropulido o en aluminio pintado con polvos de poliéster
- Disipador para LED interno en aluminio extruido
- Compartimiento para cableado de tecnopolimero
- Reflector de aluminio extrapuro brillante y oxidado
- Junta de silicona anti-envejecimiento
- Difusor en policarbonato transparente estabilizado a los UV
- Tornillería externa de acero inoxidable

Instalación

- Base para la fijación en el suelo de aluminio fundido a presión pintado con polvos de poliéster previo tratamiento de conversión química superficial
- Para las versiones KHA SLIM 220, la fijación al suelo puede realizarse utilizando un zócalo de acero galvanizado para empotrar directamente en el cemento, o una base de acero inoxidable para fijar al suelo mediante tacos (incluidos), ambos disponibles como accesorios
- Para la instalación en el cemento están disponibles los tirafondos como accesorio

Normas / Directivas

- CE
- EAC
- RCM
- Made in Italy

Garantía

- Garantía de 5 años. Términos de garantía completos en www.performanceinlighting.com

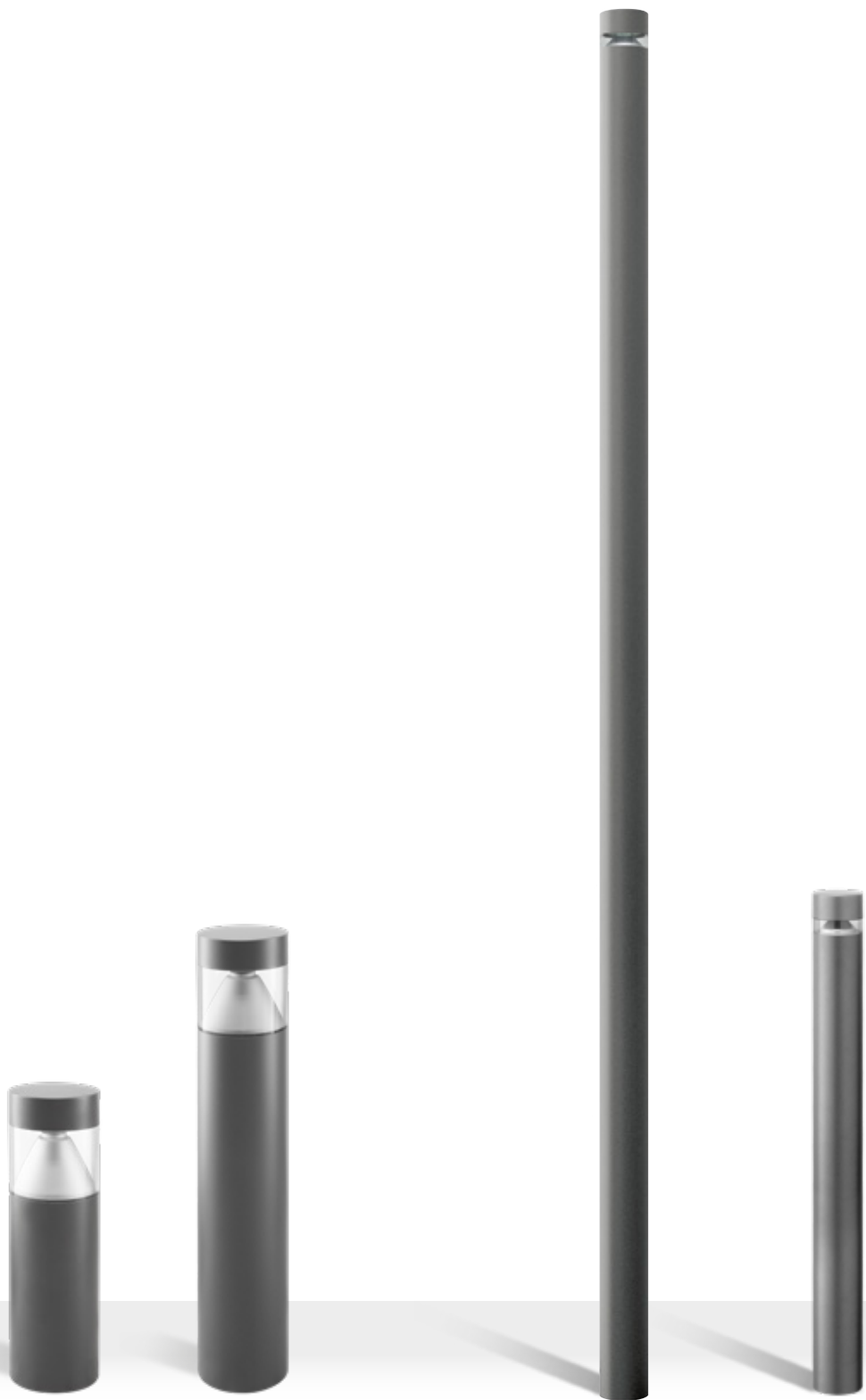



KHA 5 / 9

KHA SLIM 93 / 220

CARACTERÍSTICAS MECÁNICAS			
IP		IP66	IP66
IK		IK10 24J xx9	IK09 10J xx7
Dimensiones (mm)		155 x H 550 - 900	Ø 90 x H 930 - 2200
Peso		max 8,82 kg	max 7,72 kg
Color		●●●	●●●
INSTALACIÓN			
Pre-cableado		-	-
Quick		-	-
Water Stop		-	-
Instalable en línea continua		✓	-
LED			
Flujo lumen nominal	3000 K	2370 lm	1677 lm
	4000 K	2448 lm	1733 lm
	5000 K	2684 lm	1899 lm
Flujo lumen real	3000 K	1182 lm	483 lm
	4000 K	1357 lm	546 lm
	5000 K	1380 lm	592 lm
CCT - Correlated Color Temperature		3000 K - 4000 K - 5000 K	3000 K - 4000 K - 5000 K
CRI / SDCM (macadam step)		70/3	70/3
		80/3	80/3
Lifetime		L80B10@50000h	L80B10@50000h
ÓPTICAS			
C/EW óptica circular extra difusora		C/EW	C/EW
CARACTERÍSTICAS ELÉCTRICAS			
Potencia		19 W - 1x35 W - 1x70 W - 1x26/32/42 W	13 W - 1x10 W - 1x20 W
Clase		I - II	II
EEl		A2	A3
Ta MAX°C luminaire		50°C ÷ 30°C	35°C ÷ 25°C
Ta MIN°C luminaire		-15°C ÷ -20°C	-10°C ÷ -20°C
Regulación 1-10 V		-	✓
Regulación DALI		-	-
Emergencia		-	-
COSφ ≥ 0,9		✓	✓

- AN-96 / Antracita metalizado / Rugoso
- BK-81 / Negro / Rugoso
- INOX / Inox / Mate



“Città di Lombardia” square | Milan | Italy



Cuerpo y tapa de acero inoxidable AISI 316 electropulido o en aluminio pintado con polvos de poliéster.



Reflectores de aluminio extrapuro brillantes y oxidados.



Base para la fijación en el suelo de aluminio fundido a presión pintado con polvos de poliéster previo tratamiento de conversión química superficial.



Conexión eléctrica mediante conector rápido de enchufe-clavija realizado en PA66 sin halógenos y fósforo con contactos de cobre plateado, para cables Ø 9 - Ø 14 mm.

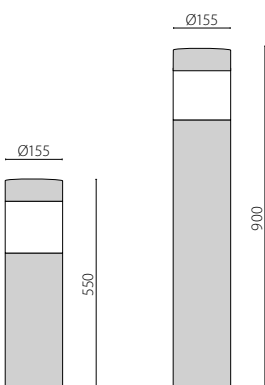

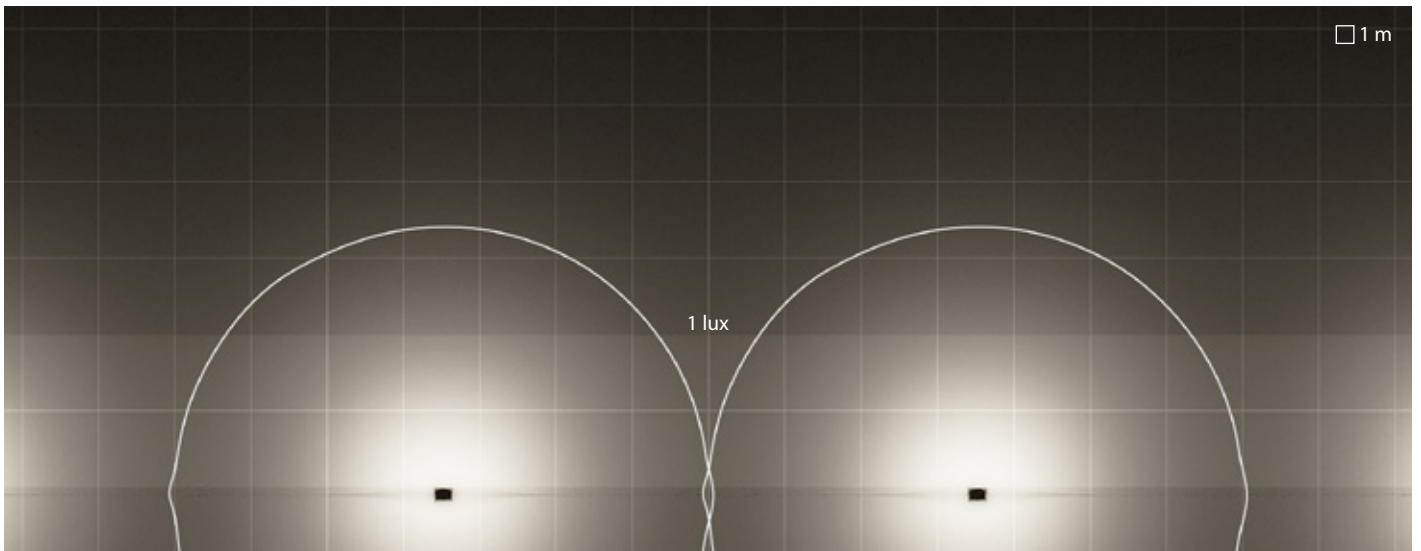

KHA 5 | C/EW óptica circular extra difusora

Interdistancia entre Luminarias = 7m
 Alcance = 2m
 Altura de montaje = 0m

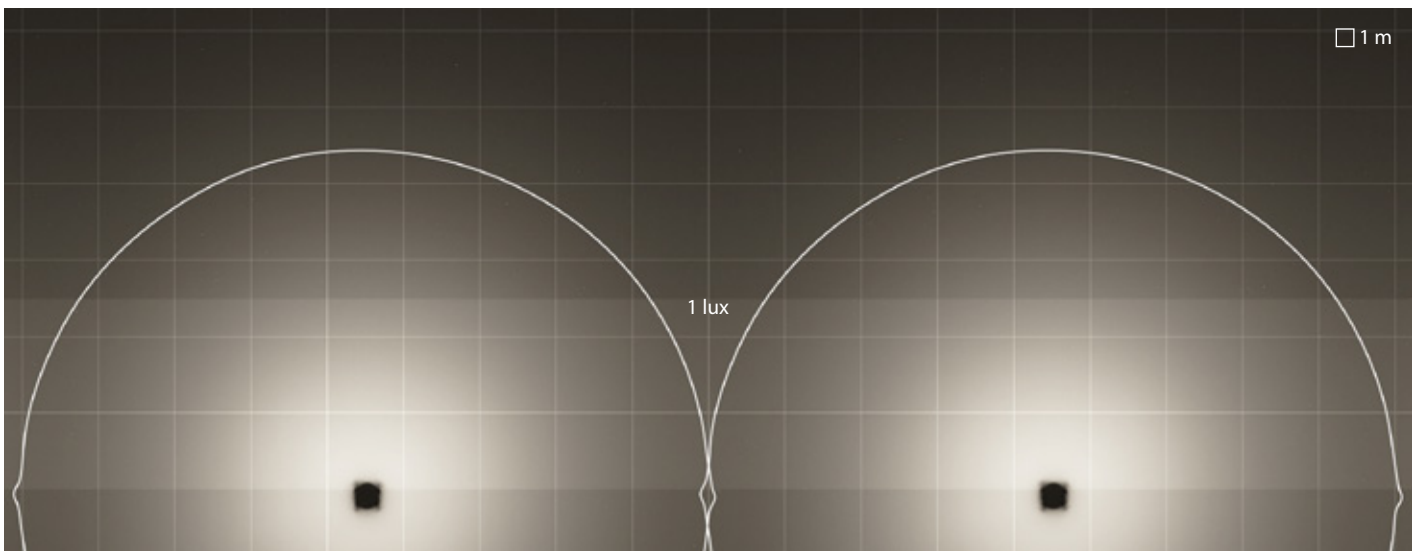

KHA 9 | C/EW óptica circular extra difusora

Interdistancia entre Luminarias = 9m
 Alcance = 2.5m
 Altura de montaje = 0m

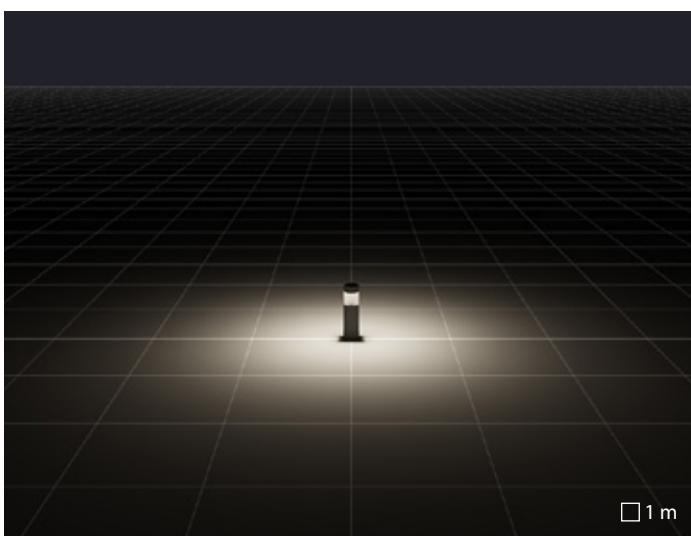

KHA 5 | C/EW óptica circular extra difusora

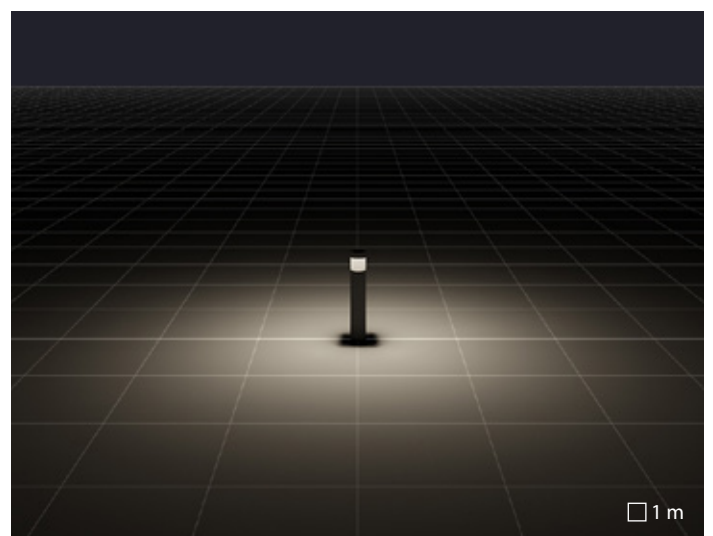

KHA 9 | C/EW óptica circular extra difusora

KHA SLIM 93 / 220



Cuerpo y tapa de acero inoxidable AISI 316 electropulido o en aluminio pintado con polvos de poliéster.



Reflectores de aluminio extrapuro brillantes y oxidados.



Base para la fijación en el suelo de aluminio fundido a presión pintado con polvos de poliéster previo tratamiento de conversión química superficial.



Conexión eléctrica mediante conector rápido de enchufe-clavija realizado en PA66 sin halógenos y fósforo con contactos de cobre plateado, para cables $\varnothing 9$ - $\varnothing 14$ mm.



Para las versiones KHA SLIM 220, la fijación al suelo puede realizarse utilizando un zócalo de acero galvanizado para empotrar directamente en el cemento, o una base de acero inoxidable para fijar al suelo mediante tacos (incluidos), ambos disponibles como accesorios.

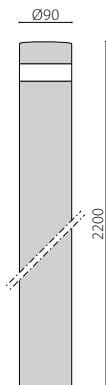
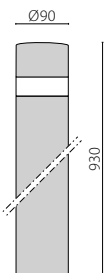

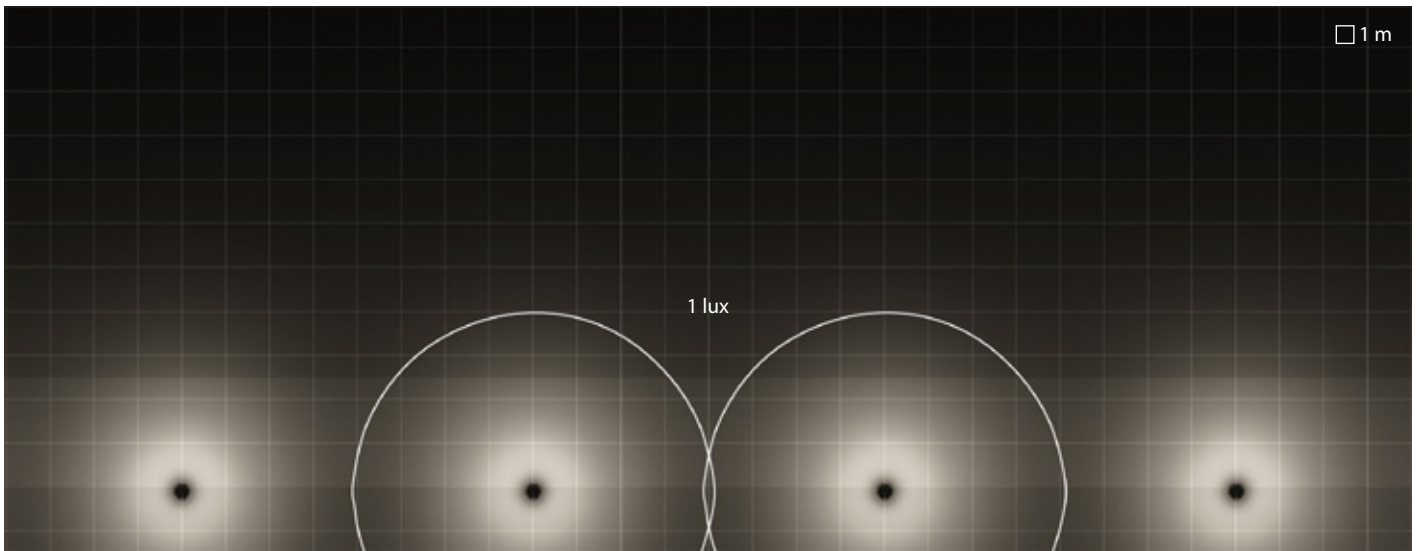

KHA SLIM 93 LED | C/EW óptica circular extra difusora

Interdistancia entre Luminarias = 8m
 Alcance = 2.5m
 Altura de montaje = 0m

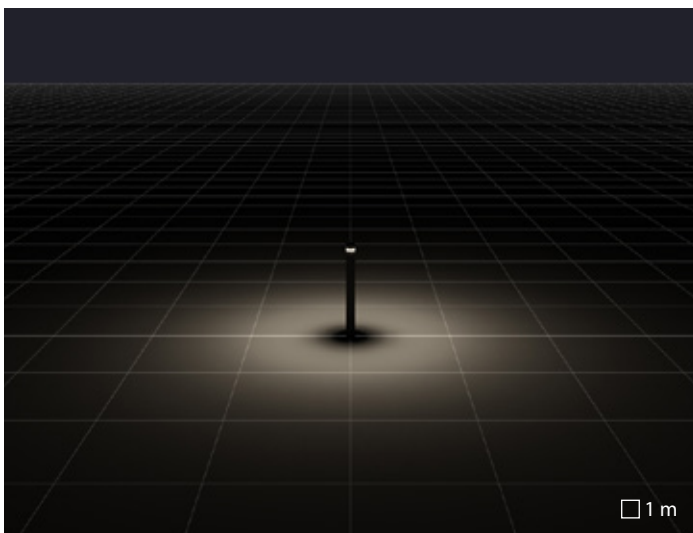

KHA SLIM 93 LED | C/EW óptica circular extra difusora

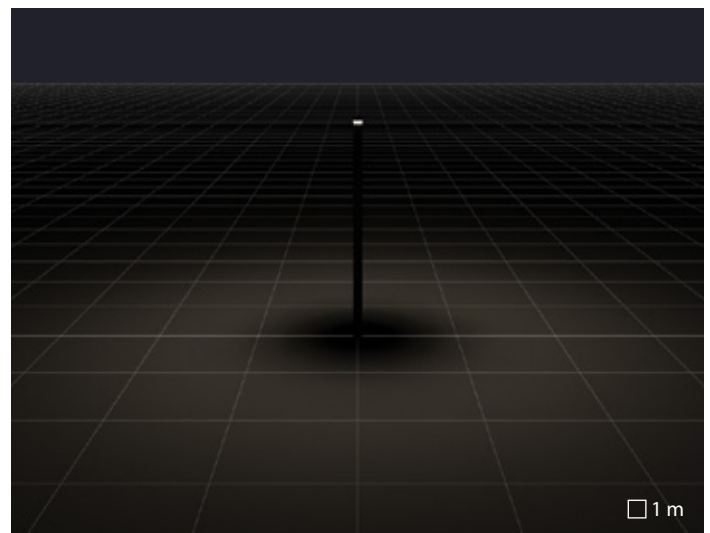

KHA SLIM 220 LED | C/EW óptica circular extra difusora

AMON

Fabricado para durar

AMON, rey de los dioses en el antiguo panteón egipcio, significa también “de forma misteriosa”: este ha sido el punto de partida proyectivo para el desarrollo de esta particular, elegante y exclusiva serie caracterizada por la peculiar forma oval.

Esta serie ofrece al diseñador soluciones luminotécnicas versátiles y al mismo tiempo garantiza costes reducidos de instalación y mantenimiento. AMON es la solución ideal para la iluminación de la ciudad del mañana, gracias a diferentes tipos de distribución luminosa y tipología de instalación.

Sin contaminación lumínica, con soluciones anti deslumbramiento y variantes de luz soft con difusor de policarbonato estabilizado UV, AMON es una opción versátil prácticamente para cualquier proyecto.





New building electrical wholesaler Robri | Wekerom | Netherlands

AMON

Serie coordinada de columnas luminosas (AMON MAXI), bolardos (AMON MINI) y wall pack (AMON WALL) constituidas por:

Características mecánicas

- Cuerpo de aluminio extruido pintado ISO 9227
- Proceso de pintura en 13 pasos diferentes con polvos de poliéster de alta resistencia contra rayos UV y agentes atmosféricos garantizado ISO9227 contra el spray de sal 1000 horas
- Junta de silicona anti-envejecimiento
- Difusor vidrio plano extraclaro templado, serigrafiado internamente
- Tornillería externa de acero inoxidable
- Ménsula para instalación en pared (WALL) más sencillo, en aluminio fundido a presión pintado

Características eléctricas

- Luminaria equipada con alimentador

Instalación

- El mantenimiento y la instalación se ven facilitados gracias a la ménsula de fijación al muro, que permite preparar todas las conexiones eléctricas a tierra y fijar el cuerpo de la luminaria sin necesidad de usar herramientas (versiones de pared).
- Para la instalación está disponible como accesorio una contrabrida de acero inoxidable para el anclaje en el cemento

Versiones

- Disponibles versiones con balasto regulable DALI. Consultar fábrica
- Consulte a la fábrica para otras temperaturas de color e índice de reproducción cromática

Normas / Directivas

- CE
- EAC
- RCM
- Made in Italy

Garantía

- Garantía de 5 años. Términos de garantía completos en www.performanceinlighting.com





		AMON WALL	AMON MINI	AMON MAXI
CARACTERÍSTICAS MECÁNICAS				
IP		IP65	IP65	IP65
IK		IK08 5J xx5	IK07 2J xx5 IK09 10J xx7	IK07 2J xx5 IK08 5J xx5
Dimensiones (mm)		L 238 x H 270 x D 173	L 238 x H 1200 x D 97	L 238 x H 3933 x D 97
Superficie embalaje	EPA - front	0,065 m ²	0,29 m ²	0,96 m ²
	EPA - side	0,026 m ²	0,117 m ²	0,38 m ²
	EPA - top	0,023 m ²	0,023 m ²	0,023 m ²
Peso		Max 6 kg	Max 22 kg	Max 36 kg
Color		●	●	●
INSTALACIÓN				
Pre-cableado		-	-	-
Quick		-	-	-
Instalable en línea continua		-	✓	✓
LED				
Flujo lumen nominal	4000 K	3120 lm ÷ 6240 lm	5046 lm	3120 lm ÷ 10092 lm
Flujo lumen real	4000 K	1786 lm ÷ 3622 lm	1900 lm ÷ 2024 lm	1514 lm ÷ 4144 lm
CCT - Correlated Color Temperature		4000 K (3000 K on request)	4000 K (3000 K on request)	4000 K (3000 K on request)
CRI / SDCM (macadam step)		80/3	80/3	80/3
Lifetime		L70B10@80000h	L70B10@150000h	L70B10@50000h L70B10@80000h
ULR<1		✓	-	-
CIEn°3>95		✓	-	-
ÓPTICAS				
A15/M óptica asimétrica media		A15/M	-	-
A17/M óptica asimétrica media		-	-	A17/M
A30/M óptica asimétrica media		A30/M	-	A30/M
S/EW óptica simétrica extra difusora		-	S/EW	S/EW
S/W óptica simétrica difusora		-	S/W	S/W
CARACTERÍSTICAS ELÉCTRICAS				
Potencia		28 W - 37 W - 56 W	41 W	29 W - 42 W - 81 W - 85 W
Clase		I	I	I
EEl		-	-	-
Ta MAX° luminaire		30°C	30°C	25°C
Ta MIN° luminaire		-20°C	-20°C	-20°C
Regulación 1-10V		✓	✓	✓
Regulación DALI		-	-	-
COSφ ≥ 0,9		✓	✓	✓
SPD (10kV)		-	✓	✓
SISTEMAS DE CONTROL				
Reducción de potencia automática		-	-	-
Reducción de potencia mando hilo piloto		-	-	-
Salida de luz constante		-	-	-

● AN-96 / Antracita metalizado / Rugoso



New building electrical wholesaler Robri | Wekerom | Netherlands

AMON WALL

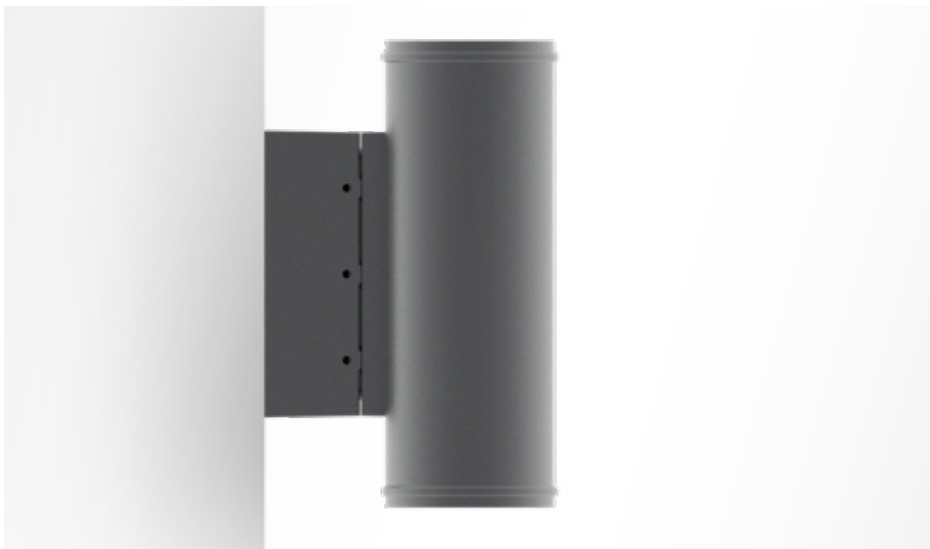

El mantenimiento y la instalación se ven facilitados gracias a la ménsula de fijación al muro, que permite preparar todas las conexiones eléctricas a tierra y fijar el cuerpo de la luminaria sin necesidad de usar herramientas (versiones de pared).



Difusor en vidrio plano extraclaro templado y satinado internamente

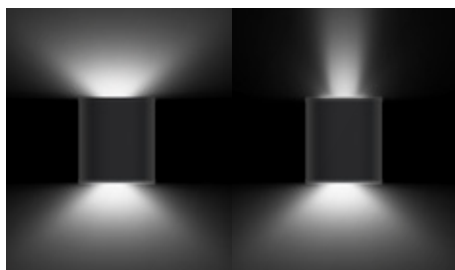

Las versiones B, de doble emisión, utilizan dos igniciones separadas para la emisión hacia arriba y hacia abajo (DA)

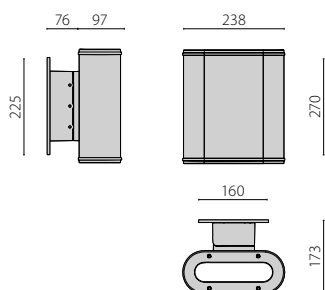

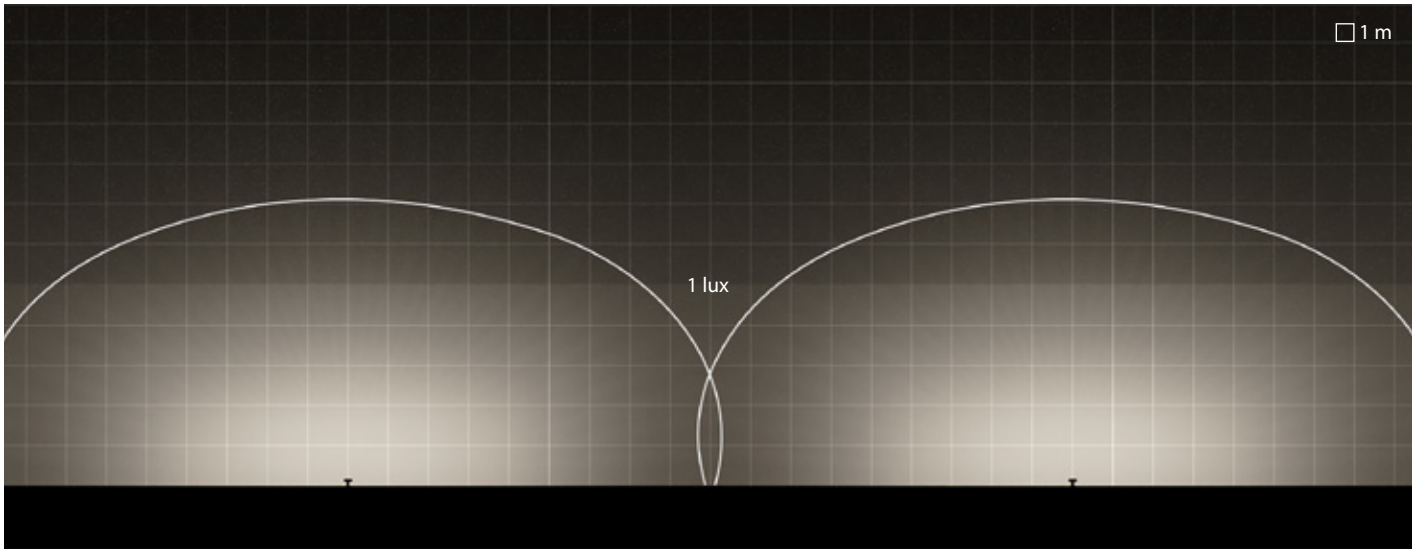

AMON WALL | A15/M | lineal

Interdistancia entre Luminarias = 18m
 Alcance = 5m
 Altura de montaje = 4m

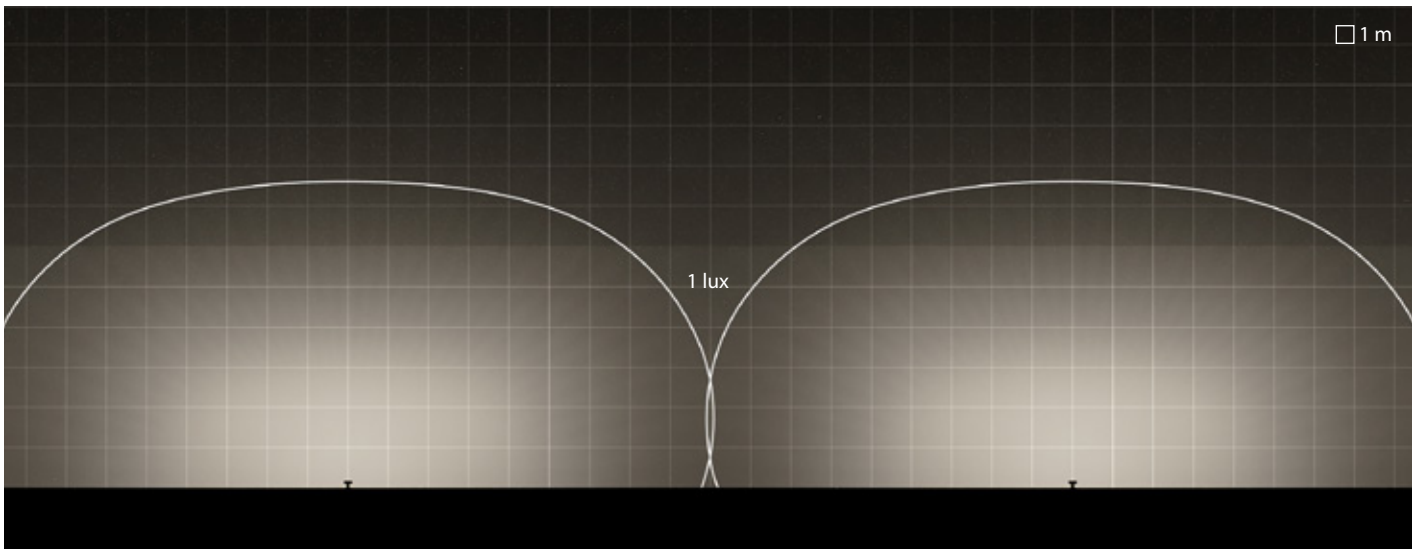

AMON WALL | A30/M | lineal

Interdistancia entre Luminarias = 18m
 Alcance = 6m
 Altura de montaje = 4m

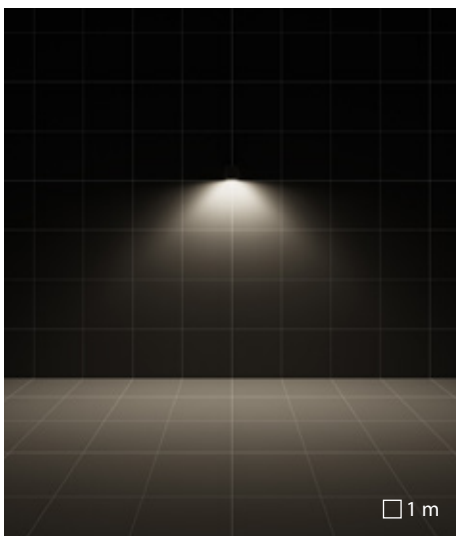

A15/M óptica asimétrica media

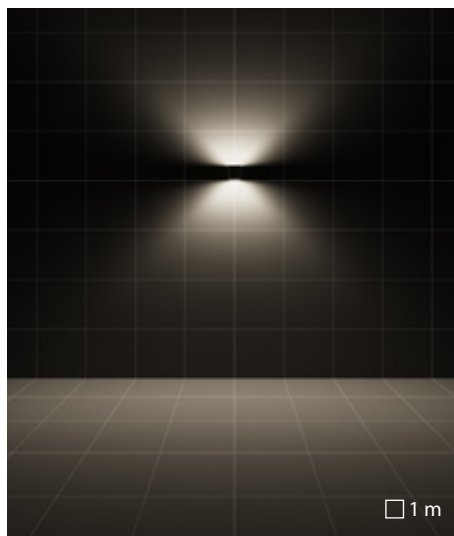

A15/M óptica asimétrica media

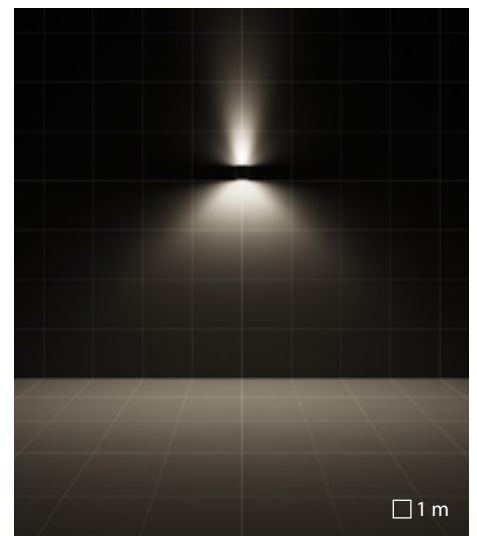

A15/M óptica asimétrica media + S/I óptica simétrica intensiva

AMON MINI

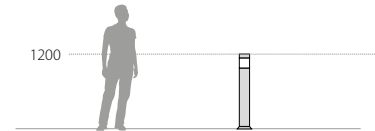

Las versiones SOFT tienen un difusor en policarbonato estabilizado UV con acabado satinado



Difusor en vidrio plano extraclaro templado y satinado internamente



Equipado con dispositivo adicional de protección contra las sobretensiones de red hasta 10 kV (DM)



Cubrebrida estético para la base de fijación, en aluminio fundido a presión pintado, disponible como accesorio



Para la instalación está disponible como accesorio una contrabrida de acero inoxidable para el anclaje en el cemento

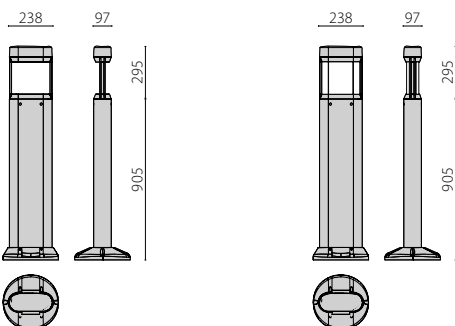

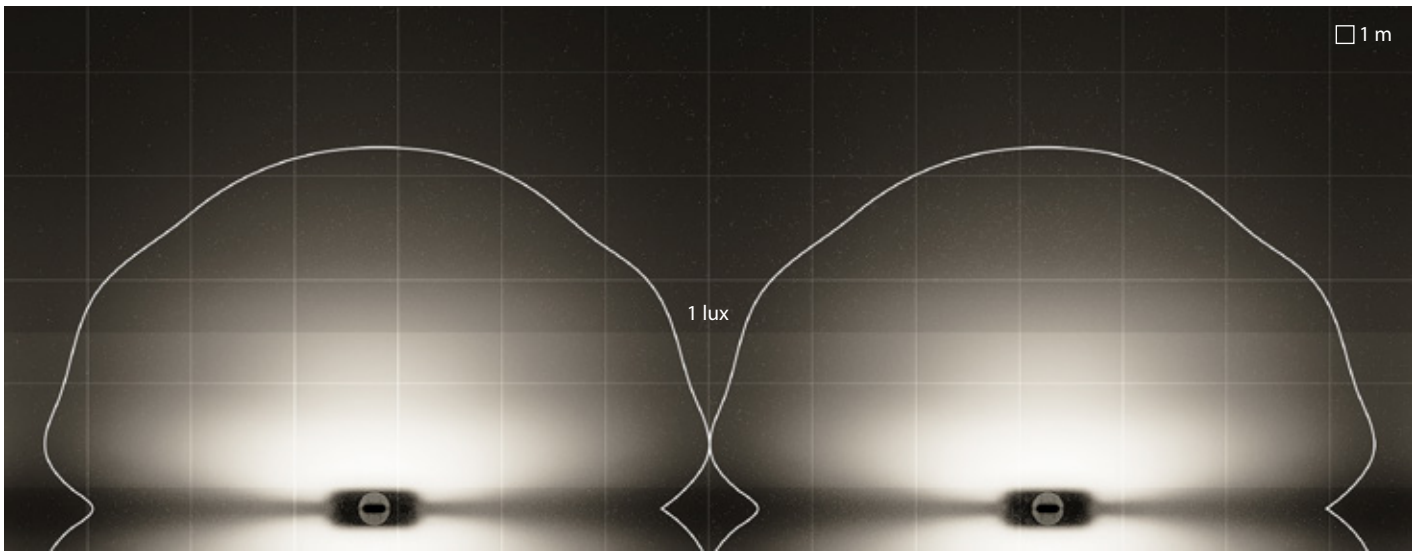

AMON MINI | S/W | lineal

Interdistancia entre Luminarias = 6.5m
 Alcance = 1.5m
 Altura de montaje = 0m

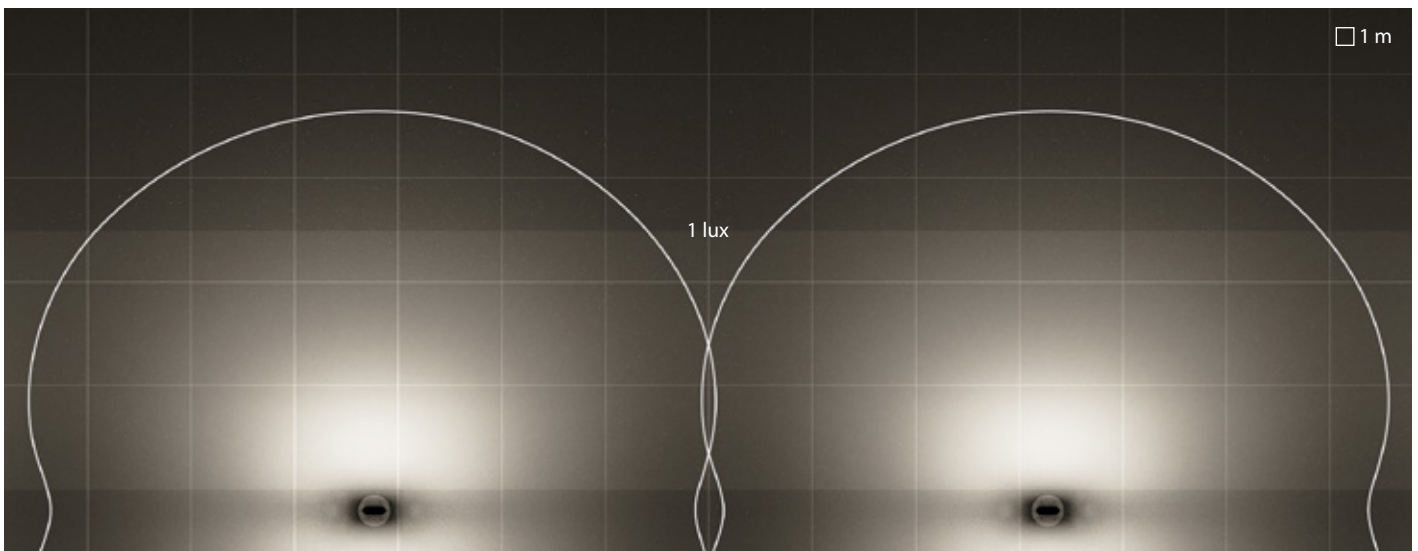

AMON MINI | SOFT S/EW | lineal

Interdistancia entre Luminarias = 6.5m
 Alcance = 2.5m
 Altura de montaje = 0m

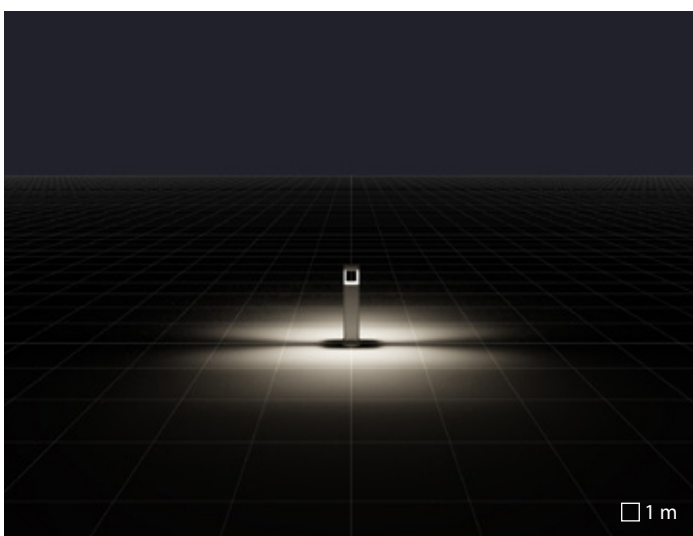

S/W óptica simétrica difusora

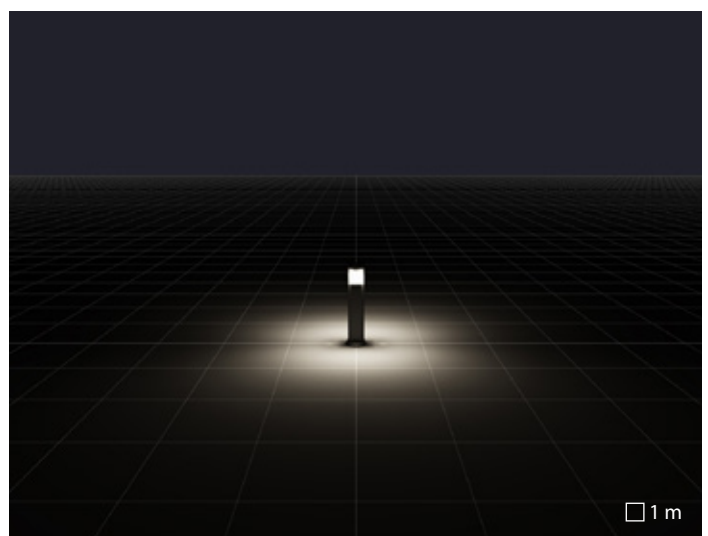

S/EW óptica simétrica extra difusora

AMON MAXI

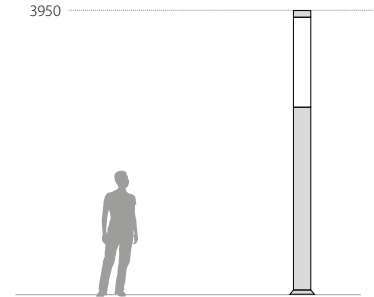

Las versiones SOFT tienen un difusor en policarbonato estabilizado UV opal



Difusor en vidrio plano extraclaro templado y satinado internamente



Equipado con dispositivo adicional de protección contra las sobretensiones de red hasta 10 kV (DM)



Cubrebrida estético para la base de fijación, en aluminio fundido a presión pintado, disponible como accesorio



Para la instalación está disponible como accesorio una contrabrida de acero inoxidable para el anclaje en el cemento



Portillo en aluminio fundido a presión pintado

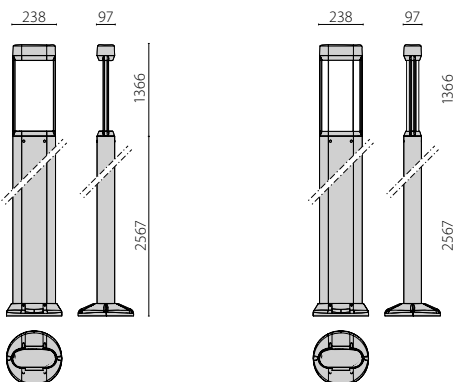

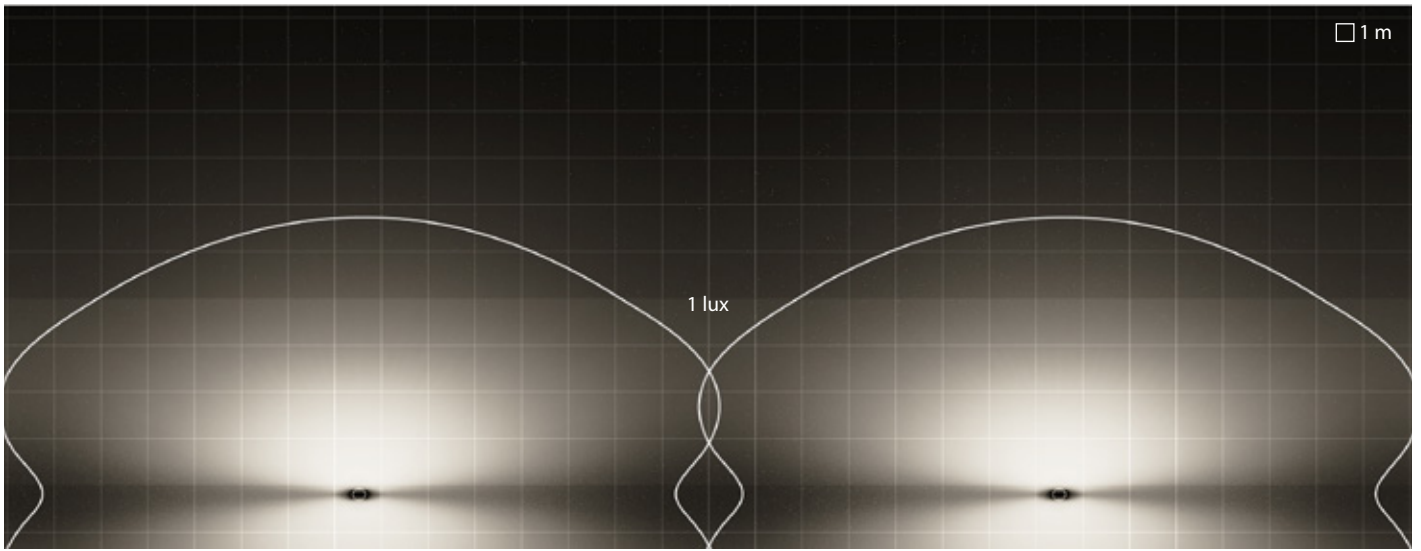

AMON MAXI | S/W | lineal

Interdistancia entre Luminarias = 15m
 Alcance = 4m
 Altura de montaje = 0m

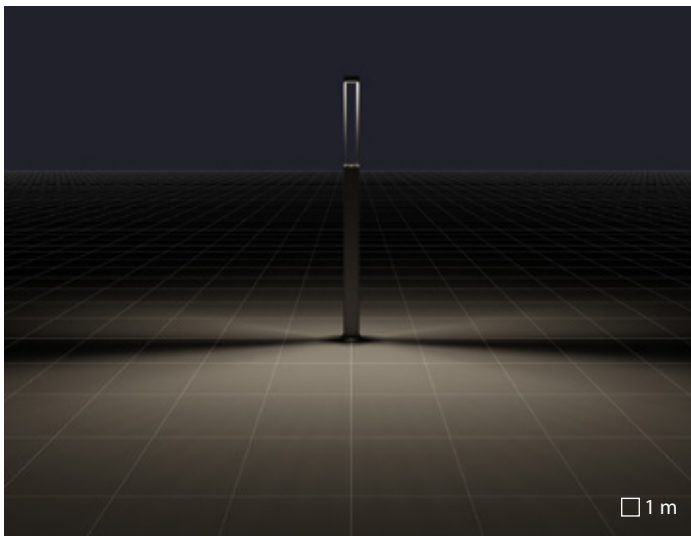

A17/M óptica asimétrica media

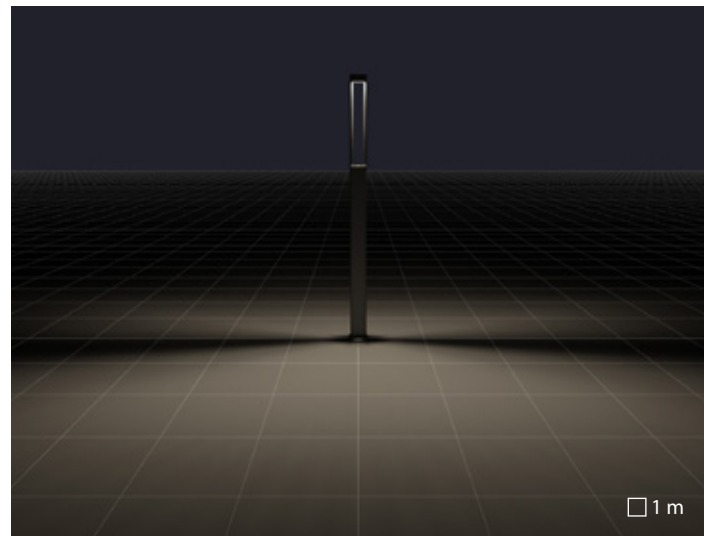

A30/M óptica asimétrica media

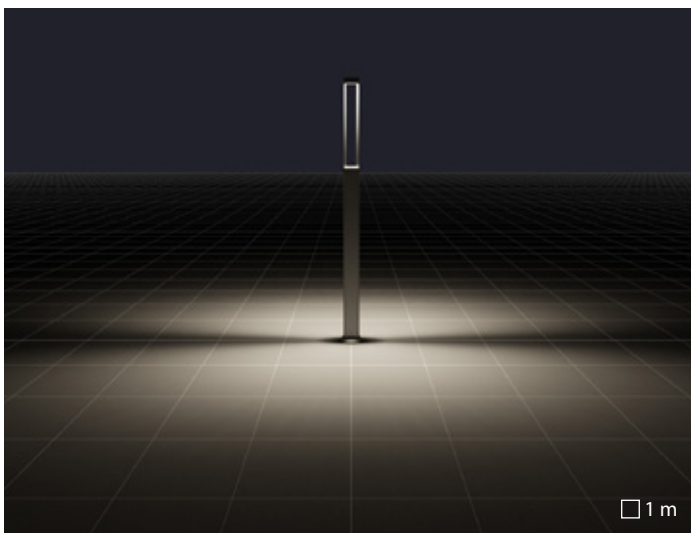

S/W óptica simétrica difusora

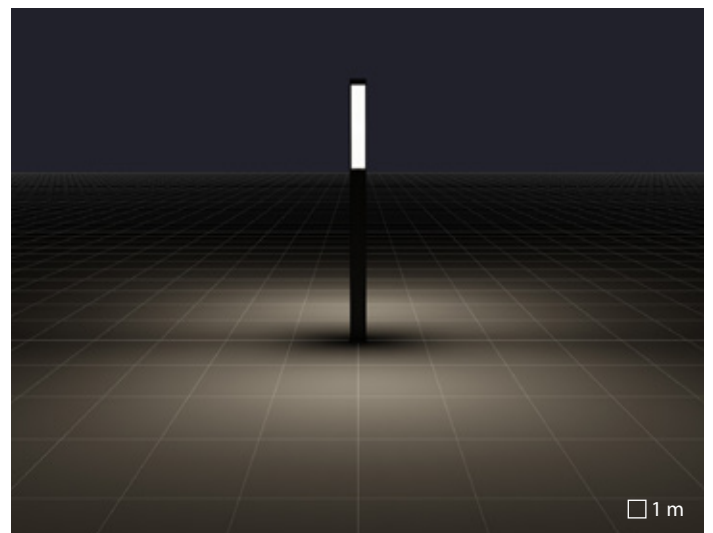

S/EW óptica simétrica extra difusora

SPILLO

design Alessandro Pedretti

Luz a medida

SPILLO se sitúa a la vanguardia en la técnica y la estética de las luminarias de nueva generación, transmitiendo un mensaje de calidad y "confort" del ambiente urbano, ya sea de naturaleza histórica o contemporánea, para zonas verdes de paso de vehículos.

SPILLO MINI y SPILLO son alternativas innovadoras para valorizar aún más el patrimonio territorial en parques públicos y privados, carriles para bicicletas y peatones, jardines, senderos y centros comerciales de municipios, pueblos y ciudades.

Ofreciendo diferentes distribuciones luminosas, SPILLO no es solamente una luminaria de notable connotación estética, sino también una solución inteligente. Con los bolardos a juego SPILLO MINI, la serie SPILLO constituye el nuevo estándar para la iluminación urbana.

Conforme a los requisitos internacionales en materia de contaminación luminosa, esta serie de productos es la elección perfecta para proyectos residenciales, urbanos y comerciales.

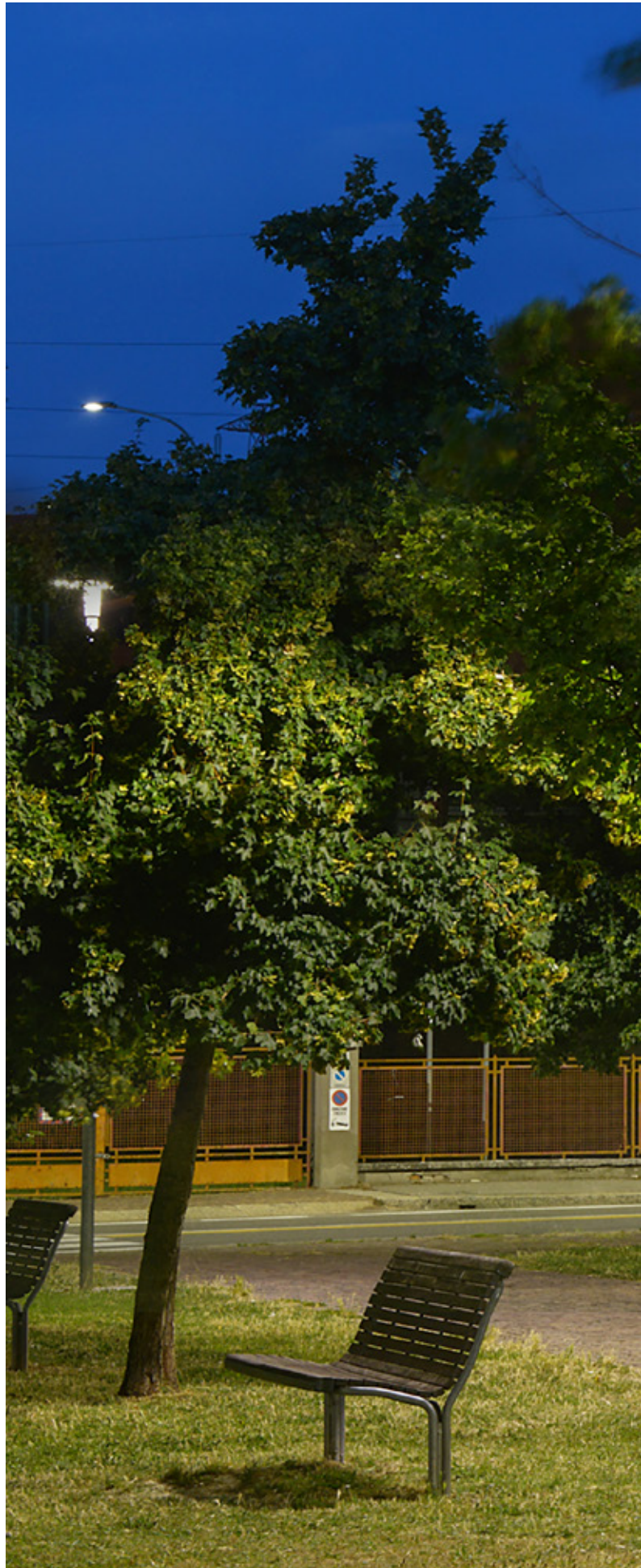



Navile public park | Bologna | Italy

SPILLO

design Alessandro Pedretti

Serie coordinada de luminarias para iluminación de áreas urbanas (SPILLO) y bolardos (SPILLO MINI) constituidas por:

Características mecánicas

- Cuerpo de aluminio fundido a presión, pintado ISO 9227
- Junta de silicona anti-envejecimiento
- Tornillería externa de acero inoxidable

Características eléctricas

- Suministrado con alimentador 220/240 V 50/60 Hz
- Versión regulable a 1-10 V
- Sistema "SECURE LIGHT DISTRIBUTION" que garantiza la uniformidad de la distribución luminosa incluso en caso de ineficacia de algún LED
- Cada LED está acoplado con un dispositivo electrónico de seguridad (NUD) capaz de desviarlo en caso de avería
- Posibilidad de sustituir las placas LED para mantener la actualización tecnológica de la fuente luminosa a lo largo de los años (contactar con la empresa).

Instalación

- Adecuado para cabeza-poste Ø 60 / 76 mm o en la poste SPILLO Ø 90 mm
- Sujetacable con resistencia a la rotura M25x1,5 para cables Ø 9 - Ø 14 mm
- Luminaria pre-cableada con 1mt. De cable H07RN-F
- Conexión eléctrica externa mediante conector estanco de enchufe QUICK, completo de cable

Normas / Directivas

- CE
- EAC
- RCM
- ENEC
- De conformidad con los CAM aparatos para iluminación pública
- Made in Italy

Garantía

- Garantía de 5 años. Términos de garantía completos en www.performanceinlighting.com



SPILLO



SPILLO MINI

SPILLO MINI POST

SPILLO

CARACTERÍSTICAS MECÁNICAS				
IP		IP65	IP65	IP65
IK		IK10 20J xx9	IK10 20J xx9	IK10 20J xx9
Dimensiones (mm)		H 187 x Ø 360	H 1187 x Ø 360	H 187 x Ø 587
Superficie embalaje	EPA - front	0,0047 m ²	0,081 m ²	0,0062 m ²
	EPA - side	0,101 m ²	0,101 m ²	0,264 m ²
	EPA - top	-	-	-
Peso		Max 3,21 kg	Max 5,11 kg	Max 7,59 kg
Color		●	●	●
INSTALACIÓN				
Pre-cableado		✓	✓	✓
Quick		✓	✓	✓
Instalable en línea continua		-	-	-
LED				
Flujo lumen nominal	4000 K	1500 lm ÷ 2240 lm	1450 lm ÷ 2240 lm	3485 lm ÷ 6970 lm
Flujo lumen real	4000 K	867 lm ÷ 1237 lm	867 lm ÷ 1237 lm	1767 lm ÷ 3998 lm
CCT - Correlated Color Temperature		4000 K (3000 K on request)	4000 K (3000 K on request)	4000 K (3000 K on request)
CRI / SDCM (macadam step)		70/3	70/3	70/3
Lifetime		L80B10@60000h	L80B10@60000h	L80B10@60000h
ULR<1		✓	✓	✓
CIEn°3>95		✓	✓	✓
ÓPTICAS				
C/EW óptica circular extra difusora		C/EW	C/EW	C/EW
CP óptica paso de peatones y bicis		-	-	CP
CARACTERÍSTICAS ELÉCTRICAS				
Potencia		11 W - 16 W	11 W - 16 W	24 W - 44 W
Clase		II	II	II
EEl		-	-	-
Ta MAX° luminaire		45°	45°	35° ÷ 25°
Ta MIN° luminaire		-25°	-25°	-25°
Regulación 1-10V		✓	✓	✓
Regulación DALI		-	-	-
COSφ ≥ 0,9		-	-	-
SPD (10kV)		(on request)	(on request)	(on request)
SISTEMAS DE CONTROL				
Reducción de potencia automática		-	-	✓
Reducción de potencia mando hilo piloto		(on request)	(on request)	(on request)
Salida de luz constante		-	-	-

● AN-96 / Antracita metalizado / Rugoso



FINSTRAL | Gochsheimt | Germany

SPILLO MINI / SPILLO

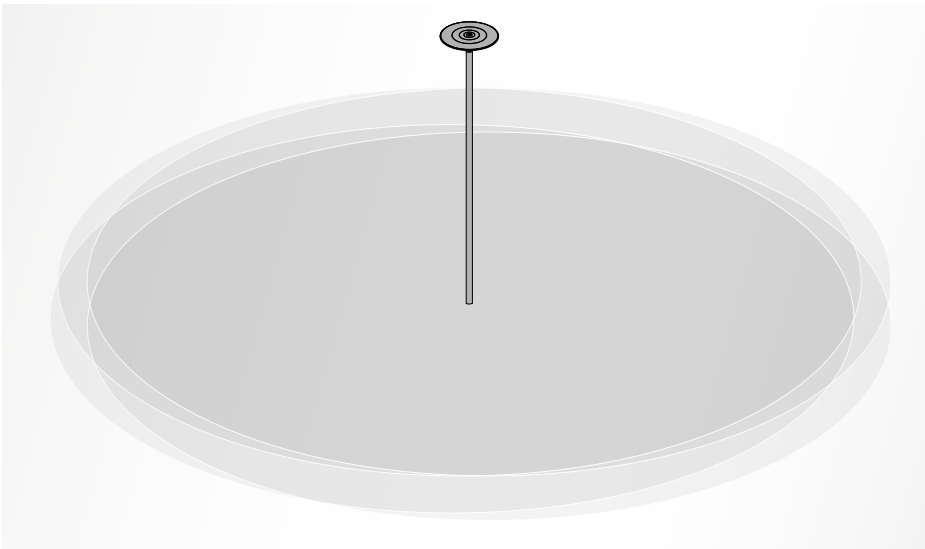

Sistema "SECURE LIGHT DISTRIBUTION" que garantiza la uniformidad de la distribución luminosa incluso en caso de ineficacia de algún LED

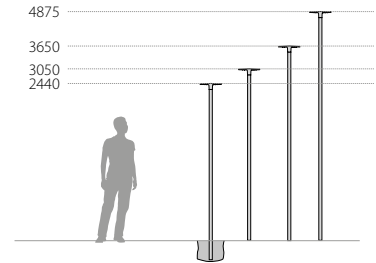

Cada LED está acoplado con un dispositivo electrónico de seguridad (NUD) capaz de desviarlo en caso de avería



Prueba del futuro. Posibilidad de sustituir las placas LED para mantener la actualización tecnológica de la fuente luminosa a lo largo de los años (contactar con la empresa)



Luminaria pre-cableada con 1mt. De cable H07RN-F



Adecuado para cabeza-poste Ø 60 / 76 mm o en el poste SPILLO Ø 90 mm



Equipado con dispositivo adicional de protección contra las sobretensiones de red hasta 10 kV (DM)



Conexión eléctrica externa mediante conector estanco de enchufe QUICK, completo de cable

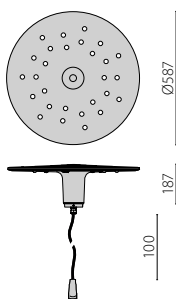
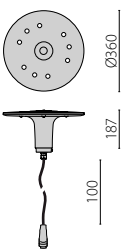

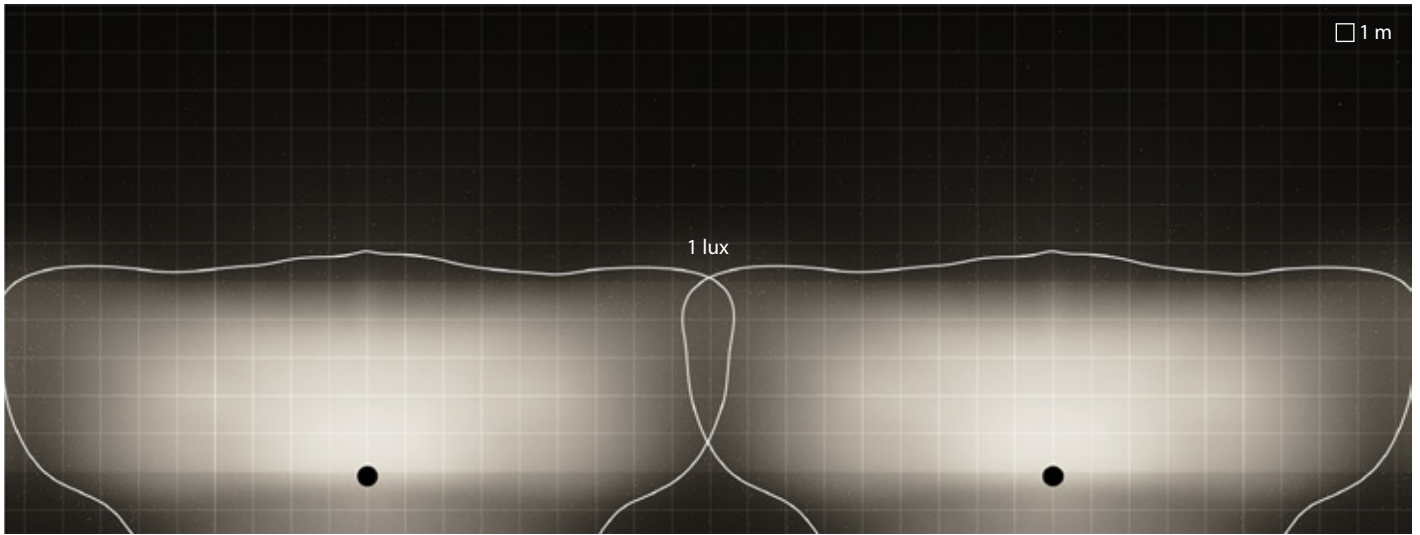

SPILLO | CP | lineal

Interdistancia entre Luminarias = 18m
 Alcance = 5m
 Altura de montaje = 3m

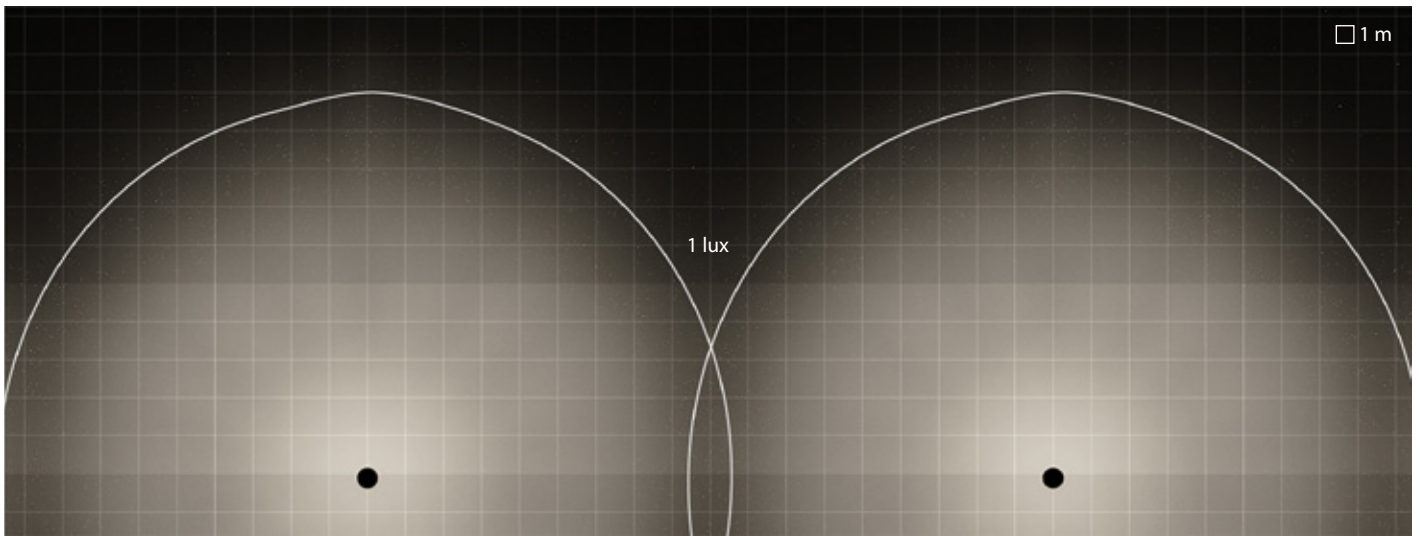

SPILLO | C/EW | lineal

Interdistancia entre Luminarias = 18m
 Alcance = 5m
 Altura de montaje = 3m

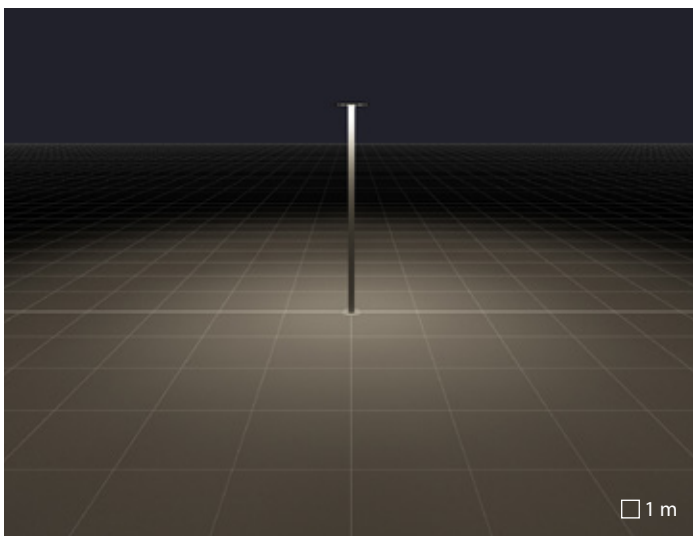

C/EW óptica circular extra difusora

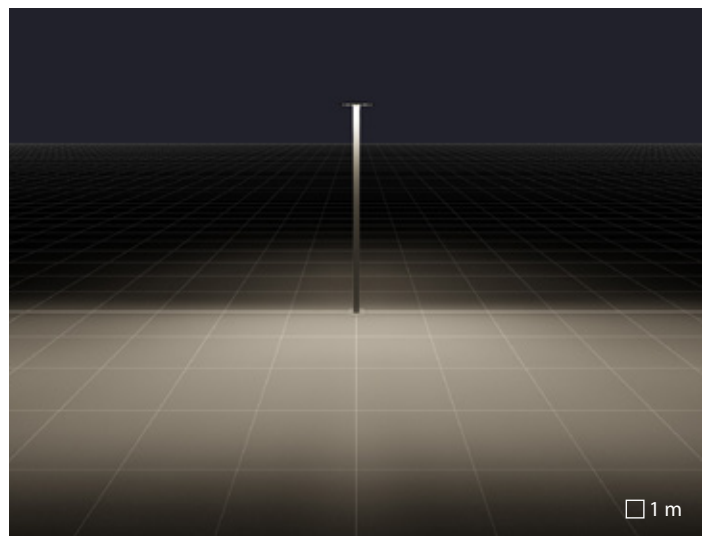

CP óptica paso de peatones y bicis

SILLO MINI POST

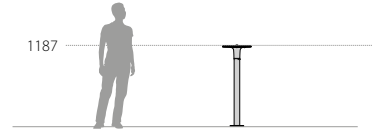
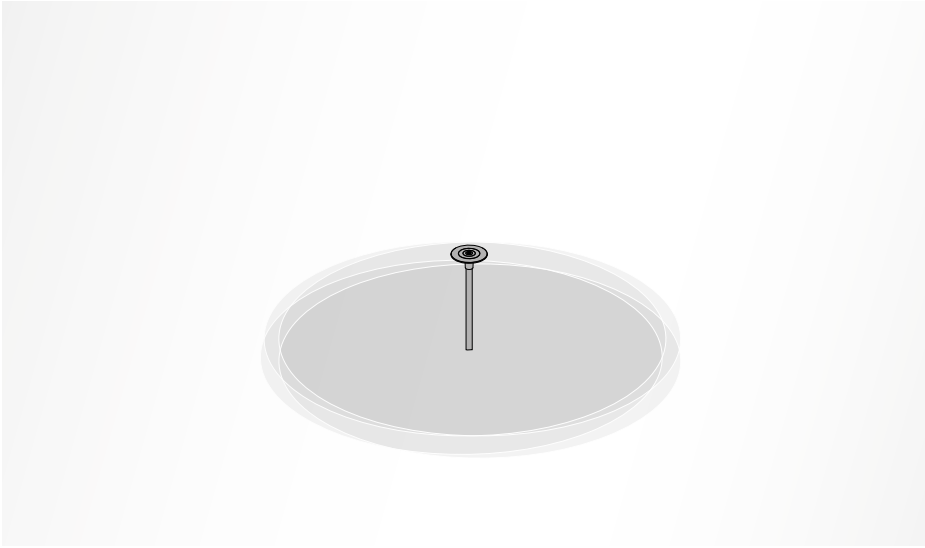

Sistema "SECURE LIGHT DISTRIBUTION" que garantiza la uniformidad de la distribución luminosa incluso en caso de ineficacia de algún LED



Cada LED está acoplado con un dispositivo electrónico de seguridad (NUD) capaz de desviarlo en caso de avería



Prueba del futuro. Posibilidad de sustituir las placas LED para mantener la actualización tecnológica de la fuente luminosa a lo largo de los años (contactar con la empresa)



Conexión eléctrica externa mediante conector estanco de enchufe QUICK, completo de cable

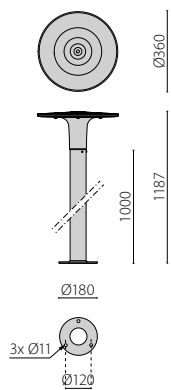

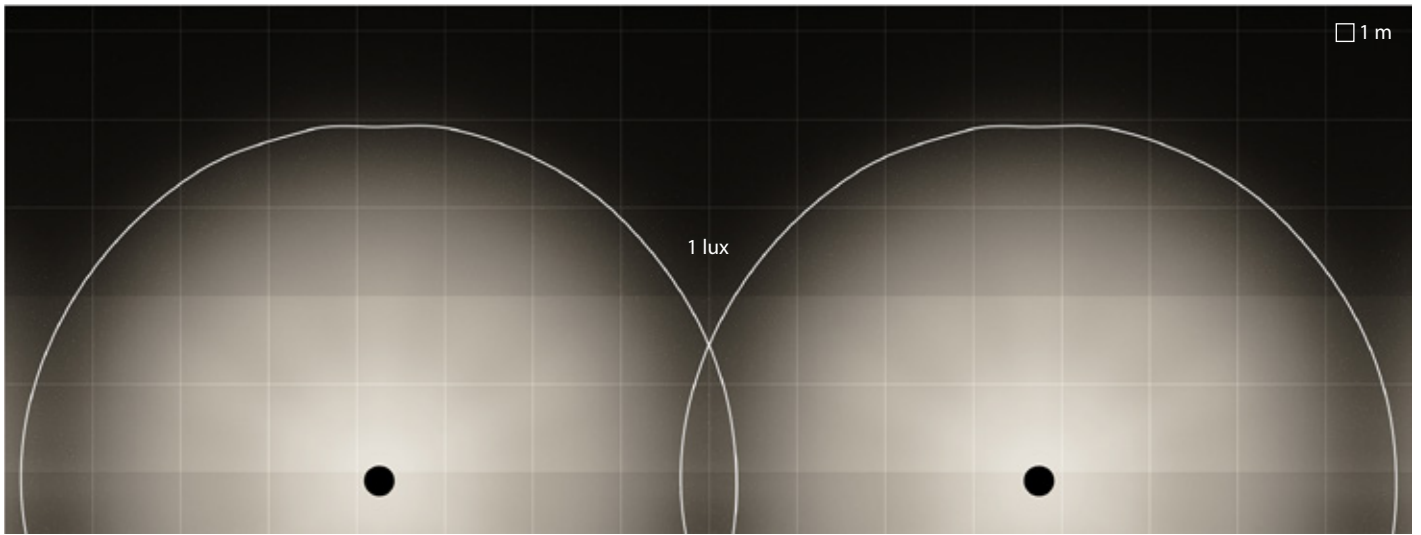

SPILLO MINI | C/EW | lineal

Interdistancia entre Luminarias = 7.5m
 Alcance = 2m
 Altura de montaje = 0m

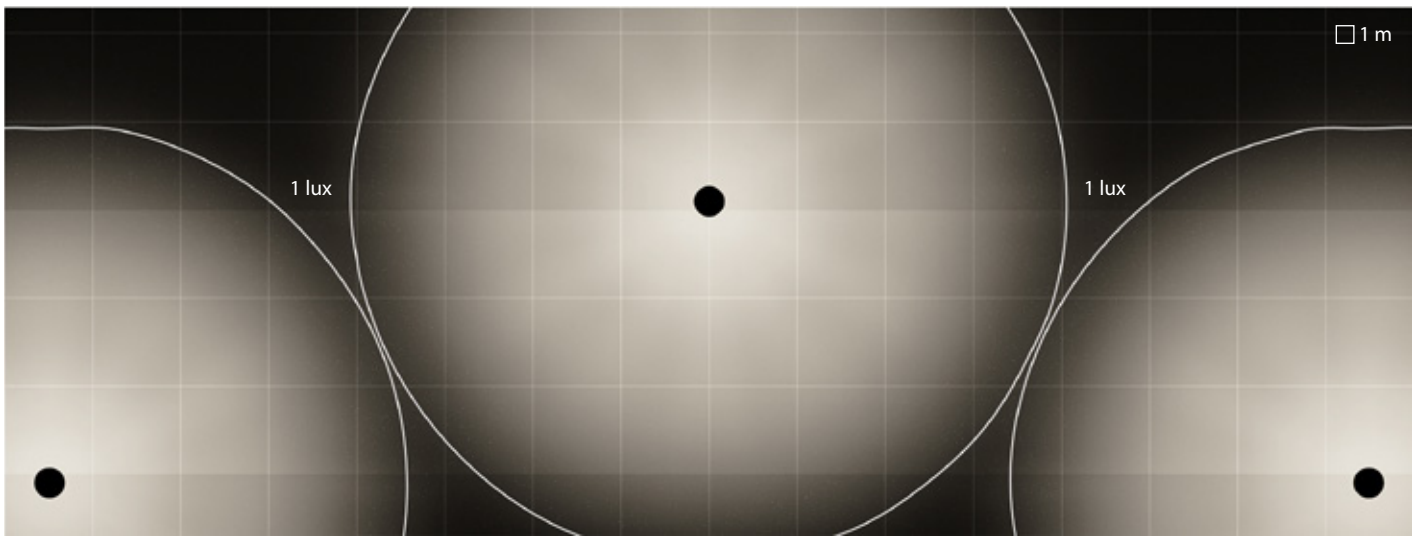

SPILLO MINI | C/EW | qunconce

Interdistancia entre Luminarias = 7.5m
 Alcance = 3m
 Altura de montaje = 0m

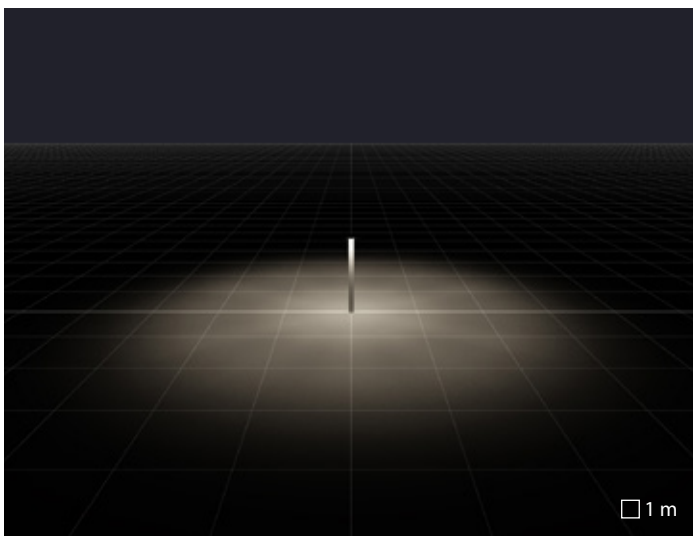

C/EW óptica circular extra difusora

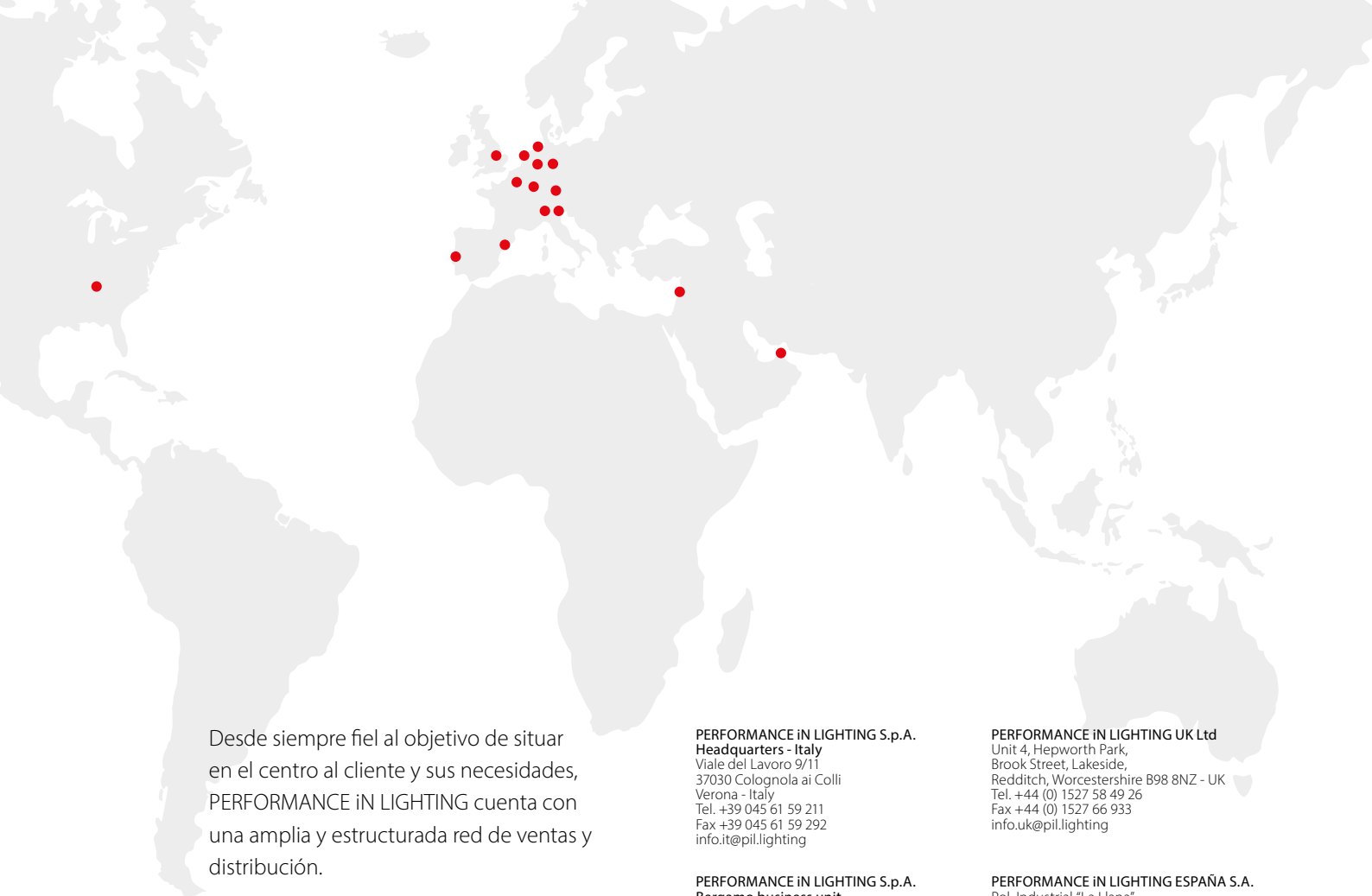

Desde siempre fiel al objetivo de situar en el centro al cliente y sus necesidades, PERFORMANCE IN LIGHTING cuenta con una amplia y estructurada red de ventas y distribución.

Además de una presencia histórica en los mercados europeos donde operan las filiales de producción, el grupo exporta activamente sus productos a más de 100 países.

PERFORMANCE IN LIGHTING S.p.A.
Headquarters - Italy
Viale del Lavoro 9/11
37030 Colognola ai Colli
Verona - Italy
Tel. +39 045 61 59 211
Fax +39 045 61 59 292
info.it@pil.lighting

PERFORMANCE IN LIGHTING S.p.A.
Bergamo business unit
Via Provinciale 57
24050 Ghisalba
Bergamo - Italy
Tel. +39 0363 94 06 11
Fax +39 0363 94 06 90
info.it@pil.lighting

PERFORMANCE IN LIGHTING GmbH
Headquarters - Germany
Stapelner Str. 1+3
38644 Goslar - Germany
Tel. +49 (0) 5321 3777 0
Fax +49 (0) 5321 3777 99
info.de@pil.lighting

PERFORMANCE IN LIGHTING GmbH
München business unit
Hauptstraße 27
82008 Unterhaching - Germany
Tel. +49 (0) 89/66 54 76 87 230
Fax +49 (0) 89/66 54 76 87 19
info.de@pil.lighting

PERFORMANCE IN LIGHTING GmbH
Düsseldorf business unit
Leichlinger Str. 14
40764 Langenfeld - Germany
Tel. +49 (0) 21 73/2 71 99 10
Fax +49 (0) 21 73/2 71 99 29
info.de@pil.lighting

PERFORMANCE IN LIGHTING BE
Chaussée de Haecht, 1880
Haachtsesteenweg, 1880
1130 Bruxelles / Brussel - Belgium
Tel. + 32 2 705 51 51
Fax + 32 2 705 12 87
info.be@pil.lighting

PERFORMANCE IN LIGHTING NEDERLAND
Ronde Tocht 1 C
1507 CC Zaandam - The Netherlands
Tel. + 31 75 6708 706
info.nl@pil.lighting

PERFORMANCE IN LIGHTING FRANCE S.A.S.
Parc d'Activités de la Couronne des Prés
107 Avenue des Pâtis - CS 50608 Epône
78417 Aubergenville Cedex - France
Tel. +33 1 3090 5360
Fax +33 1 3090 1681
info.fr@pil.lighting

PERFORMANCE IN LIGHTING UK Ltd
Unit 4, Hepworth Park,
Brook Street, Lakeside,
Redditch, Worcestershire B98 8NZ - UK
Tel. +44 (0) 1527 58 49 26
Fax +44 (0) 1527 66 933
info.uk@pil.lighting

PERFORMANCE IN LIGHTING ESPAÑA S.A.
Pol. Industrial "La Llana"
c/Pont de Can Claverí, 58
08191 Rubí (Barcelona) - Spain
Tel. +34 93 699 5554
Fax +34 93 699 5045
info.es@pil.lighting

PERFORMANCE IN LIGHTING PORTUGAL
Estrada da Circunvalação 3558 / 3560
4435-186 Porto - Portugal
Tel. +351 229 770 624
Fax +351 229 770 699
info.pt@pil.lighting

PERFORMANCE IN LIGHTING FINLAND Oy
Tikkurikuja 1
00750 Helsinki - Finland
Tel. +358 10422 1860
Fax +358 10422 1861
info.fi@pil.lighting

PERFORMANCE IN LIGHTING USA, Inc.
2621 Keys Pointe
Conyers GA 30013 - USA
Phone +1 770 822 2115
Fax +1 770 822 9925
info.usa@pil.lighting

PERFORMANCE IN LIGHTING - ISRAEL
Moshav Hagor Meshek 401, P.O.B. 9102 P.T.
Tel. +972 3 93 40 350
Fax +972 3 93 40 350
Mob +972 53 2280477

PERFORMANCE IN LIGHTING MIDDLE EAST
Dubai Airport Free Zone
P.O.Box. 371818, Dubai, U.A.E.
Tel. +971 4 2395146
info.me@pil.lighting



PERFORMANCE iN LIGHTING S.p.A

Viale del Lavoro 9/11

37030 Colognola ai Colli (VR) - Italy

T +39 045 61 59 211

F +39 045 61 59 393

www.performanceinlighting.com