



iN

UR BAN

PERFORMANCE
iN LIGHTING

powered by
GEWISS

PERFORMANCE
in LIGHTING | powered by
GEWISS

Para cada área urbana, una solución de iluminación pensada a medida: calles, aparcamientos, plazas, áreas verdes, campos de juego, puentes, zonas peatonales. Creamos sistemas de iluminación urbana versátiles que saben conjugar los intereses colectivos e individuales. Queremos ofrecer nuevas identidades a los espacios urbanos y mejorar la percepción de quien los vive y disfruta de ellos.

ILUMINACIÓN ÁREAS URBANAS

HEDO+



HEDO+
12

HEDO+ FT
12

SPILLO



SPILLO MINI
POST
24

SPILLO MINI
24

SPILLO
24

AMON



AMON WALL
36

AMON MINI
36

AMON MAXI
36

ILLUMINACIÓN VIAS PÚBLICAS

KREOS



KREOS
70

THEOS



THEOS GLASS
MINI
78

THEOS GLASS
78

KYRO+

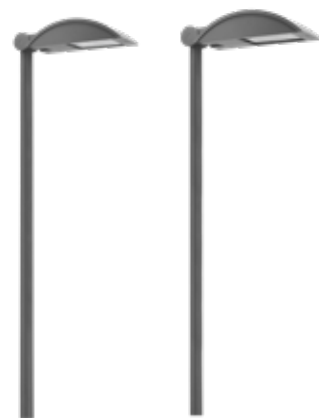

KYRO+ 1
90

KYRO+ 2
90

SYSTEMPARK



SYSTEMPARK
SQUARE+ 1/2
48



SYSTEMPARK
SQUARE+ 1/2
48



SYSTEMPARK
LINE+
48

SPIDER+ POST



SPIDER+ POST
100

ITALIA: CAM ILUMINACIÓN PÚBLICA

Los CAM (acrónimo en italiano de “Criterios Ambientales Mínimos”), son una serie de medidas legislativas lanzadas por Italia que, con un especial énfasis en la sostenibilidad y el ahorro energético, indican los requisitos mínimos que deben garantizar obligatoriamente los bienes y los servicios para poder ser comprados por las administraciones públicas. Los CAM de Iluminación Pública, aprobados con decreto ministerial del 27 de septiembre de 2017, reglamentan la compra de fuentes luminosas y luminarias, además del encargo del servicio de diseño en instalaciones de iluminación pública. Además de los requisitos mínimos, dichos CAM establecen también requisitos “de recompensa” que, en fase de adjudicación de la licitación, permiten obtener una puntuación mayor. Los CAM clasifican a las luminarias en relación con cinco diferentes tipologías de instalación, con requisitos tanto comunes como específicos para cada una de ellas.



Luminarias para iluminación vial



Luminarias para iluminación de grandes áreas, rotondas, aparcamientos

Tipología de luminaria

Parámetros con requisitos comunes a todas las tipologías de luminaria

Vida útil de los LED de 60000 horas
Garantía (años)

Parámetros con requisitos comunes a todas las tipologías de luminaria

IP compartimento óptico
IP compartimento cableados
Clase intensidad luminosa
Resistencia a los impactos (compart. óptico)
Resistencia a las sobretensiones

IPEA*

Del	Al
2017	2019
2020	2021
2020	2024
2020	2025
2022	2023
2024	---
2025	---
2026	---

IPEI*

2017	2020
2021	2025
2026	---

Requisito	
Mínimo	Recompensa
L80B10	---
5	> 5

IP 65	IP66
IP 55	IP65
≥ G*2	≥ G*3
IK06	IK07
4 kV	6 kV

B	B
A+	
	A
A++	
A3+	
	A+

B	A
A	A+
A+	A++

Requisito	
Mínimo	Recompensa
L80B10	---
5	> 5

IP55	IP65
IP55	IP65
≥ G*2	≥ G*3
IK06	IK07
4 kV	6 kV

B	B
A+	
	A
A++	
A3+	
	A+

B	A
A	A+
A+	A++



Luminarias para la iluminación de áreas peatonales, caminos peatonales, carriles bici y áreas mixtas bici-peatón

Requisito	
Mínimo	Recompensa
L80B10	---
5	>5
IP55	IP65
IP55	IP65
≥ G*2	≥ G*3
IK07	IK08
4 kV	6 kV
C	B
	A
B	
	A+
A	
B	A
A	A+
A+	A++



Luminarias para iluminación de áreas verdes

Requisito	
Mínimo	Recompensa
L80B10	---
5	>5
IP55	IP65
IP55	IP65
≥ G*3	≥ G*4
IK07	IK08
4 kV	6 kV
C	B
	A
B	
	A+
A	
B	A
A	A+
A+	A++



Luminarias artísticas para iluminación de centros históricos

Requisito	
Mínimo	Recompensa
L80B10	---
5	>5
IP55	---
IP43	---
≥ G*2	---
---	---
4 kV	---
C	B
	A
B	
	A+
A	
B	A
A	A+
A+	A++



IPEA* - IPEI*

La atención cada vez mayor que dirigen las instituciones y la opinión pública a los temas relacionados con el medio ambiente, ha impulsado también al sector de la iluminación a una profunda renovación.

Esto no solo se manifiesta en la difusión de la tecnología LED, sino también en importantes evoluciones legislativas, que han redefinido los criterios con los que se evalúa la eficiencia y la sostenibilidad de luminarias e instalaciones de iluminación. En particular, se ha tomado conciencia de que limitarse a evaluar la eficiencia (lm/W) de las luminarias ya no es suficiente para obtener instalaciones eficientes.



Efectivamente, para conseguir dicho objetivo, la relación lumen-watios debe ser contextualizada con los requisitos luminotécnicos de la instalación, debe evaluarse si las luminarias iluminan “solo donde es necesario”, sin exceder los niveles luminosos prescritos por las normas.

Italia ha hecho una gran contribución a este cambio de paradigma al introducir, dentro de los CAM, dos nuevos indicadores energéticos: el IPEA* para las luminarias y el IPEI* para las instalaciones.

El IPEA* (acrónimo de “Índice Parametrizado de Eficiencia de la Luminaria”, en italiano) está expresado por el valor alfanumérico (p. Ej., A++) y puede ser asimilado a la clasificación energética de los electrodomésticos. Se obtiene del resultado de la siguiente relación:

$$\text{IPEA}^* = \eta_a / \eta_r$$

En la que:

η_a (lm/W): eficiencia de la luminaria
 η_r (lm/W): eficiencia de referencia en función de tipología y potencia de la luminaria.

También el IPEI* (acrónimo de “Índice Parametrizado de Eficiencia de la Instalación”, en italiano) está expresado por un valor alfanumérico y puede ser asimilado a la clasificación energética de los edificios.

Se obtiene del resultado de la siguiente relación:

$$\text{IPEI}^* = D_p / D_{p,R}$$

En la que:

D_p : densidad de potencia del proyecto calculada según la norma EN 13201-5
 $D_{p,R}$: densidad de potencia de referencia en función de tipología y clase luminotécnica del proyecto.

FRANCIA: CONTAMINACIÓN LUMÍNICA

DECRETO DEL 27 DE DICIEMBRE DE 2018

El Gobierno de Francia, mediante el decreto del 27 de diciembre de 2018, ha adoptado una medida legislativa dirigida a la reducción y a la limitación de la contaminación lumínica, con el objetivo de proteger el cielo nocturno, limitar la luz intrusiva, proteger la biodiversidad y lograr un ahorro energético. Dichos objetivos se alcanzan a través de la regulación de cuatro características luminotécnicas de luminarias e instalaciones de iluminación, que son: ULR (Uplight Lighting Ratio), código de flujo CIE n.º 3, temperatura de color y densidad de flujo.

Además, se prevén particulares prescripciones dentro de áreas de observación astronómica, parques nacionales y reservas naturales.



Polanco Road | Otura - Granada | Spain



ULR

El ULR (Uplight Lighting Ratio) representa el porcentaje de flujo luminoso emitido hacia arriba por una luminaria.

Limitar el valor de ULR permite proteger el cielo nocturno, ya que la luz emitida hacia arriba afecta su observación, elemento perjudicial para las actividades de los observatorios astronómicos y de los astrónomos aficionados.

	Posición de la luminaria	
	Horizontal	Inclinada
- Instalaciones (públicas y privadas), que garantizan la seguridad tanto de automovilistas, ciclistas y peatones como de las calles. - Aparcamientos descubiertos y semicubiertos.	< 1%	< 4%
- Instalaciones de cualquier tipo si están situadas en un radio de 10 km desde un observatorio astronómico, dentro de reservas naturales y parques nacionales.	= 0%	= 0%
- Iluminación arquitectónica de bienes culturales. - Iluminación arquitectónica y paisajística en parques y jardines, tanto públicos como privados. - Instalaciones deportivas. - Instalaciones luminosas temporales para eventos y manifestaciones.	---	---



Navile public park | Bologna | Italy



CIE N°3

Los códigos de flujo CIE son un parámetro fotométrico expresado por una línea de cinco valores numéricos (ejemplo 32 74 97 100 100), que definen la distribución luminosa de un aparato de iluminación dentro de determinados ángulos.

La tercera cifra indica el porcentaje de flujo luminoso emitido dentro de una semiapertura de haz de 75,5°.

Limitar el flujo emitido más allá de $70 \div 75^\circ$ contribuye a reducir el resplandor y la luz intrusiva, o sea, la parte del flujo luminoso dirigido fuera de las áreas que necesitan ser iluminadas.

- Instalaciones (públicas y privadas), que garantizan la seguridad tanto de automovilistas, ciclistas y peatones como de las calles.	> 95%
- Aparcamientos descubiertos y semicubiertos.	
- Iluminación arquitectónica de bienes culturales.	
- Iluminación arquitectónica y paisajística en parques y jardines, tanto públicos como privados.	---
- Instalaciones deportivas.	
- Instalaciones luminosas temporales para eventos y manifestaciones.	

FRANCIA: CONTAMINACIÓN LUMÍNICA

DECRETO DEL 27 DE DICIEMBRE DE 2018

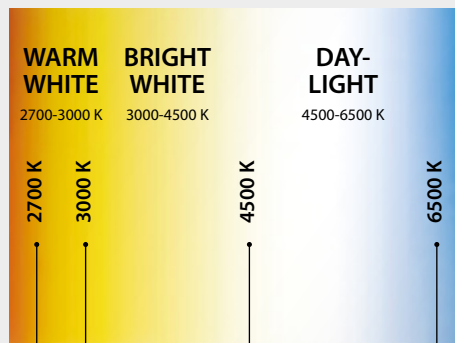

Alhambra | Granada | Spain

TEMPERATURA DE COLOR (K)

Algunas características del espectro de la luz artificial pueden influir en los ciclos biológicos de la flora y de la fauna.

Con el fin de preservar la biodiversidad, el decreto impone el valor máximo de la temperatura de color de las fuentes luminosas que se utilizan.

	Temperatura de color (K)	
	Zonas urbanas	Zonas suburbanas
- Instalaciones (públicas y privadas), que garantizan la seguridad tanto de automovilistas, ciclistas y peatones como de las calles.	≤ 3000 K	≤ 3000 K
- Iluminación de edificios no residenciales (por ejemplo, comerciales e industriales), incluida la iluminación interna emitida en el exterior.		
- Aparcamientos descubiertos y semicubiertos.		
- Iluminación arquitectónica de bienes culturales.	---	---
- Iluminación arquitectónica y paisajística en parques y jardines, tanto públicos como privados.		
- Instalaciones deportivas.		
- Instalaciones luminosas temporales para eventos y manifestaciones.		
- Cualquier tipo de instalación situada dentro de reservas naturales.	≤ 2400 K	≤ 2400 K
- Cualquier tipo de instalación situada dentro de parques nacionales.	≤ 2700 K	≤ 2400 K

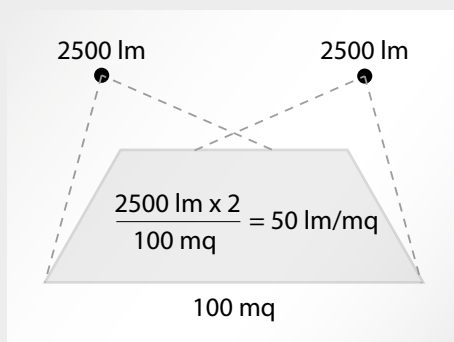

Tank storage Standic B.V. | Dordrecht | Netherlands

DENSIDAD DE FLUJO (lm/m²)

La densidad de flujo está definida por la relación entre la suma del flujo de todos los aparatos que iluminan un área y la superficie del área misma, se mide en lm/m². Permite evaluar si una instalación ilumina solo donde es necesario sin sobreiluminación con el objetivo de lograr un ahorro energético.

	Densidad de flujo (lm/m ²)	
	Zonas urbanas	Zonas suburbanas
- Instalaciones (públicas y privadas), que garantizan la seguridad tanto de automovilistas, ciclistas y peatones como de las calles.	< 35 lm/m ²	< 25 lm/m ²
- Iluminación arquitectónica y paisajística en parques y jardines, tanto públicos como privados.	< 25 lm/m ²	< 10 lm/m ²
- Iluminación de edificios no residenciales (por ejemplo, comerciales e industriales), incluida la iluminación interna emitida en el exterior.	< 25 lm/m ²	< 20 lm/m ²
- Aparcamientos descubiertos y semicubiertos.	< 25 lm/m ²	< 20 lm/m ²

HEDO+

design Roberto Fiorato

Menos es más

El nuevo HEDO+, una actualización de la serie homónima, es un producto único caracterizado por un diseño minimalista y puro. La amplia utilización de vacíos subordina HEDO+ al ambiente: un ejemplo muy claro de cuando restar suma valor.

HEDO+ transforma la iluminación tradicional aportando un diseño contemporáneo al estilo urbano. Este look esencial ofrece creatividad con un bajo impacto ambiental. Su diseño se adapta perfectamente a cualquier contexto.

Las diferentes ópticas desarrolladas por nuestros laboratorios y las diferentes opciones de iluminación de HEDO+ FT ofrecen una iluminación circular y semicircular precisa y eficaz.

La forma discreta y limpia de HEDO+ le convierte en una solución de iluminación adecuada para cualquier proyecto en el ámbito residencial y urbano: una solución de iluminación arquitectónica simple pero eficaz en todo contexto.

La serie responde a las exigencias de las ciudades del futuro mediante la preparación para protocolos NEMA y Zhaga Book 18, e interfaces para sistemas de control remoto inalámbricos. Una nueva perspectiva y una nueva oportunidad para todos los futuros desarrollos del Internet of Things (IoT) y las ciudades conectadas.





Jumeirah Lakes Towers | Dubai | EAU

Serie de luminarias para iluminación de áreas urbanas constituidas por:

Características mecánicas

- Cuerpo de aluminio fundido a presión pintado con pintura en polvo de poliéster con previo tratamiento de conversión química ISO 9227
- Juntas de silicona anti-envejecimiento, con elevada capacidad de retorno elástico
- Tornillería externa de acero inoxidable
- Fijación al poste de aluminio fundido a presión pintado idóneo para poste Ø 60 / 76 mm

Características eléctricas

- Equipado con dispositivo adicional de protección contra las sobretensiones de red hasta 10 kV (SPD)
- Las versiones NEMA están equipadas con NEMA SOCKET conectado al driver regulable DALI y con tapa de protección hermética que permite el funcionamiento de la luminaria en encendido-apagado. Son versiones, de hecho, preparadas para montar soluciones SMART compatibles

Instalación

- Conexión eléctrica mediante conector rápido de enchufe-clavija externo IP66 que permite la conexión a la red sin abrir el cuerpo iluminante, realizado en PA66 con contactos de cobre plateado, para cables Ø 9 – Ø 12 mm

Versiones

- Consulte a la fábrica para otras temperaturas de color e índice de reproducción cromática

Normas / Directivas

- CE
- EAC
- RCM
- ENEC pending
- Cumple con las normas UNI 10819 sobre contaminación lumínica
- De conformidad con los CAM aparatos para iluminación pública
- Made in Italy

Garantía

- Garantía de 5 años. Términos de garantía completos en www.performanceinlighting.com
- Marca registrada ®
- Diseño registrado ®





HEDO+

HEDO+ FT

CARACTERÍSTICAS MECÁNICAS		HEDO+	HEDO+ FT
IP		IP65	IP66
IK		IK09 17J xx7	IK08 5J xx5
Dimensiones (mm)		H 475 x Ø 330	H 565 (625 NEMA) x Ø 450
Superficie embalaje	EPA - front	0,0069 m ²	0,086 m ² (0,09 m ² NEMA)
	EPA - side	0,006 m ²	0,159 m ²
	EPA - top	-	-
Peso		Max 4 kg	Max 8 kg
Color		●	●
INSTALACIÓN			
Pre-cableado		-	-
Quick		✓	✓
Instalable en línea continua		-	-
LED			
Flujo lumen nominal	3000 K	3150 lm ÷ 5894 lm	2026 lm ÷ 6837 lm
	4000 K	3247 lm ÷ 6140 lm	2094 lm ÷ 7181 lm
Flujo lumen real	3000 K	2080 lm ÷ 3710 lm	1591 lm ÷ 4924 lm
	4000 K	2145 lm ÷ 3865 lm	1697 lm ÷ 5189 lm
CCT - Correlated Color Temperature		3000 K - 4000 K (2700 K on request)	3000 K - 4000 K (2700 K on request)
CRI / SDCM (macadam step)		80/5	70/3
Lifetime		L80B10@100000h	L90B10@100000h
ULR<1		✓	✓
CIEn ³ >95		✓	✓
ÓPTICAS			
C/EW óptica circular extra difusora		C/EW	C/EW
SR/075 óptica vial		-	SR/075
CARACTERÍSTICAS ELÉCTRICAS			
Potencia		23 W - 42 W	14 W - 18 W - 19 W - 25 W - 27 W 34 W - 36 W - 40 W - 43 W
Clase		I	II
EEL		-	-
Ta MAX° luminaire		50°C	55°C ÷ 45°C
Ta MIN° luminaire		-20°C	-20°C
Regulación 1-10V		-	-
Regulación DALI		✓	✓
COSφ ≥ 0,9		✓	✓
SPD (10kV)		✓	✓
SISTEMAS DE CONTROL			
Reducción de potencia automática		(on request)	✓
Reducción de potencia mando hilo piloto		(on request)	(on request)
Salida de luz constante		-	(on request)
NEMA socket		-	✓

● AN-96 / Antracita metalizado / Rugoso



Jumeirah Lakes Towers | Dubai | EAU



Difusor de vidrio plano microprismático serigrafiado en el interior



Conexión eléctrica mediante conector rápido de enchufe-clavija externo IP66 que permite la conexión a la red sin abrir el cuerpo iluminante



Fijación al poste de aluminio fundido a presión pintado idóneo para poste Ø 60 / 76 mm



Equipado con dispositivo adicional de protección contra las sobretensiones de red hasta 10 kV (SPD)



Cumple con la norma UNI 10819 y las leyes regionales en materia de contaminación lumínica

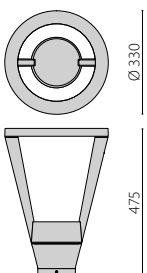

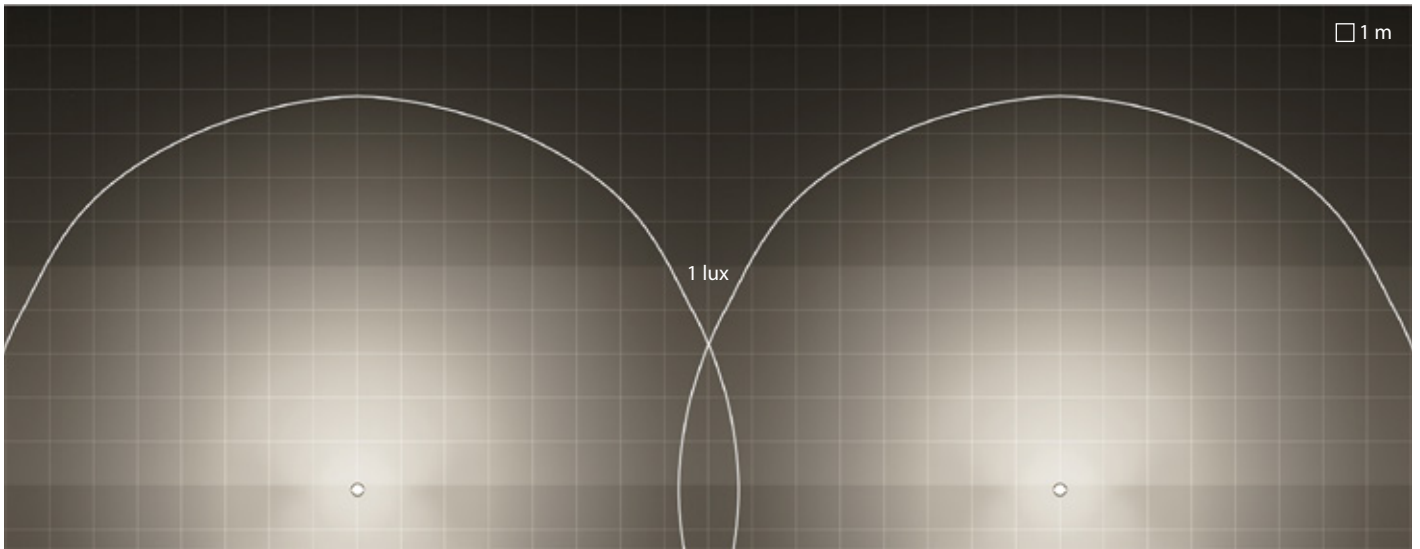

HEDO+ | C/EW | lineal

Interdistancia entre Luminarias = 16m
 Alcance = 5m
 Altura de montaje = 3m

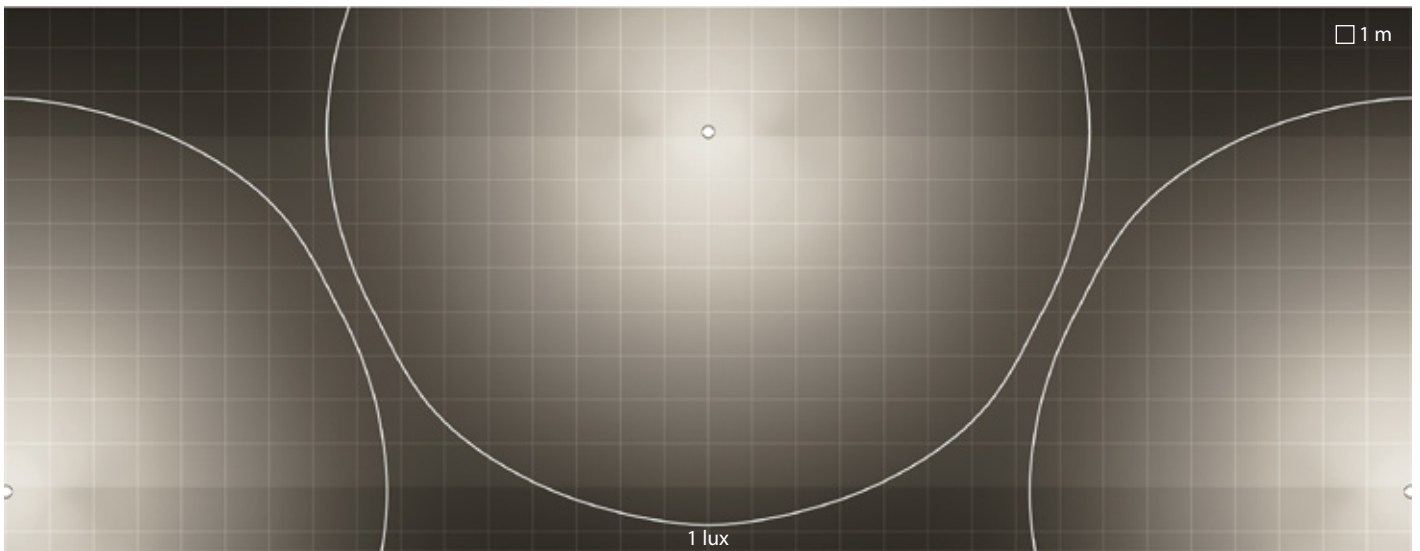

HEDO+ | C/EW | qunconce

Interdistancia entre Luminarias = 16m
 Alcance = 8m
 Altura de montaje = 3m

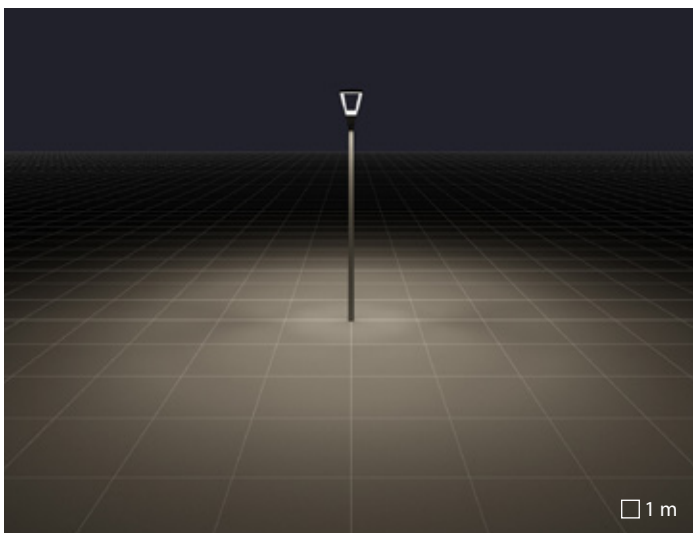

C/EW óptica circular extra difusora



Las versiones NEMA están equipadas con NEMA SOCKET conectado al driver regulable DALI y con tapa de protección hermética que permite el funcionamiento de la luminaria en encendido-apagado. Son versiones, de hecho, preparadas para montar soluciones SMART compatibles.



Difusor vidrio plano extraclaro templado



Conexión eléctrica mediante conector rápido de enchufe-clavija externo IP66 que permite la conexión a la red sin abrir el cuerpo iluminante



Fijación al poste de aluminio fundido a presión pintado idóneo para poste Ø 60 / 76 mm



Equipado con dispositivo adicional de protección contra las sobretensiones de red hasta 10 kV (SPD)



Cumple con la norma UNI 10819 y las leyes regionales en materia de contaminación lumínica

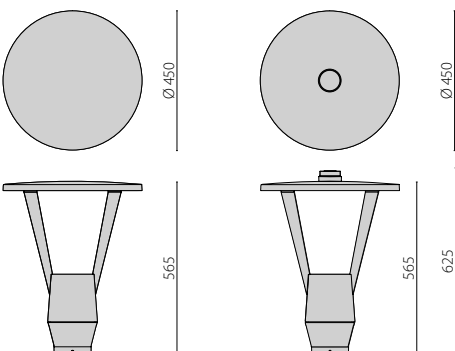



Jumeirah Lakes Towers | Dubai | EAU

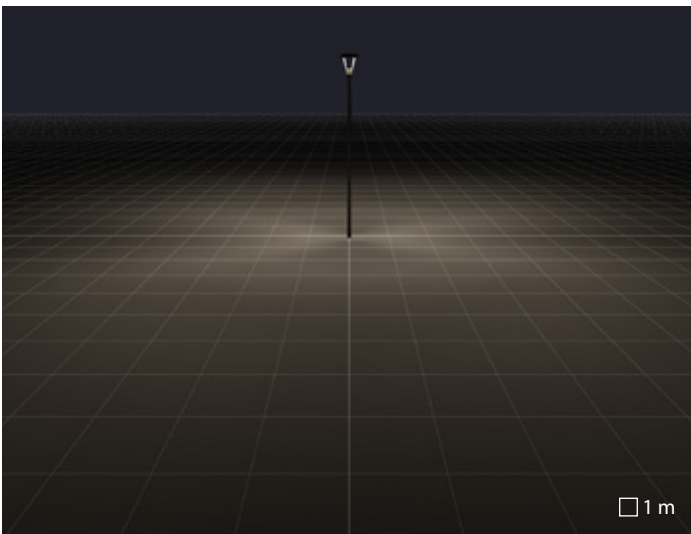

C/EW óptica circular extra difusora

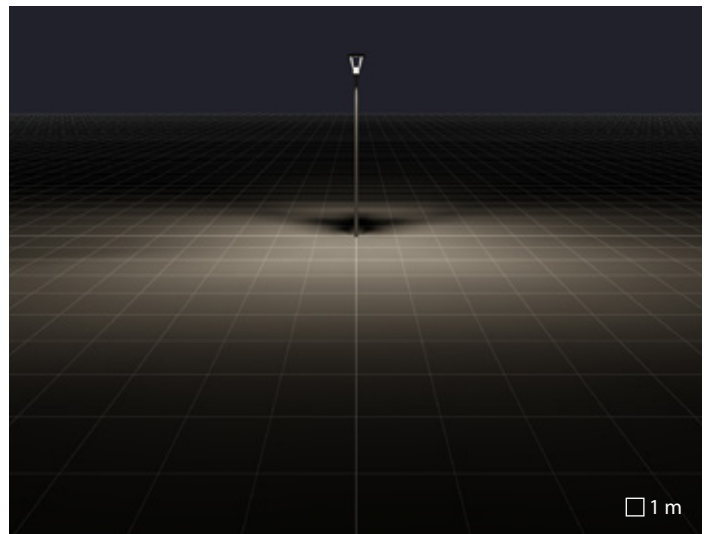

SR/075 óptica vial



LA LUZ PROTEGIDA



En la iluminación profesional, urbana y vial, los rayos y las sobretensiones son peligros significativos para las luminarias LED. Existe el riesgo de daños y de elevados costes de reparación, que prolongan el tiempo de amortización. En este sector la sustitución conlleva, además de los costes del hardware, también los costes elevados por el uso de plataformas elevadoras y personal cualificado. Un dispositivo de protección adecuado anterior a los drivers LED electrónicos es una barrera segura contra las sobretensiones. Los dispositivos de protección contra las sobretensiones anterior del driver reducen los impulsos y protegen la luminaria. Se pueden

obtener enormes ahorros en los costes, no obstante el aumento del precio de abastecimiento. Por este motivo PERFORMANCE IN LIGHTING ofrece una amplia gama de luminarias con soluciones de sistema de seguridad SPD (Surge Protection Device) hasta un pico de 10kV. Se recomienda equipar a la instalación con dispositivos de protección centralizados adicionales para evitar peligrosas sobretensiones.

SPILLO

design Alessandro Pedretti

Luz a medida

SPILLO se sitúa a la vanguardia en la técnica y la estética de las luminarias de nueva generación, transmitiendo un mensaje de calidad y "confort" del ambiente urbano, ya sea de naturaleza histórica o contemporánea, para zonas verdes de paso de vehículos.

SPILLO MINI y SPILLO son alternativas innovadoras para valorizar aún más el patrimonio territorial en parques públicos y privados, carriles para bicicletas y peatones, jardines, senderos y centros comerciales de municipios, pueblos y ciudades.

Ofreciendo diferentes distribuciones luminosas, SPILLO no es solamente una luminaria de notable connotación estética, sino también una solución inteligente. Con los bolardos a juego SPILLO MINI, la serie SPILLO constituye el nuevo estándar para la iluminación urbana.

Conforme a los requisitos internacionales en materia de contaminación luminosa, esta serie de productos es la elección perfecta para proyectos residenciales, urbanos y comerciales.

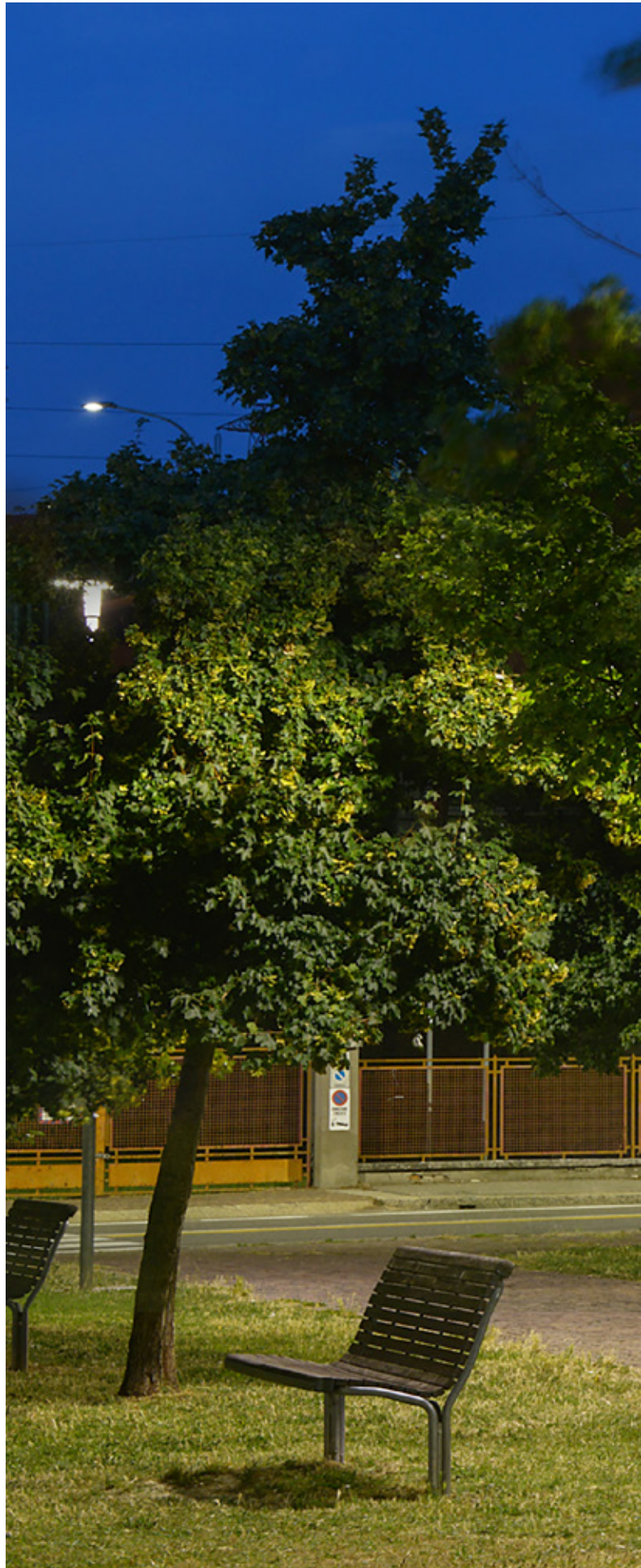



Navile public park | Bologna | Italy

SPILLO

design Alessandro Pedretti

Serie coordinada de luminarias para iluminación de áreas urbanas (SPILLO) y bolardos (SPILLO MINI) constituidas por:

Características mecánicas

- Cuerpo de aluminio fundido a presión, pintado ISO 9227
- Junta de silicona anti-envejecimiento
- Tornillería externa de acero inoxidable

Características eléctricas

- Suministrado con alimentador 220/240 V 50/60 Hz
- Versión regulable a 1-10 V
- Sistema "SECURE LIGHT DISTRIBUTION" que garantiza la uniformidad de la distribución luminosa incluso en caso de ineficacia de algún LED
- Cada LED está acoplado con un dispositivo electrónico de seguridad (NUD) capaz de desviarlo en caso de avería
- Posibilidad de sustituir las placas LED para mantener la actualización tecnológica de la fuente luminosa a lo largo de los años (contactar con la empresa).

Instalación

- Adecuado para cabeza-poste Ø 60 / 76 mm o en la poste SPILLO Ø 90 mm
- Sujetacable con resistencia a la rotura M25x1,5 para cables Ø 9 - Ø 14 mm
- Luminaria pre-cableada con 1mt. De cable H07RN-F
- Conexión eléctrica externa mediante conector estanco de enchufe QUICK, completo de cable

Normas / Directivas

- CE
- EAC
- RCM
- ENEC
- De conformidad con los CAM aparatos para iluminación pública
- Made in Italy

Garantía

- Garantía de 5 años. Términos de garantía completos en www.performanceinlighting.com



SPILLO



SPILLO MINI

SPILLO MINI POST

SPILLO

CARACTERÍSTICAS MECÁNICAS		SPILLO MINI	SPILLO MINI POST	SPILLO
IP		IP65	IP65	IP65
IK		IK10 20J xx9	IK10 20J xx9	IK10 20J xx9
Dimensiones (mm)		H 187 x Ø 360	H 1187 x Ø 360	H 187 x Ø 587
Superficie embalaje	EPA - front	0,0047 m ²	0,081 m ²	0,0062 m ²
	EPA - side	0,101 m ²	0,101 m ²	0,264 m ²
	EPA - top	-	-	-
Peso		Max 3,21 kg	Max 5,11 kg	Max 7,59 kg
Color		●	●	●
INSTALACIÓN				
Pre-cableado		✓	✓	✓
Quick		✓	✓	✓
Instalable en línea continua		-	-	-
LED				
Flujo lumen nominal	4000 K	1500 lm ÷ 2240 lm	1450 lm ÷ 2240 lm	3485 lm ÷ 6970 lm
Flujo lumen real	4000 K	867 lm ÷ 1237 lm	867 lm ÷ 1237 lm	1767 lm ÷ 3998 lm
CCT - Correlated Color Temperature		4000 K (3000 K on request)	4000 K (3000 K on request)	4000 K (3000 K on request)
CRI / SDCM (macadam step)		70/3	70/3	70/3
Lifetime		L80B10@60000h	L80B10@60000h	L80B10@60000h
ULR<1		✓	✓	✓
CIEn°3>95		✓	✓	✓
ÓPTICAS				
C/EW óptica circular extra difusora		C/EW	C/EW	C/EW
CP óptica paso de peatones y bicis		-	-	CP
CARACTERÍSTICAS ELÉCTRICAS				
Potencia		11 W - 16 W	11 W - 16 W	24 W - 44 W
Clase		II	II	II
EEl		-	-	-
Ta MAX° luminaire		45°	45°	35° ÷ 25°
Ta MIN° luminaire		-25°	-25°	-25°
Regulación 1-10V		✓	✓	✓
Regulación DALI		-	-	-
COSφ ≥ 0,9		-	-	-
SPD (10kV)		(on request)	(on request)	(on request)
SISTEMAS DE CONTROL				
Reducción de potencia automática		-	-	✓
Reducción de potencia mando hilo piloto		(on request)	(on request)	(on request)
Salida de luz constante		-	-	-

● AN-96 / Antracita metalizado / Rugoso



FINSTRAL | Gochsheim | Germany

SPILLO MINI / SPILLO

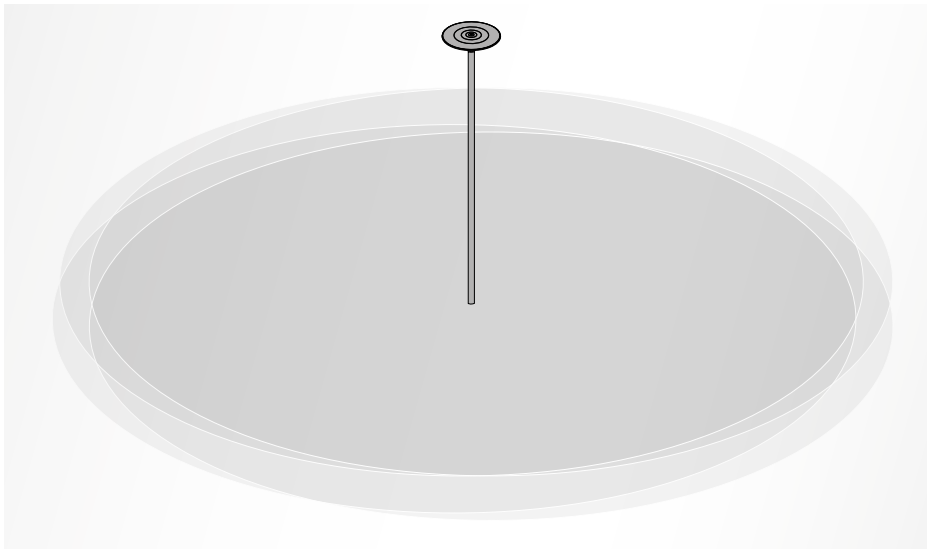

Sistema "SECURE LIGHT DISTRIBUTION" que garantiza la uniformidad de la distribución luminosa incluso en caso de ineficacia de algún LED

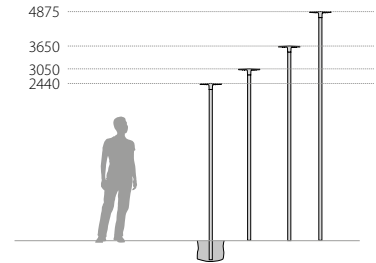

Cada LED está acoplado con un dispositivo electrónico de seguridad (NUD) capaz de desviarlo en caso de avería



Prueba del futuro. Posibilidad de sustituir las placas LED para mantener la actualización tecnológica de la fuente luminosa a lo largo de los años (contactar con la empresa)



Luminaria pre-cableada con 1mt. De cable H07RN-F



Adecuado para cabeza-poste Ø 60 / 76 mm o en el poste SPILLO Ø 90 mm



Equipado con dispositivo adicional de protección contra las sobretensiones de red hasta 10 kV (DM)



Conexión eléctrica externa mediante conector estanco de enchufe QUICK, completo de cable

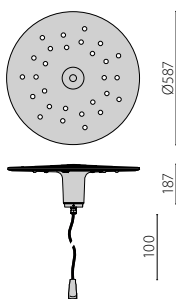
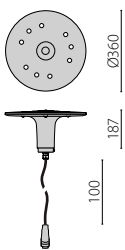

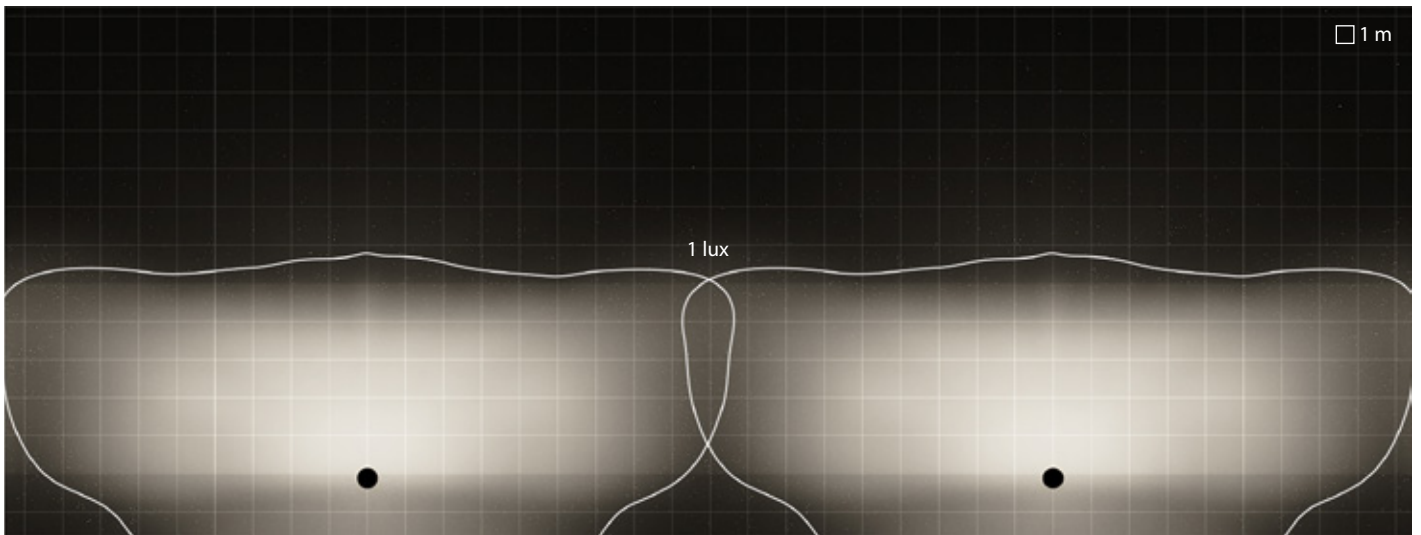

SPILLO | CP | lineal

Interdistancia entre Luminarias = 18m
 Alcance = 5m
 Altura de montaje = 3m

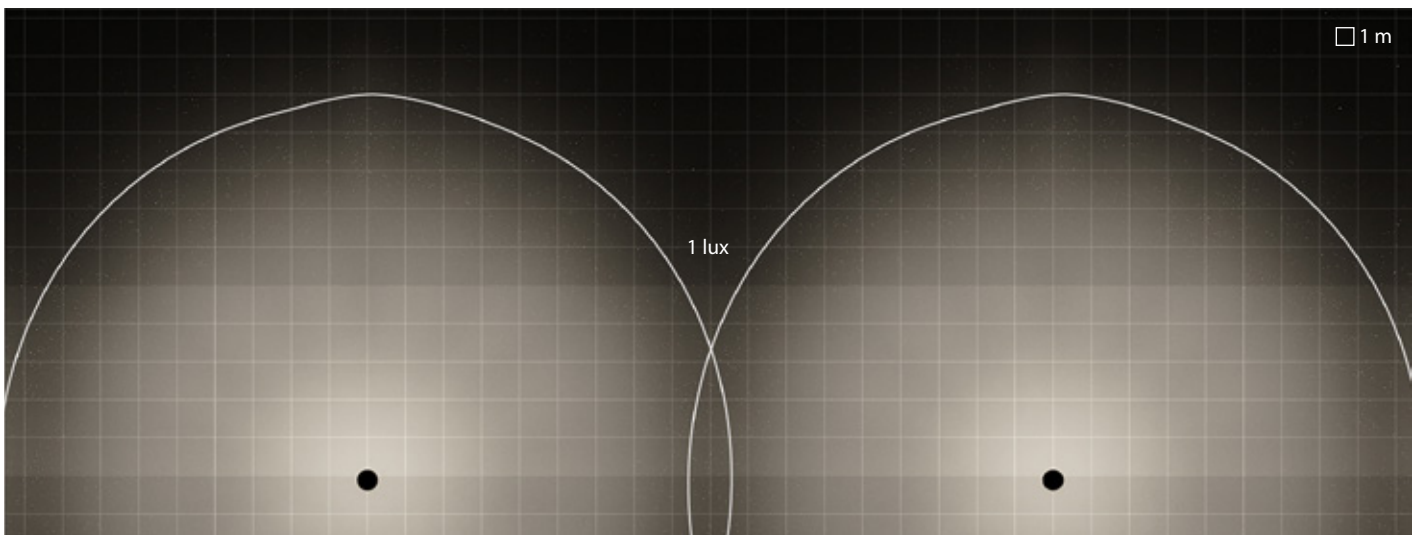

SPILLO | C/EW | lineal

Interdistancia entre Luminarias = 18m
 Alcance = 5m
 Altura de montaje = 3m

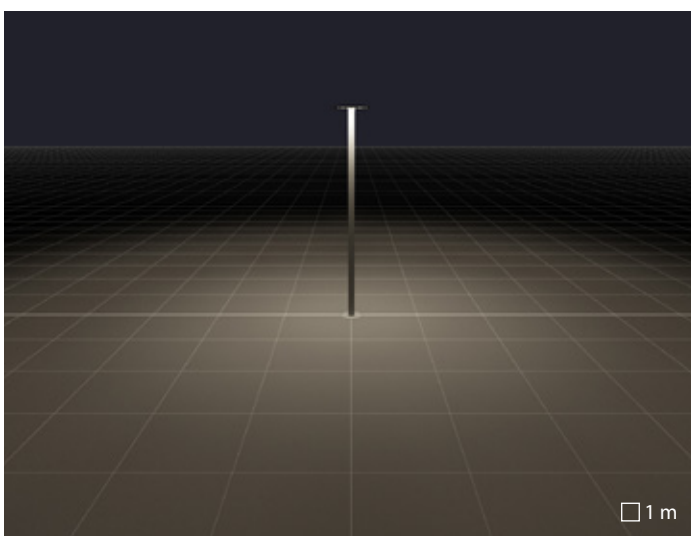

C/EW óptica circular extra difusora

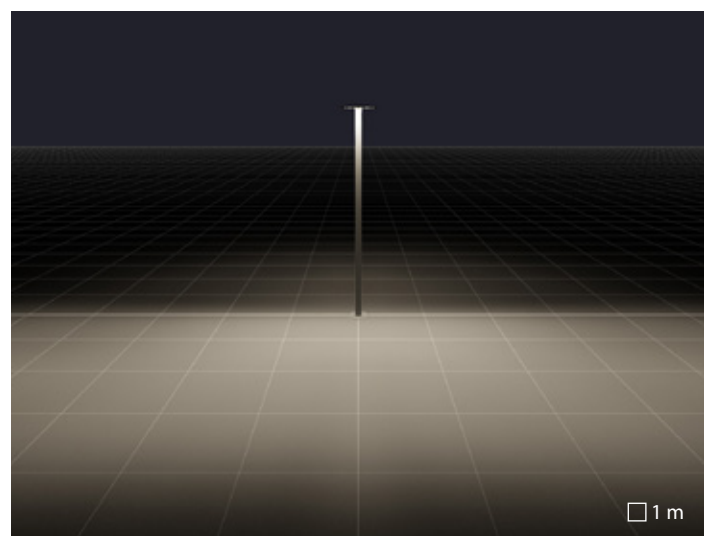

CP óptica paso de peatones y bicis





Mitsui outlet park | Taichung | Taiwan

SPILO MINI POST

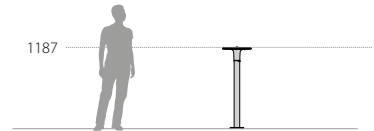
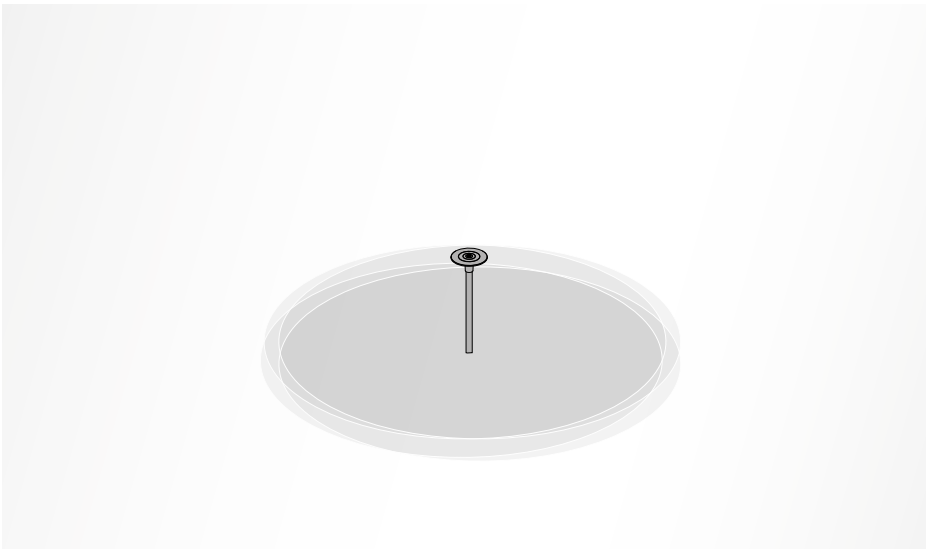

Sistema "SECURE LIGHT DISTRIBUTION" que garantiza la uniformidad de la distribución luminosa incluso en caso de ineficacia de algún LED



Cada LED está acoplado con un dispositivo electrónico de seguridad (NUD) capaz de desviarlo en caso de avería



Prueba del futuro. Posibilidad de sustituir las placas LED para mantener la actualización tecnológica de la fuente luminosa a lo largo de los años (contactar con la empresa)



Conexión eléctrica externa mediante conector estanco de enchufe QUICK, completo de cable

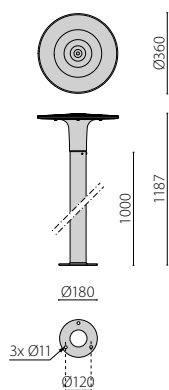

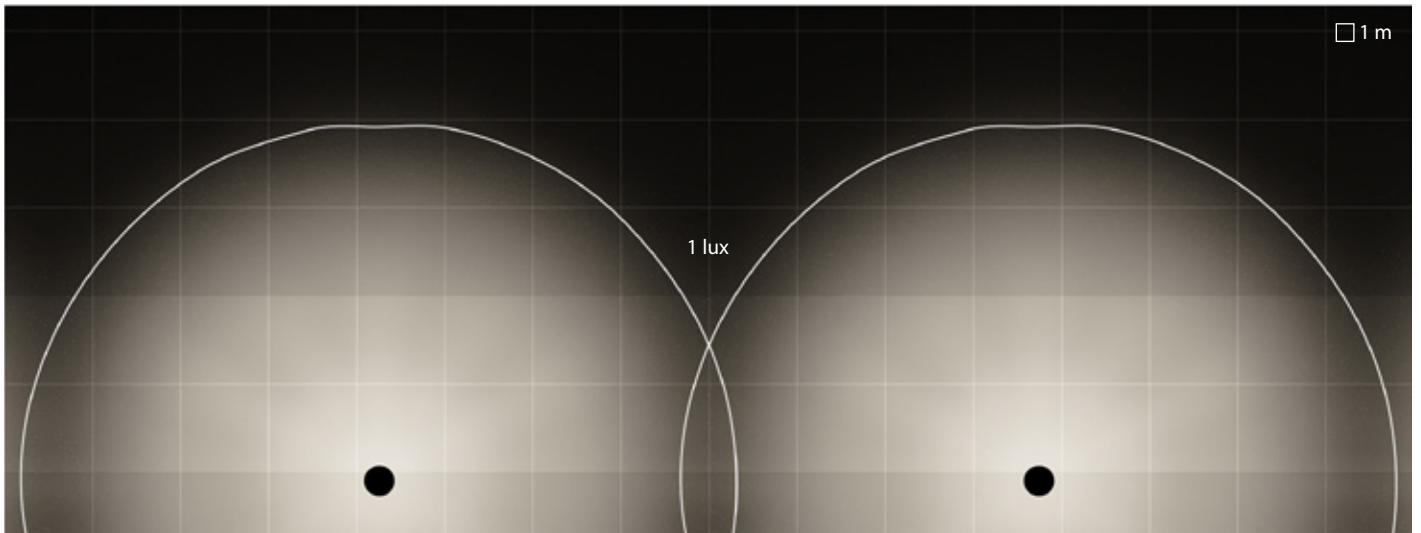

SPILLO MINI | C/EW | lineal

Interdistancia entre Luminarias = 7.5m
 Alcance = 2m
 Altura de montaje = 0m

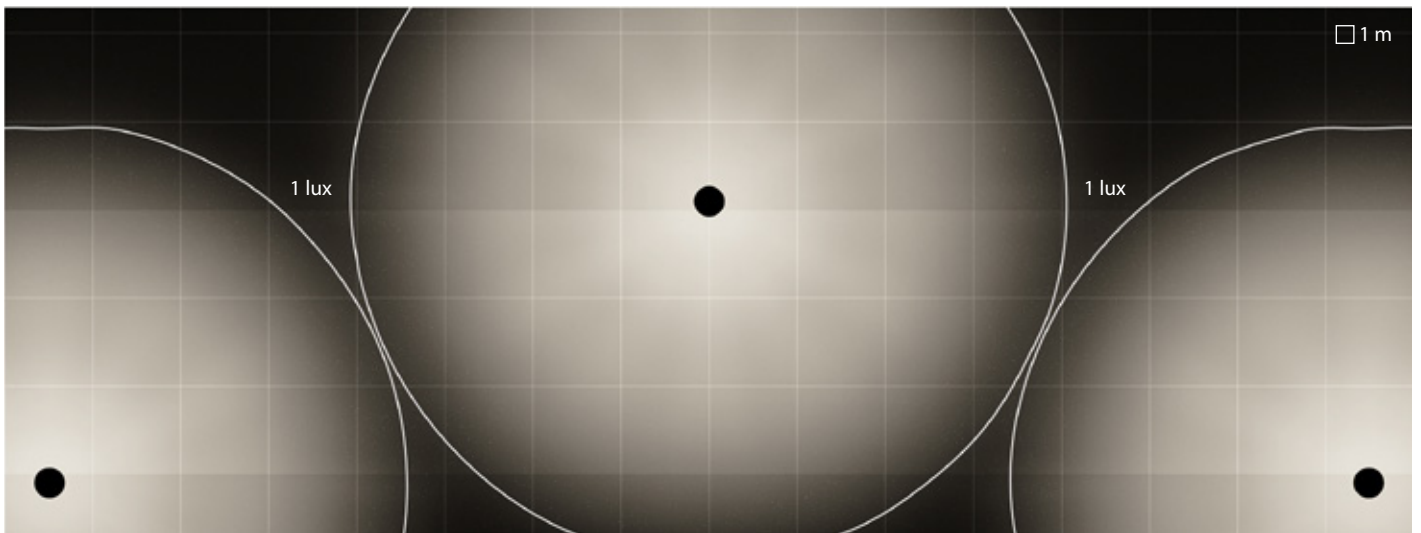

SPILLO MINI | C/EW | qunconce

Interdistancia entre Luminarias = 7.5m
 Alcance = 3m
 Altura de montaje = 0m

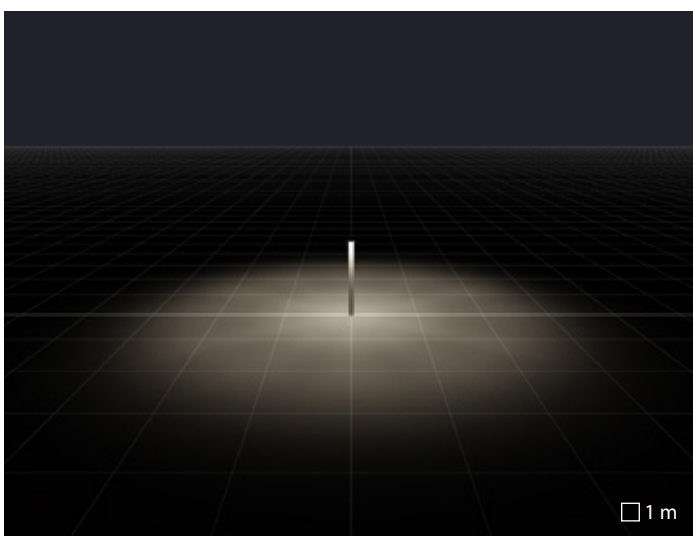

C/EW óptica circular extra difusora

AMON

Fabricado para durar

AMON, rey de los dioses en el antiguo panteón egipcio, significa también “de forma misteriosa”: este ha sido el punto de partida proyectivo para el desarrollo de esta particular, elegante y exclusiva serie caracterizada por la peculiar forma oval.

Esta serie ofrece al diseñador soluciones luminotécnicas versátiles y al mismo tiempo garantiza costes reducidos de instalación y mantenimiento. AMON es la solución ideal para la iluminación de la ciudad del mañana, gracias a diferentes tipos de distribución luminosa y tipología de instalación.

Sin contaminación lumínica, con soluciones anti deslumbramiento y variantes de luz soft con difusor de policarbonato estabilizado UV, AMON es una opción versátil prácticamente para cualquier proyecto.





New building electrical wholesaler Robri | Wekerom | Netherlands

AMON

Serie coordinada de columnas luminosas (AMON MAXI), bolardos (AMON MINI) y wall pack (AMON WALL) constituidas por:

Características mecánicas

- Cuerpo de aluminio extruido pintado ISO 9227
- Proceso de pintura en 13 pasos diferentes con polvos de poliéster de alta resistencia contra rayos UV y agentes atmosféricos garantizado ISO9227 contra el spray de sal 1000 horas
- Junta de silicona anti-envejecimiento
- Difusor vidrio plano extraclaro templado, serigrafiado internamente
- Tornillería externa de acero inoxidable
- Ménsula para instalación en pared (WALL) más sencillo, en aluminio fundido a presión pintado

Características eléctricas

- Luminaria equipada con alimentador

Instalación

- El mantenimiento y la instalación se ven facilitados gracias a la ménsula de fijación al muro, que permite preparar todas las conexiones eléctricas a tierra y fijar el cuerpo del aparato sin necesidad de usar herramientas (versiones de pared).
- Para la instalación está disponible como accesorio una contrabrida de acero inoxidable para el anclaje en el cemento

Versiones

- Disponibles versiones con balasto regulable DALI. Consultar fábrica
- Consulte a la fábrica para otras temperaturas de color e índice de reproducción cromática

Normas / Directivas

- CE
- EAC
- RCM
- Made in Italy

Garantía

- Garantía de 5 años. Términos de garantía completos en www.performanceinlighting.com





		AMON WALL	AMON MINI	AMON MAXI
CARACTERÍSTICAS MECÁNICAS				
IP		IP65	IP65	IP65
IK		IK08 5J xx5	IK07 2J xx5 IK09 10J xx7	IK07 2J xx5 IK08 5J xx5
Dimensiones (mm)		L 238 x H 270 x D 173	L 238 x H 1200 x D 97	L 238 x H 3933 x D 97
Superficie embalaje	EPA - front	0,065 m ²	0,29 m ²	0,96 m ²
	EPA - side	0,026 m ²	0,117 m ²	0,38 m ²
	EPA - top	0,023 m ²	0,023 m ²	0,023 m ²
Peso		Max 6 kg	Max 22 kg	Max 36 kg
Color		●	●	●
INSTALACIÓN				
Pre-cableado		-	-	-
Quick		-	-	-
Instalable en línea continua		-	✓	✓
LED				
Flujo lumen nominal	4000 K	3120 lm ÷ 6240 lm	5046 lm	3120 lm ÷ 10092 lm
Flujo lumen real	4000 K	1786 lm ÷ 3622 lm	1900 lm ÷ 2024 lm	1514 lm ÷ 4144 lm
CCT - Correlated Color Temperature		4000 K (3000 K on request)	4000 K (3000 K on request)	4000 K (3000 K on request)
CRI / SDCM (macadam step)		80/3	80/3	80/3
Lifetime		L70B10@80000h	L70B10@150000h	L70B10@50000h L70B10@80000h
ULR<1		✓	-	-
CIEn°3>95		✓	-	-
ÓPTICAS				
A15/M óptica asimétrica media		A15/M	-	-
A17/M óptica asimétrica media		-	-	A17/M
A30/M óptica asimétrica media		A30/M	-	A30/M
S/EW óptica simétrica extra difusora		-	S/EW	S/EW
S/W óptica simétrica difusora		-	S/W	S/W
CARACTERÍSTICAS ELÉCTRICAS				
Potencia		28 W - 37 W - 56 W	41 W	29 W - 42 W - 81 W - 85 W
Clase		I	I	I
EEl		-	-	-
Ta MAX° luminaire		30°C	30°C	25°C
Ta MIN° luminaire		-20°C	-20°C	-20°C
Regulación 1-10V		✓	✓	✓
Regulación DALI		-	-	-
COSφ ≥ 0,9		✓	✓	✓
SPD (10kV)		-	✓	✓
SISTEMAS DE CONTROL				
Reducción de potencia automática		-	-	-
Reducción de potencia mando hilo piloto		-	-	-
Salida de luz constante		-	-	-

● AN-96 / Antracita metalizado / Rugoso



New building electrical wholesaler Robri | Wekerom | Netherlands

AMON WALL

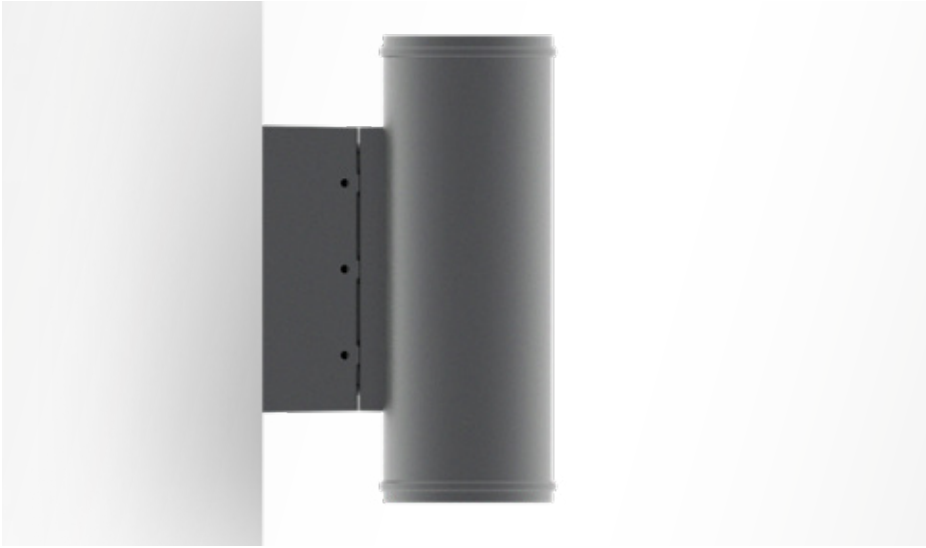

El mantenimiento y la instalación se ven facilitados gracias a la ménsula de fijación al muro, que permite preparar todas las conexiones eléctricas a tierra y fijar el cuerpo de la luminaria sin necesidad de usar herramientas (versiones de pared).



Difusor en vidrio plano extraclaro templado y satinado internamente

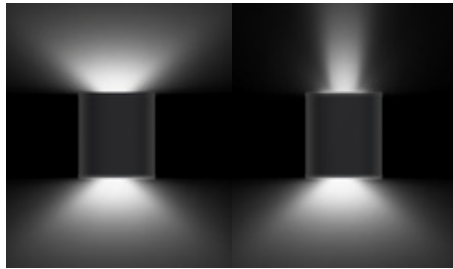

Las versiones B, de doble emisión, utilizan dos igniciones separadas para la emisión hacia arriba y hacia abajo (DA)

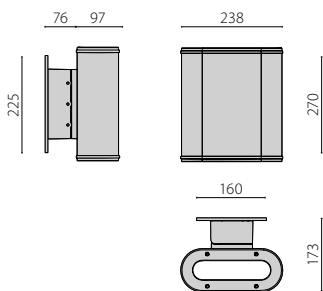

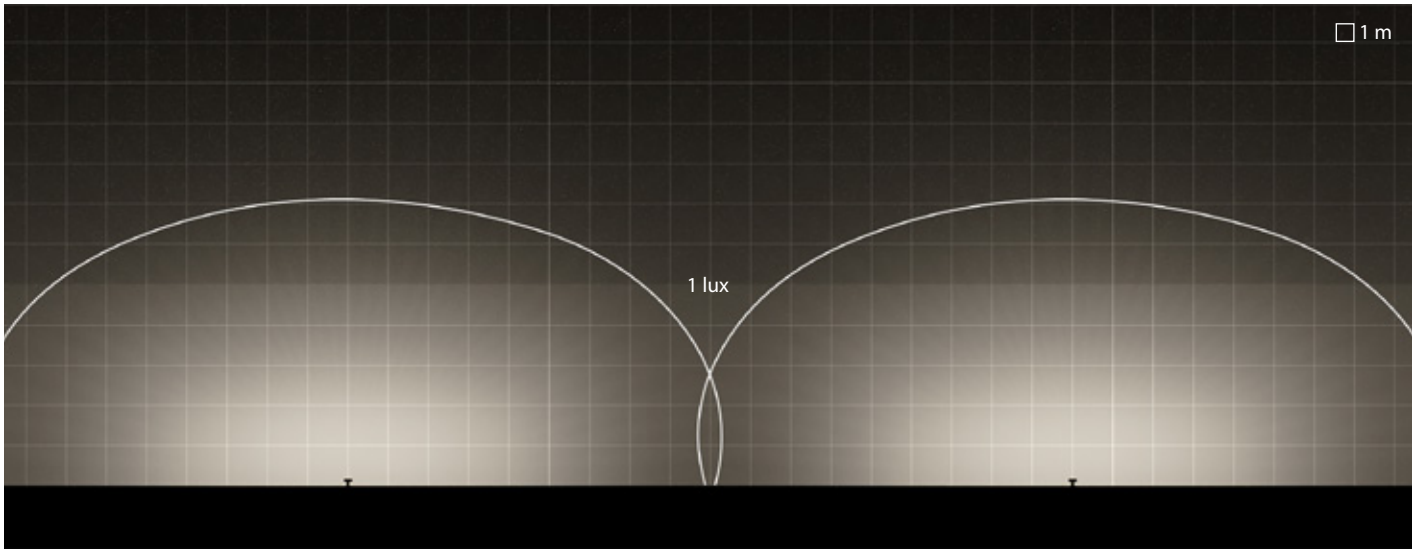

AMON WALL | A15/M | lineal

Interdistancia entre Luminarias = 18m
 Alcance = 5m
 Altura de montaje = 4m

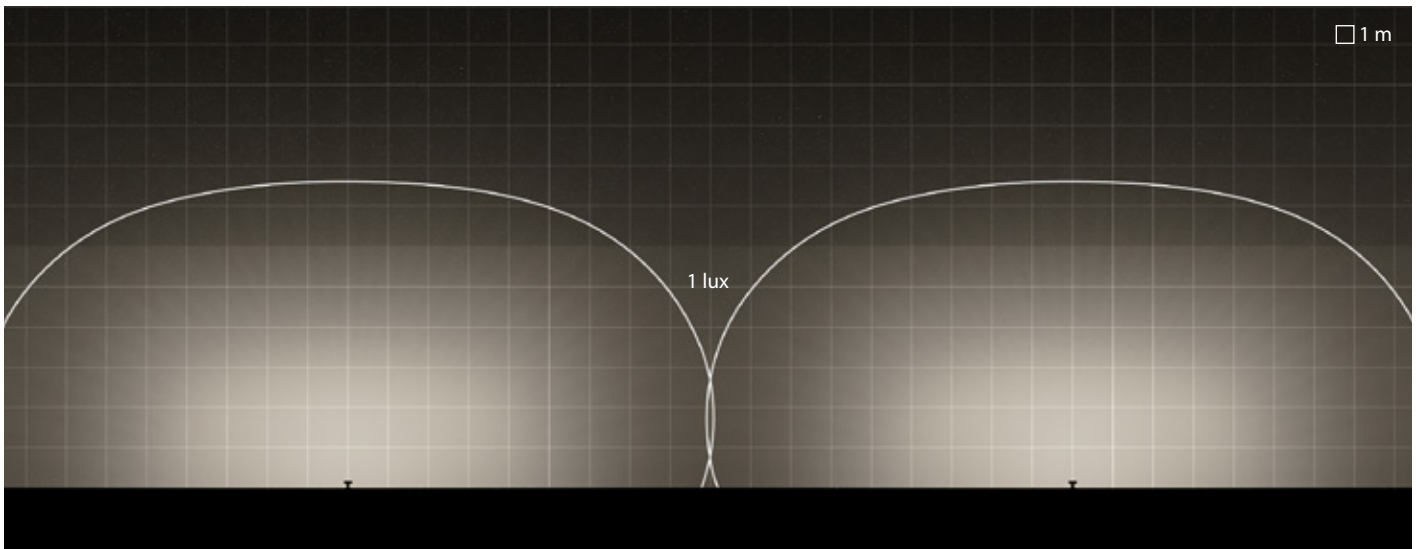

AMON WALL | A30/M | lineal

Interdistancia entre Luminarias = 18m
 Alcance = 6m
 Altura de montaje = 4m

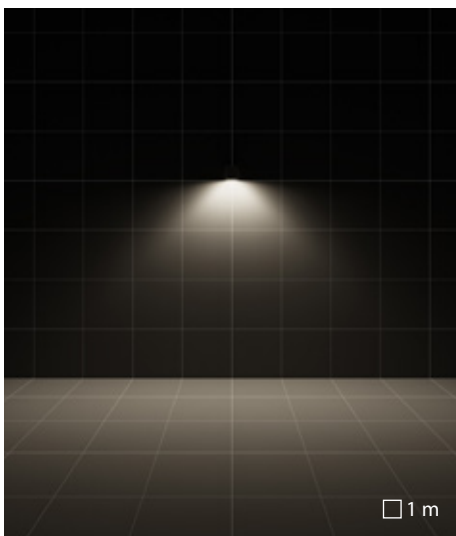

A15/M óptica asimétrica media

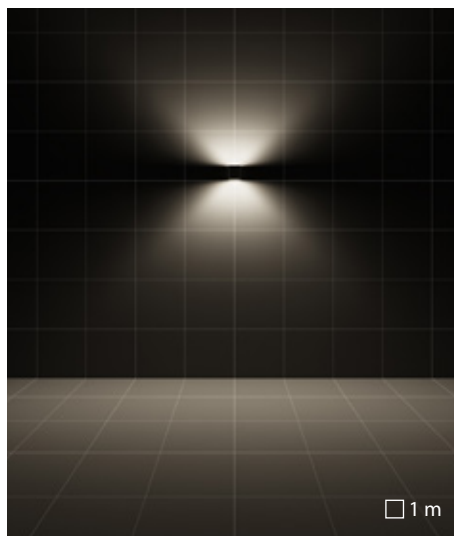

A15/M óptica asimétrica media

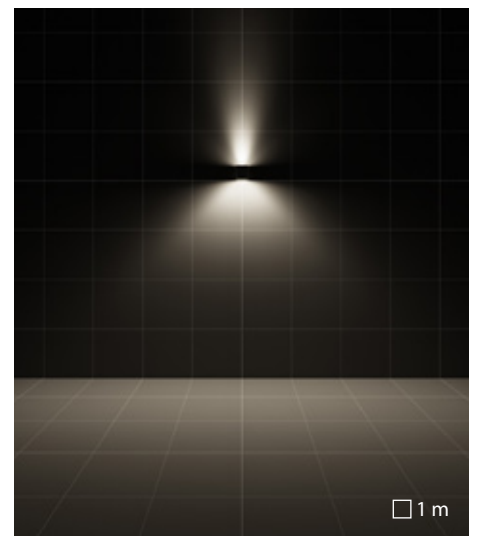

A15/M óptica asimétrica media + S/I óptica simétrica intensiva

AMON MINI

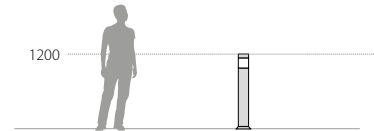

Las versiones SOFT tienen un difusor en policarbonato estabilizado UV con acabado satinado



Difusor en vidrio plano extraclaro templado y satinado internamente



Equipado con dispositivo adicional de protección contra las sobretensiones de red hasta 10 kV (DM)



Cubrebrida estético para la base de fijación, en aluminio fundido a presión pintado, disponible como accesorio



Para la instalación está disponible como accesorio una contrabrida de acero inoxidable para el anclaje en el cemento

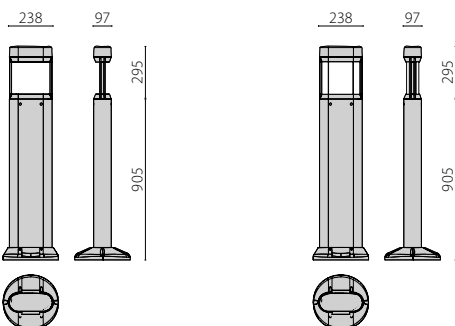

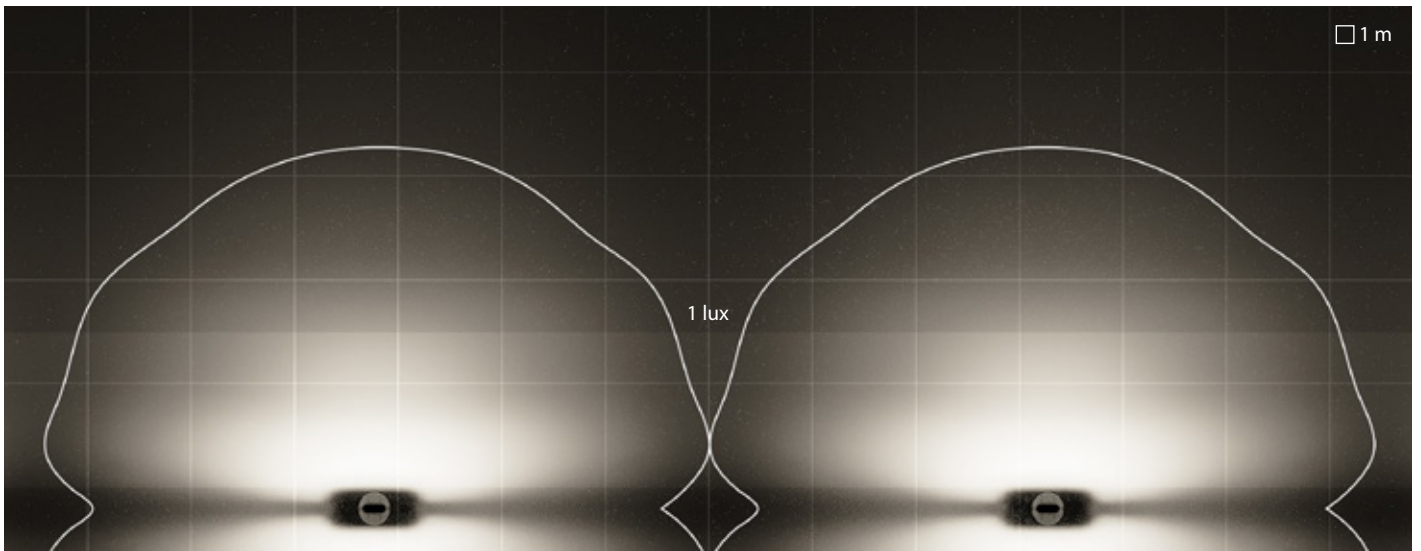

AMON MINI | S/W | lineal

Interdistancia entre Luminarias = 6.5m
 Alcance = 1.5m
 Altura de montaje = 0m

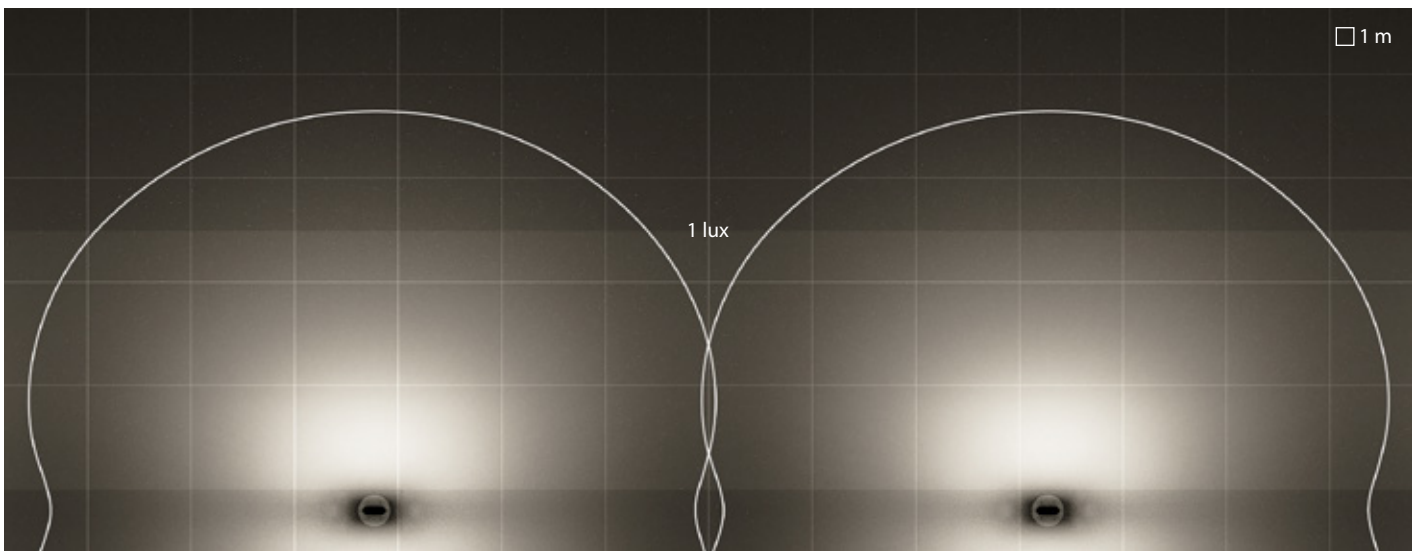

AMON MINI | SOFT S/EW | lineal

Interdistancia entre Luminarias = 6.5m
 Alcance = 2.5m
 Altura de montaje = 0m

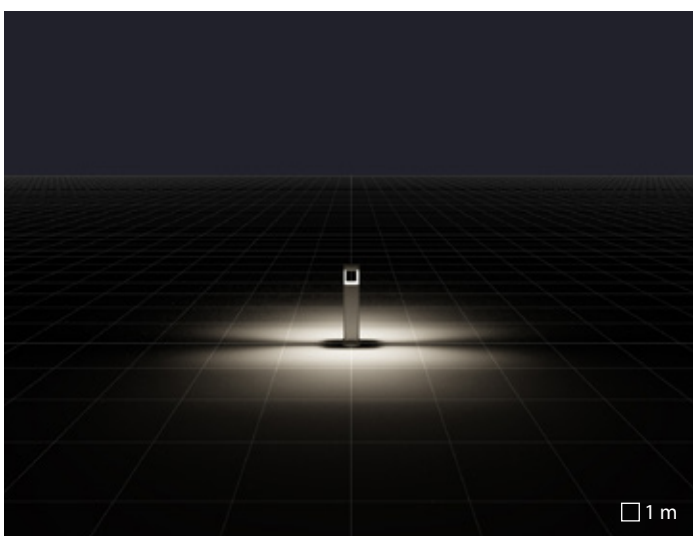

S/W óptica simétrica difusora

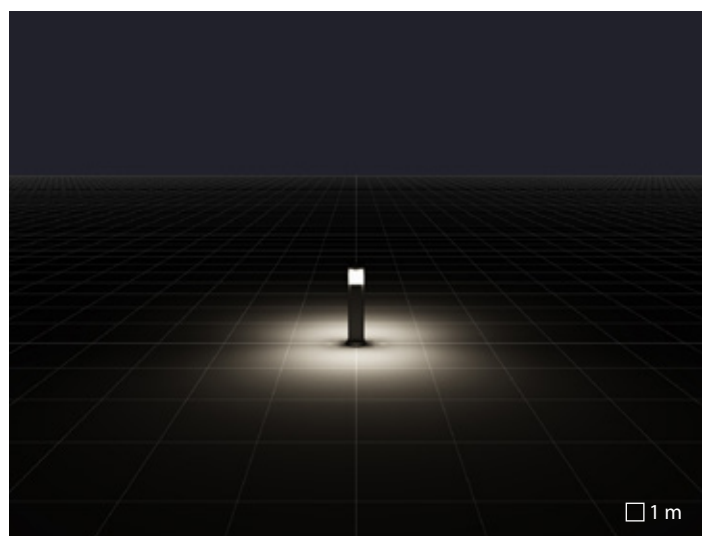

S/EW óptica simétrica extra difusora

AMON MAXI



Las versiones SOFT tienen un difusor en policarbonato estabilizado UV opal

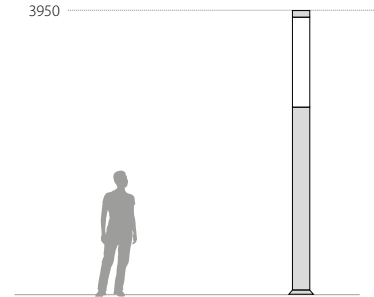

Difusor en vidrio plano extraclaro templado y satinado internamente



Equipado con dispositivo adicional de protección contra las sobretensiones de red hasta 10 kV (DM)



Cubrebrida estético para la base de fijación, en aluminio fundido a presión pintado, disponible como accesorio



Para la instalación está disponible como accesorio una contrabrida de acero inoxidable para el anclaje en el cemento



Portillo en aluminio fundido a presión pintado

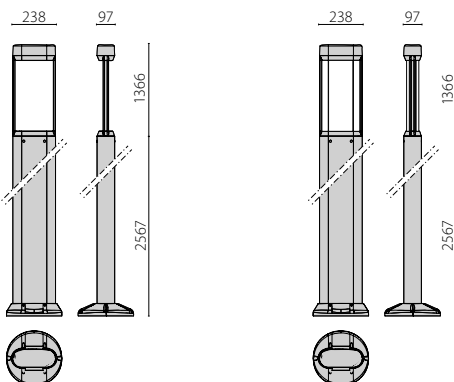

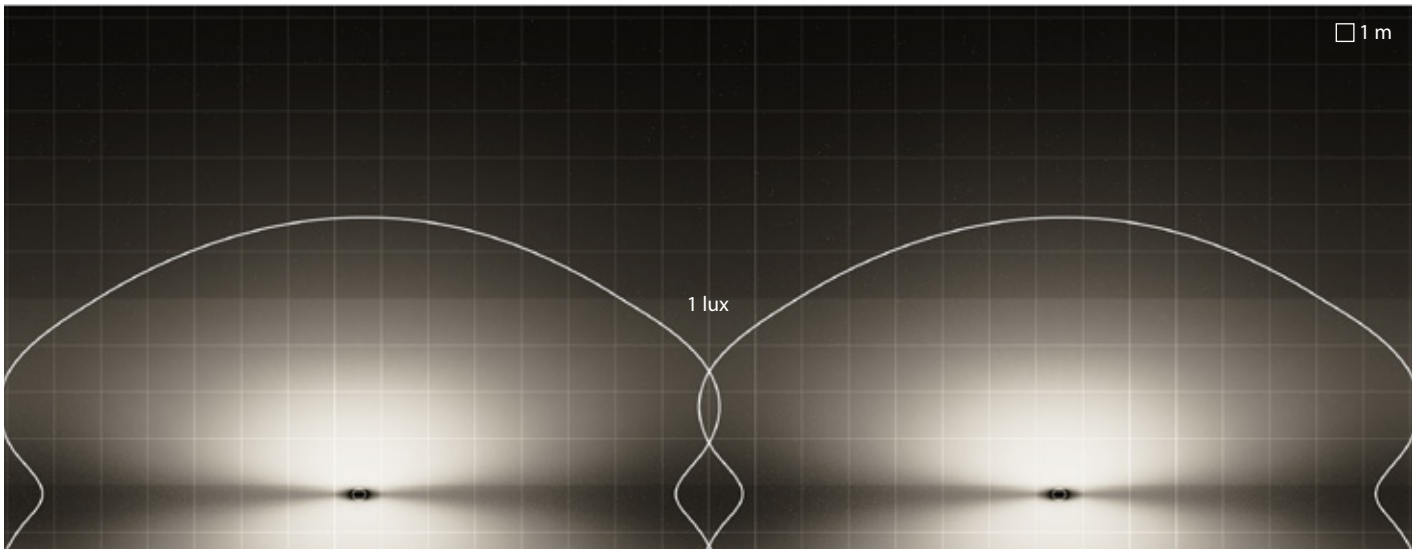

AMON MAXI | S/W | lineal

Interdistancia entre Luminarias = 15m
 Alcance = 4m
 Altura de montaje = 0m

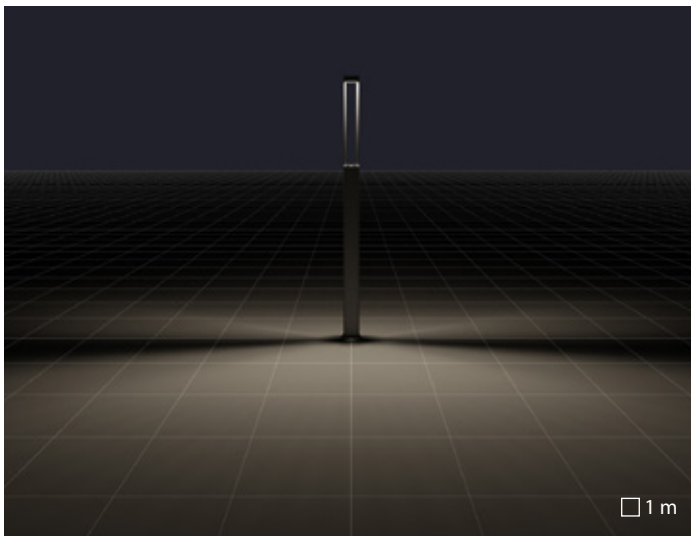

A17/M óptica asimétrica media

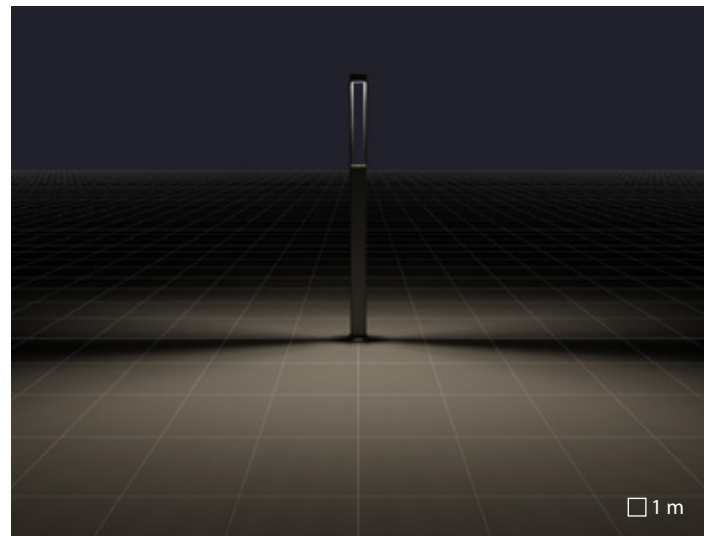

A30/M óptica asimétrica media

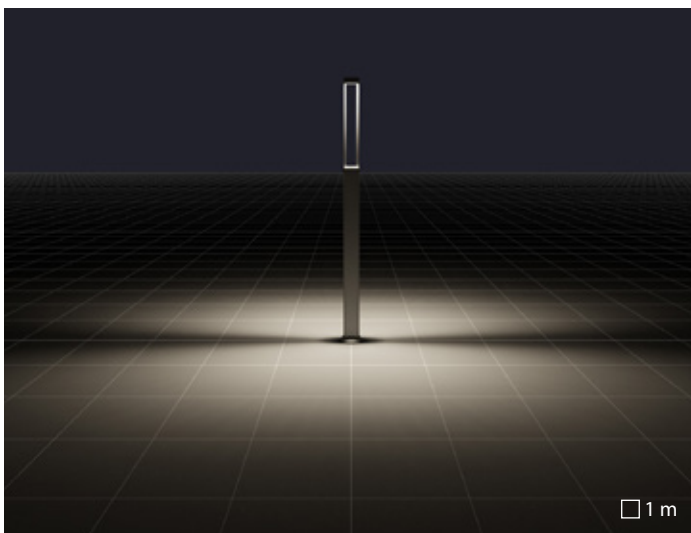

S/W óptica simétrica difusora

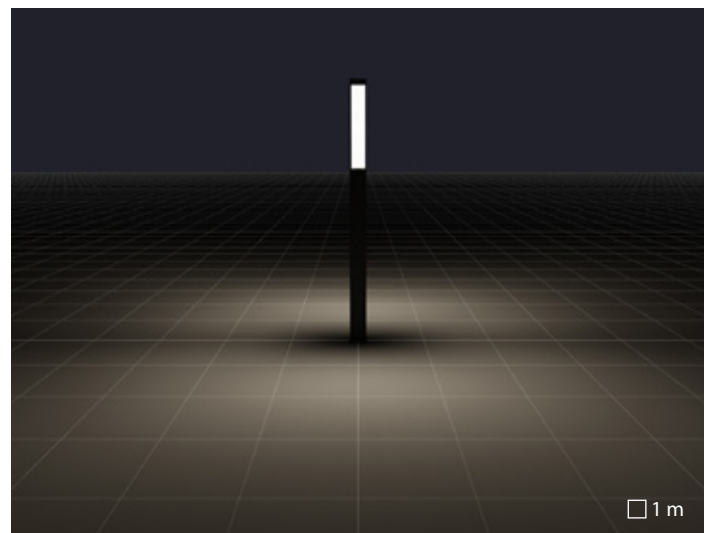

S/EW óptica simétrica extra difusora

SYSTEMPARK

Luz para recorridos de todas las formas y dimensiones

Hemos dado un nuevo enfoque a la serie SYSTEMPARK y la hemos actualizado para obtener prestaciones aun mejores.

Soportes deslizantes de diseño característico permiten la instalación de las luminarias utilizando varias combinaciones de alturas, inclinaciones y distribuciones luminosas.

Gracias a un sistema especial de unión, el sistema permite distintas combinaciones de luminarias para instalar en pilares que varían en altura, incluida una combinación de dos distintos tipos de luminarias en el mismo poste.

La extrema variedad de accesorios de esta serie ofrece una gran gama de soluciones de iluminación para áreas peatonales, calles de ciudad, aparcamientos y áreas urbanas.

Estética y funcionalidad, ahorro económico y optimización de los recursos son características que permiten una iluminación sostenible, haciendo los espacios más agradables y habitables sin derroches ni contaminación luminosa.





"Città di Lombardia" square | Milan | Italy

SYSTEMPARK

Serie de luminarias para iluminación de áreas urbanas constituidas por:

Características mecánicas

- Cuerpo en perfil de aluminio extruido o fundición de aluminio, pintados con polvos
- Proceso de pintura en 13 pasos diferentes con polvos de poliéster de alta resistencia contra rayos UV y agentes atmosféricos garantizado ISO9227 contra el spray de sal 1000 horas
- Bloque óptico provisto de lentes en tecnopolímero con elevada transmisibilidad de la luz
- Junta de silicona anti-envejecimiento
- Difusor de vidrio plano extra-claro de seguridad templado
- Tornillería externa de acero inoxidable

Características eléctricas

- Equipado con dispositivo adicional de protección contra las sobretensiones de red hasta 10 kV (SPD)

Instalación

- Para permitir el uso de los proyectores en las varias modalidades de instalación, pared y poste, está disponible una amplia gama de accesorios
- Para las versiones de 210 W la instalación "uplight" está permitida sólo al aire libre.

Versiones

- Consulte a la fábrica para otras temperaturas de color e índice de reproducción cromática

Normas / Directivas

- CE
- EAC
- RCM
- Made in Italy

Garantía

- Garantía de 5 años. Términos de garantía completos en www.performanceinlighting.com
- Diseño registrado ®





SQUARE+ 1

SQUARE+ 2

CARACTERÍSTICAS MECÁNICAS			
IP		IP66	IP66
IK		IK07 2.4J xx5	IK07 2.4J xx5
Dimensiones (mm)		L 267 - H 324 - D 68	L 411 - H 491 - D 95
Superficie embalaje	EPA - front	0,013 m ²	0,030 m ²
	EPA - side	0,019 m ²	0,037 m ²
	EPA - top	0,077 m ²	0,177 m ²
Peso		Max 3,71 kg	Max 8,93 kg
Color		●	●
INSTALACIÓN			
Pre-cableado		✓	✓
Quick		✓	✓
Instalable en línea continua		-	-
LED			
Flujo lumen nominal	3000 K	-	-
	4000 K	4450 lm ÷ 8900 lm	17800 lm ÷ 26700 lm
Flujo lumen real	3000 K	-	-
	4000 K	3672 lm ÷ 7545 lm	15013 lm ÷ 22999 lm
CCT - Correlated Color Temperature		4000 K	4000 K
CRI / SDCM (macadam step)		70/3	70/3
Lifetime		L70B10@55000h	L70B10@55000h
ULR<1		✓	✓
CIEn°3>95		✓	✓
ÓPTICAS			
S/M óptica simétrica media		S/M	S/M
A50/W óptica asimétrica difusora		-	-
A55/W óptica asimétrica difusora		A55/W	A55/W
SR/T1 óptica vial		SR/T1	-
SR/T2 óptica vial		-	SR/T2
SR/T3 óptica vial		-	SR/T3
Z/R óptica paso de peatones derecha		Z/R	-
CARACTERÍSTICAS ELÉCTRICAS			
Potencia		38 W - 73 W	139 W - 210 W
Clase		II	II
EEl		-	-
Ta MAX° luminaire		50°C ÷ 40°C	35°C ÷ 25°C
Ta MIN° luminaire		-40°C	-40°C
Regulación 1-10V		-	-
Regulación DALI		-	-
COSφ ≥ 0,9		✓	✓
SPD (10kV)		✓	✓
SISTEMAS DE CONTROL			
Reducción de potencia automática		✓	✓
Reducción de potencia mando hilo piloto		(on request)	(on request)
Salida de luz constante		(on request)	(on request)

● AN-96 / Antracita metalizado / Rugoso



LINE+ 100

LINE+ 130

LINE+ 160

IP66	IP66	IP66
IK07 3J xx5	IK07 3J xx5	IK07 3J xx5
L 1063 - H 89 - D 90	L 1363 - H 89 - D 90	L 1663 - H 89 - D 90
0,006 m ²	0,006 m ²	0,006 m ²
0,085 m ²	0,116 m ²	0,143 m ²
0,083 m ²	0,114 m ²	0,139 m ²
Max 4,93 kg	Max 5,68 kg	Max 6 kg
●	●	●
-	-	-
-	-	-
-	-	-
4650 lm	6650 lm	8500 lm
4900 lm	7000 lm	8900 lm
2974 lm ÷ 3462 lm	4411 lm ÷ 5300 lm	5141 lm ÷ 5972 lm
3238 lm ÷ 3770 lm	4643 lm ÷ 5579 lm	5462 lm ÷ 6345 lm
3000 K - 4000 K	3000 K - 4000 K	3000 K - 4000 K
70/5	70/5	70/5
L80B10@50000h	L80B10@50000h	L80B10@50000h
✓	✓	✓
✓	✓	✓
-	-	-
A50/W	A50/W	A50/W
-	-	-
-	-	-
SR/T1	SR/T1	SR/T1
SR/T2	SR/T2	SR/T2
-	-	-
34 W	54 W	68 W
II	II	II
-	-	-
40°	35°	30°
-25°	-25°	-25°
-	-	-
-	-	-
✓	✓	✓
✓	✓	✓
-	-	-
-	-	-
-	-	-

SQUARE+ 1

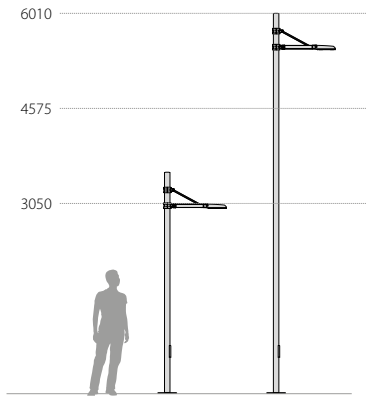

Para permitir el uso de los proyectores en las varias modalidades de instalación, pared y poste, está disponible una amplia gama de accesorios



Conexión eléctrica mediante conector rápido toma-enchufe externo IP66 que permite la conexión a la red sin abrir la luminaria, realizado en tecnopolímero



Equipado con dispositivo adicional de protección contra las sobretensiones de red hasta 10 kV (DM)

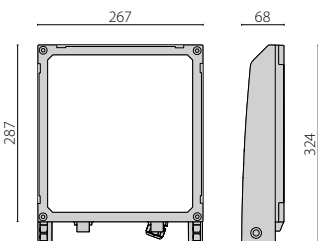

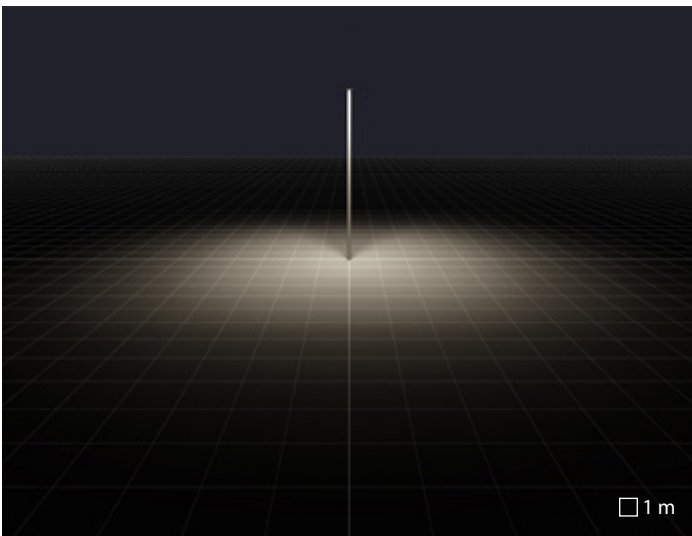

S/M óptica simétrica media

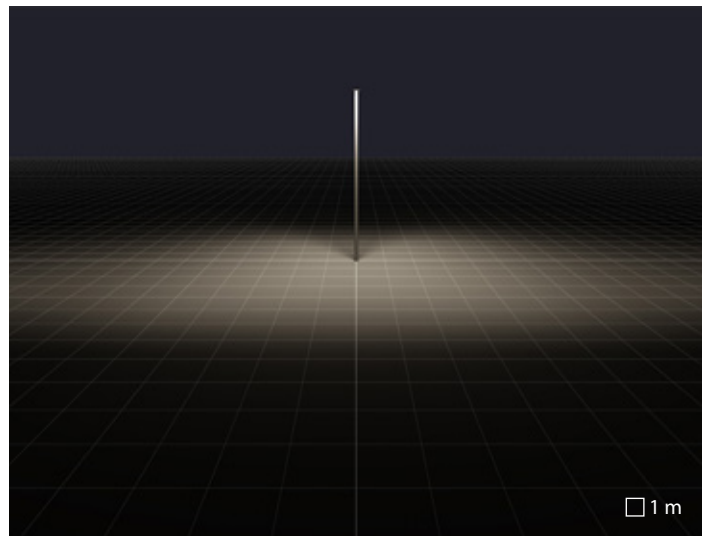

SR/T1 óptica vial

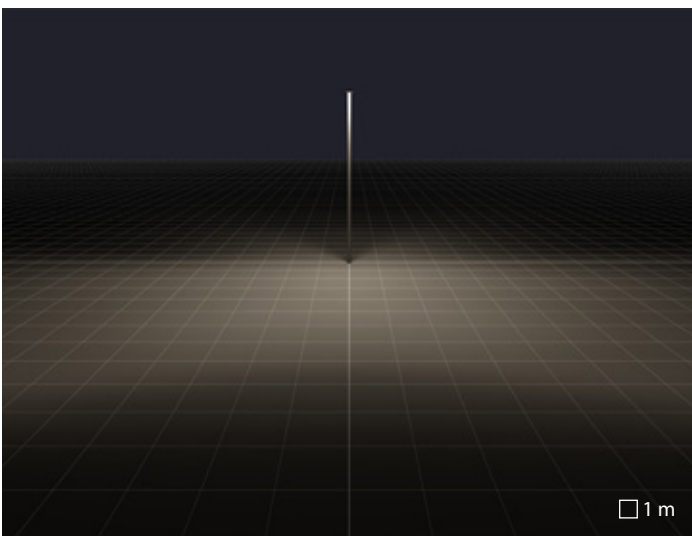

A55/W óptica asimétrica difusora

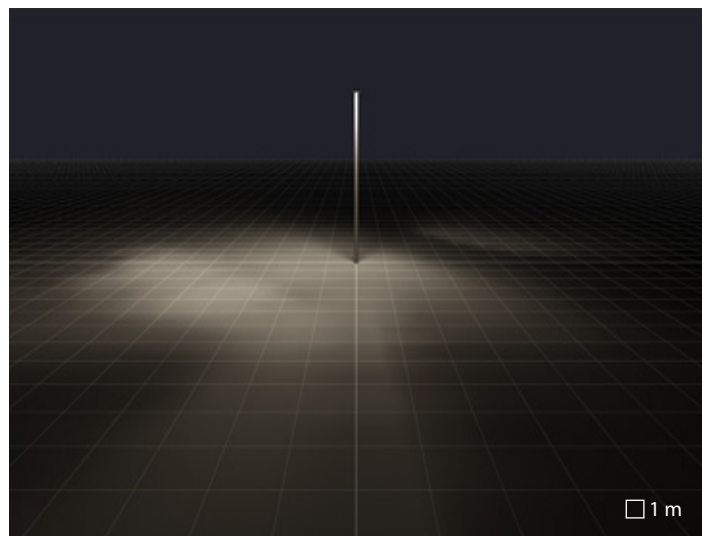

Z/R óptica paso de peatones derecha



"Città di Lombardia" square | Milan | Italy

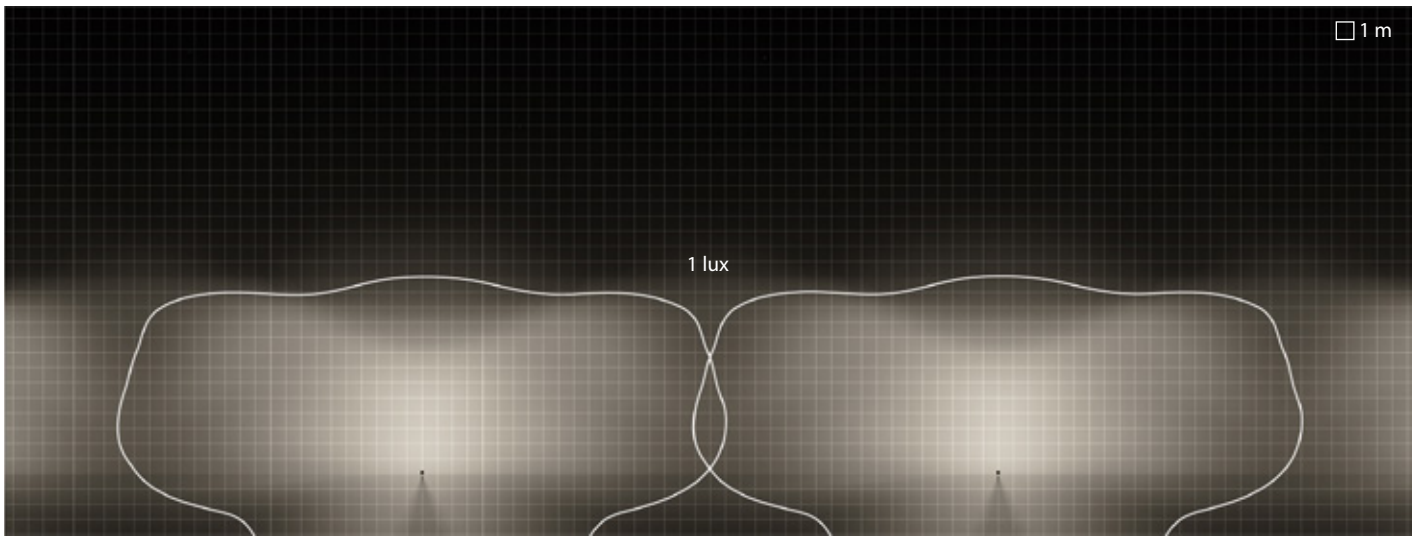

SQUARE+ 1 (73 W) | A55/W | lineal

Interdistancia entre Luminarias = 38m
 Alcance = 13m
 Altura de montaje = 6m

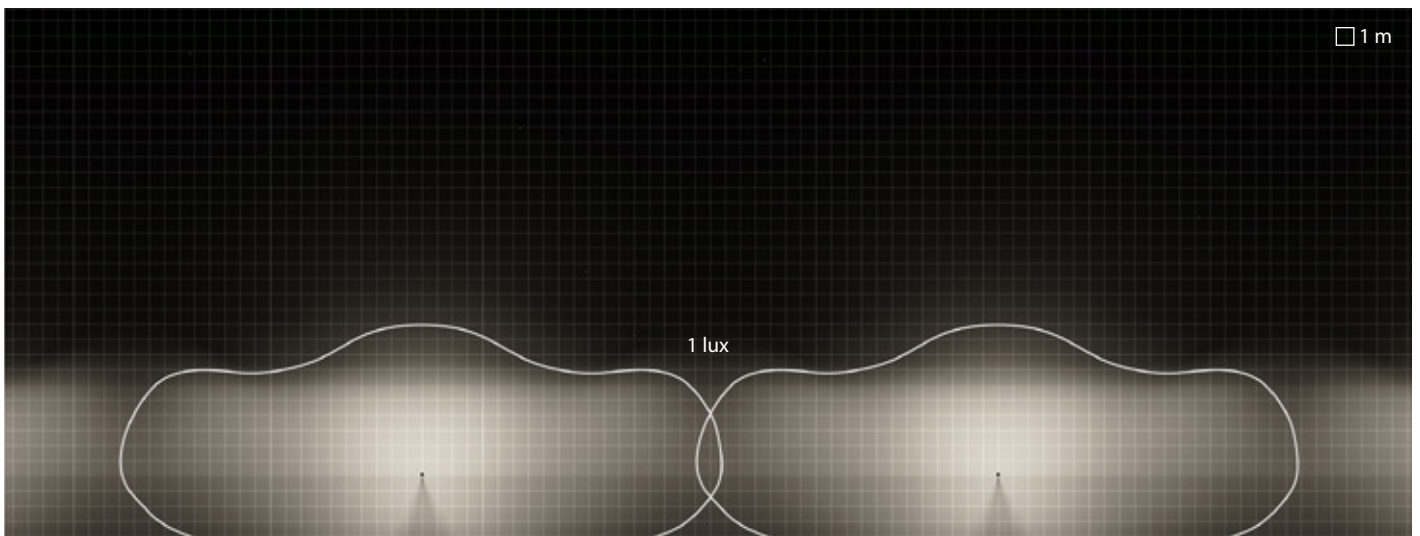

SQUARE+ 1 (73 W) | SR/T1 | lineal

Interdistancia entre Luminarias = 38m
 Alcance = 6m
 Altura de montaje = 6m

SQUARE+ 2



Para permitir el uso de los proyectores en las varias modalidades de instalación, pared y poste, está disponible una amplia gama de accesorios



Conexión eléctrica mediante conector rápido toma-enchufe externo IP66 que permite la conexión a la red sin abrir la luminaria, realizado en tecnopolímero



Equipado con dispositivo adicional de protección contra las sobretensiones de red hasta 10 kV (DM)

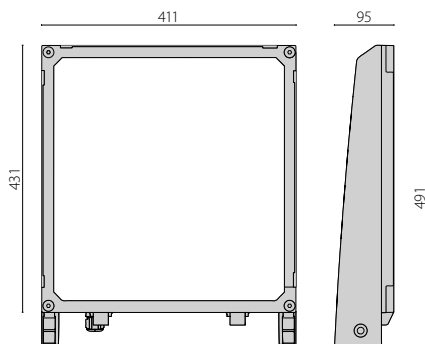

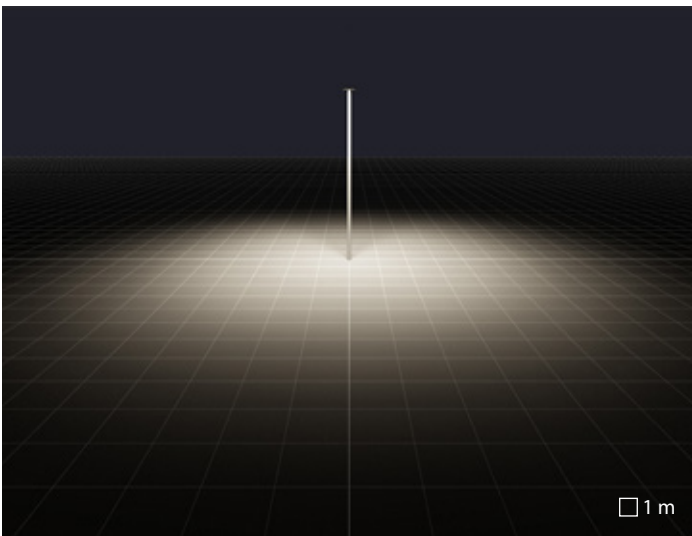

S/M óptica simétrica media

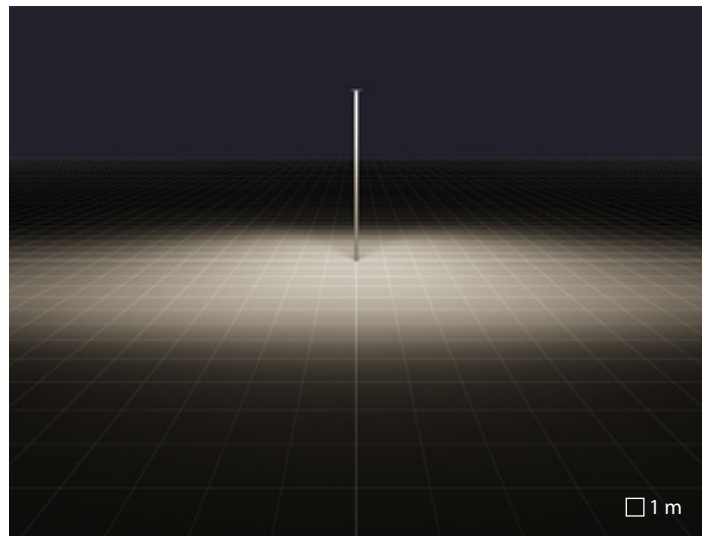

SR/T2 óptica vial

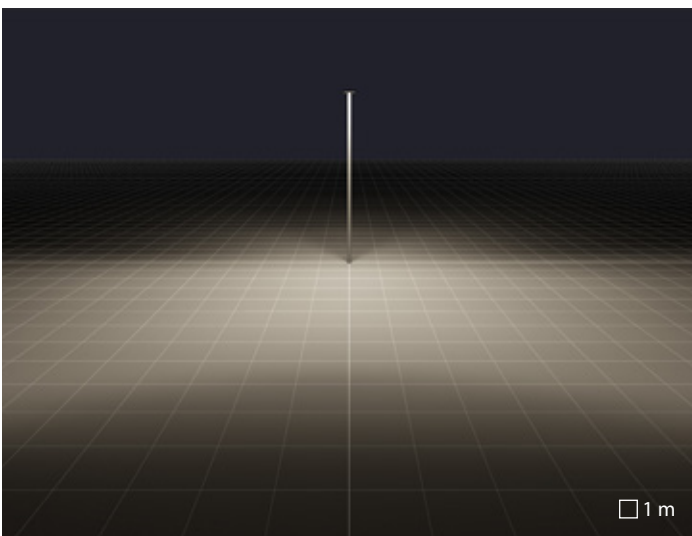

A55/W óptica asimétrica difusora

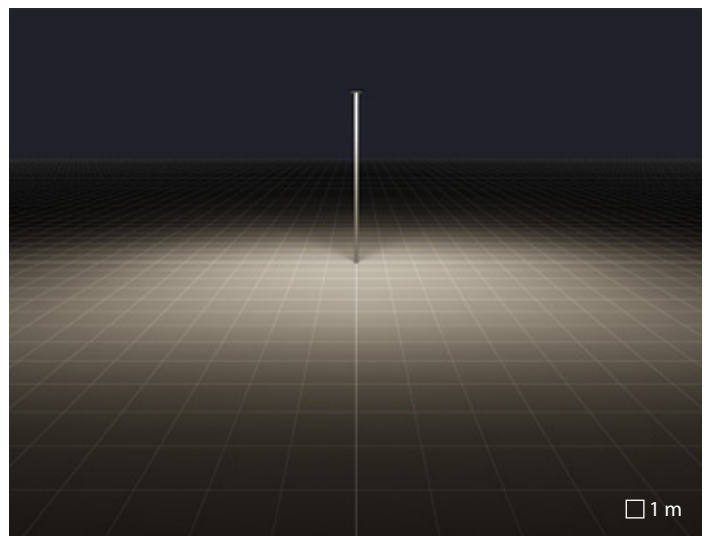

SR/T3 óptica vial



"Città di Lombardia" square | Milan | Italy

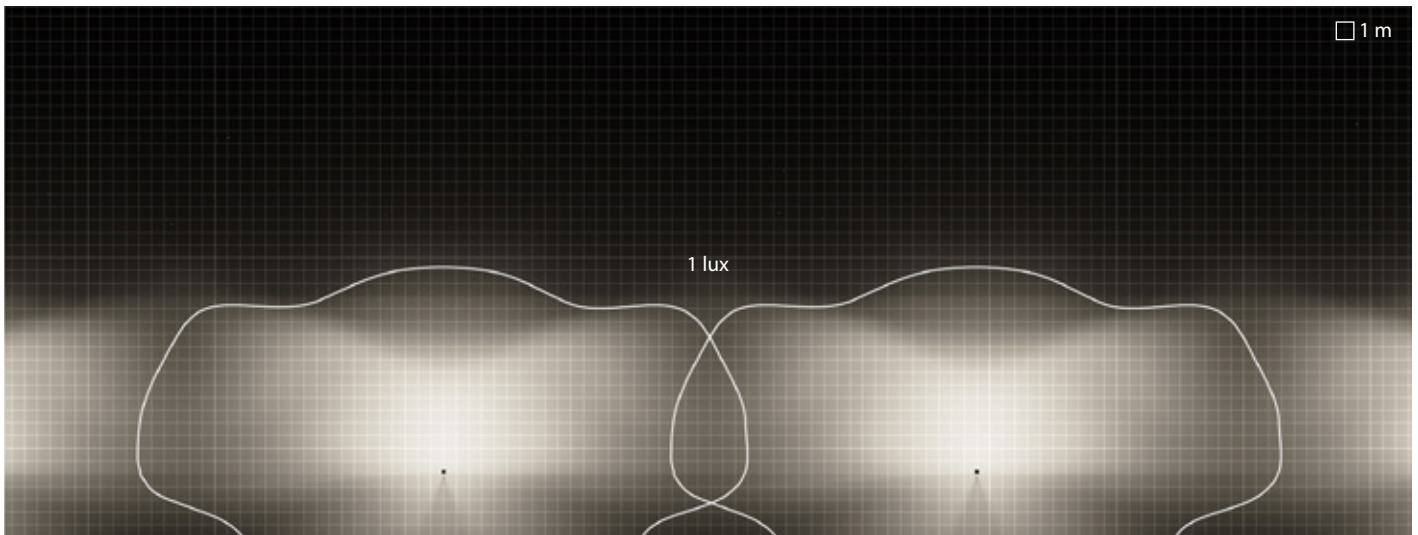

SQUARE+ 2 (210 W) | A55/W | lineal

Interdistancia entre Luminarias = 42m
 Alcance = 14m
 Altura de montaje = 6m

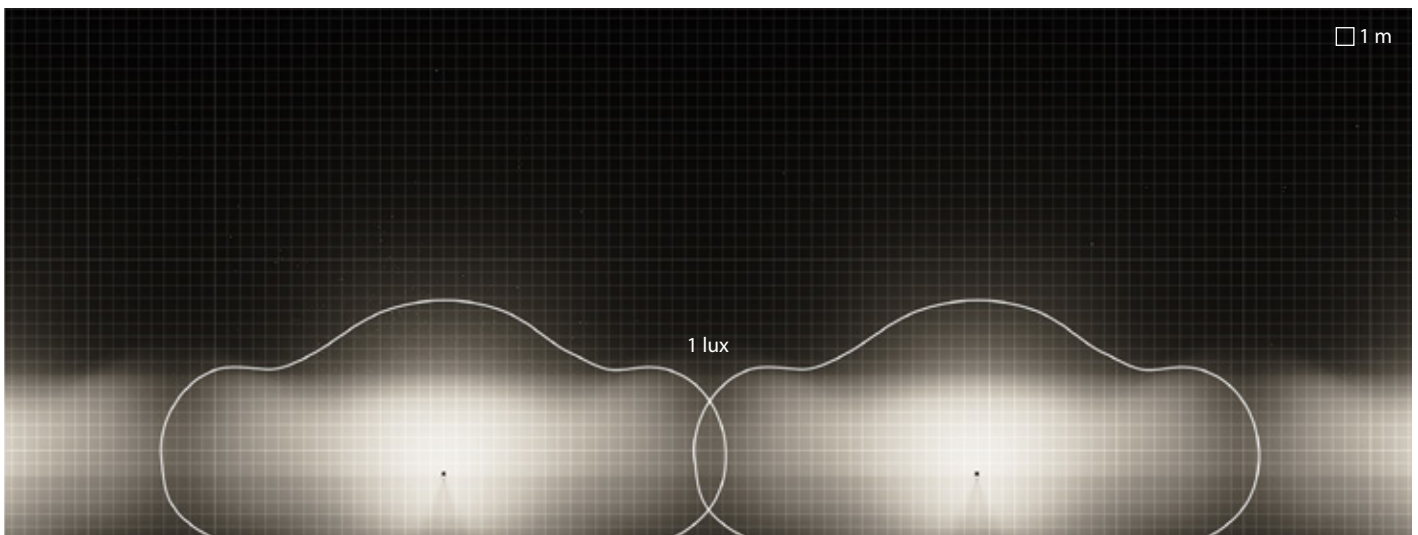

SQUARE+ 2 (210 W) | SR/T2 | lineal

Interdistancia entre Luminarias = 42m
 Alcance = 8m
 Altura de montaje = 6m

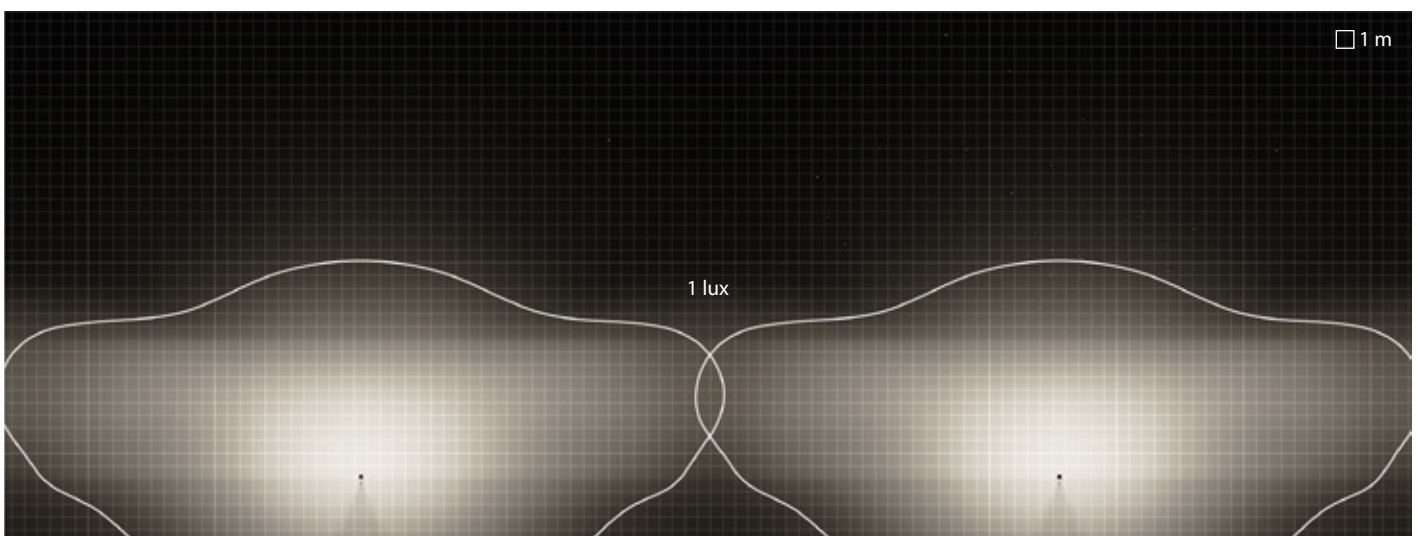

SQUARE+ 2 (210 W) | SR/T3 | lineal

Interdistancia entre Luminarias = 55m
 Alcance = 11m
 Altura de montaje = 6m

SQUARE+ | SYSTEMPARK



SQUARE+ 1 / 2 SYSTEMPARK

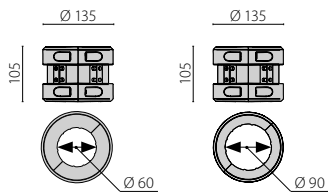

SQUARE+ 1

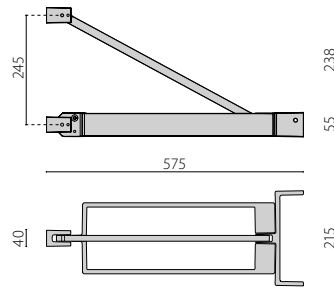

SQUARE+ 2

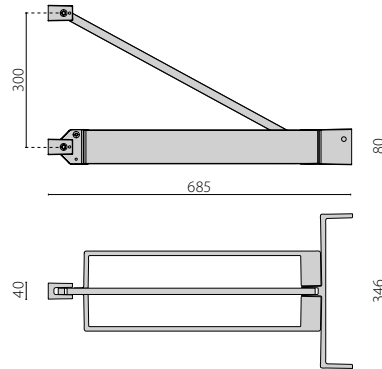

Para permitir el uso de los proyectores en las ambientaciones típicas del mobiliario urbano (parques, jardines, zonas peatonales, plazas, parkings, etc.) está disponible la gama de accesorios SYSTEMPARK+, compuesta de postes de acero inoxidable y articulaciones en aluminio pintado que permiten resolver los varios requisitos de instalación

SQUARE+ | SOLUTION

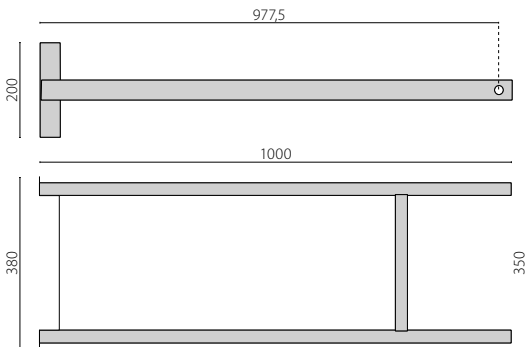
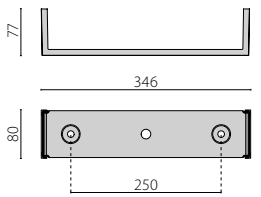
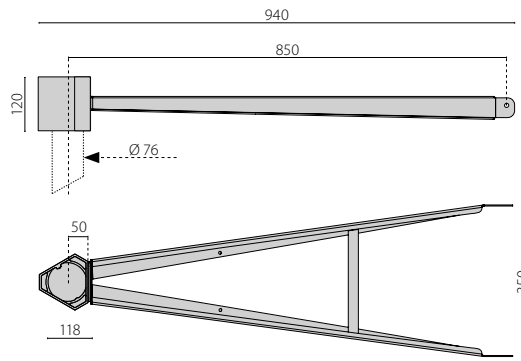
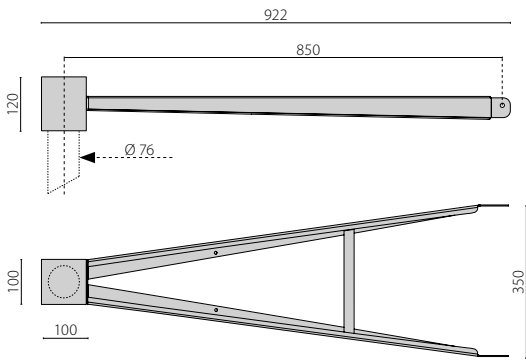
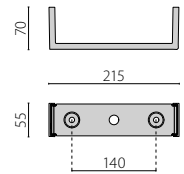
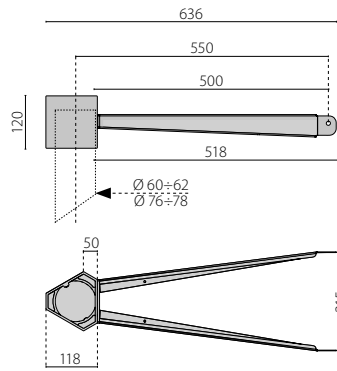
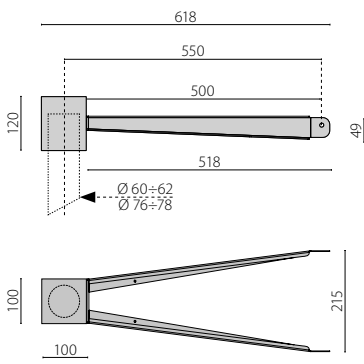
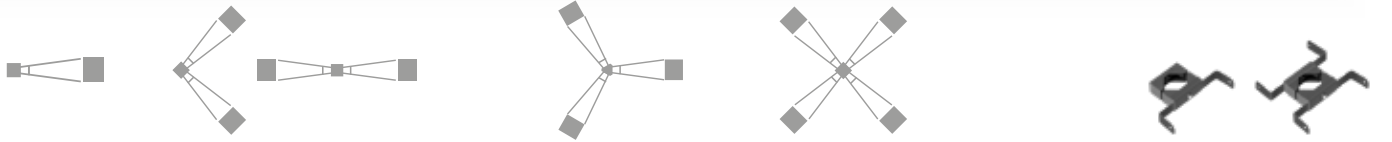
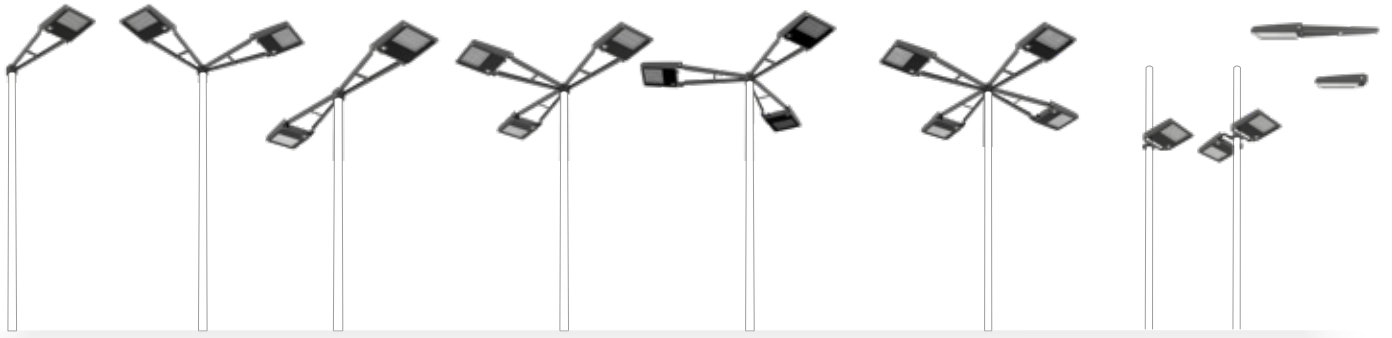

LINE+



Los soportes deslizantes especialmente diseñados permiten hasta cuatro combinaciones diferentes en ángulo por nivel



LINE+ está disponible en tres longitudes diferentes, un perfil delgado para proporcionar un aspecto visual limpio y mínimo impacto

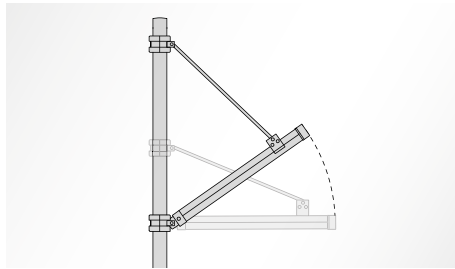

LINE+ se puede inclinar en varios ángulos después de la instalación simplemente cambiando la ubicación del soporte superior

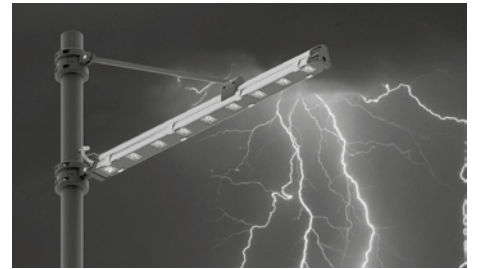

Equipado con dispositivo adicional de protección contra las sobretensiones de red hasta 10 kV (DM)



Para permitir el uso de los proyectores en las varias modalidades de instalación, pared y poste, está disponible una amplia gama de accesorios

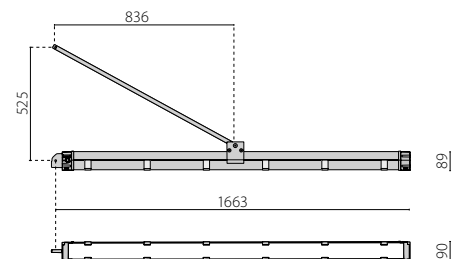
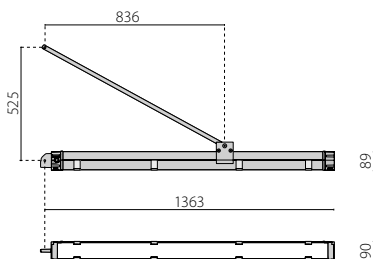
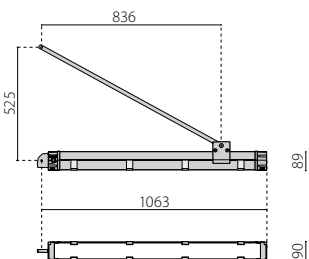

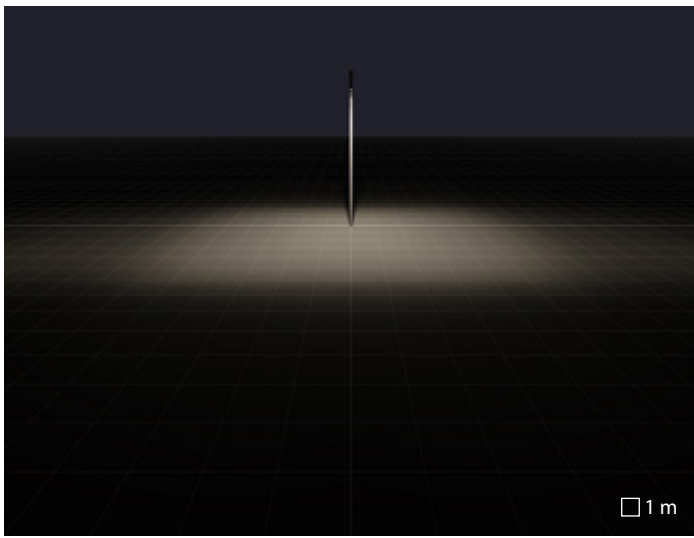

SR/T1 óptica vial

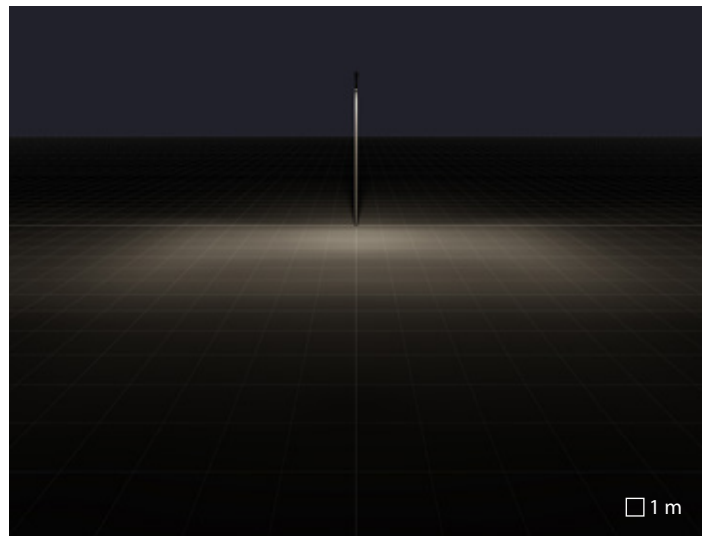

SR/T2 óptica vial

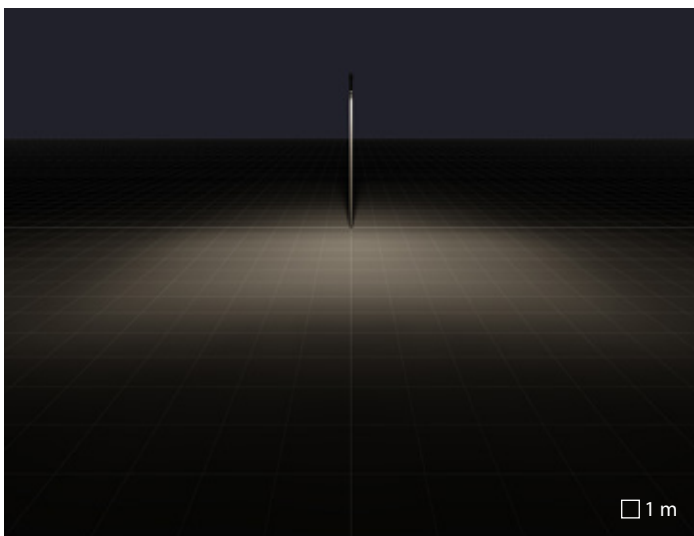

A50/W óptica asimétrica difusora



Stone italiana headquarters | Verona | Italy

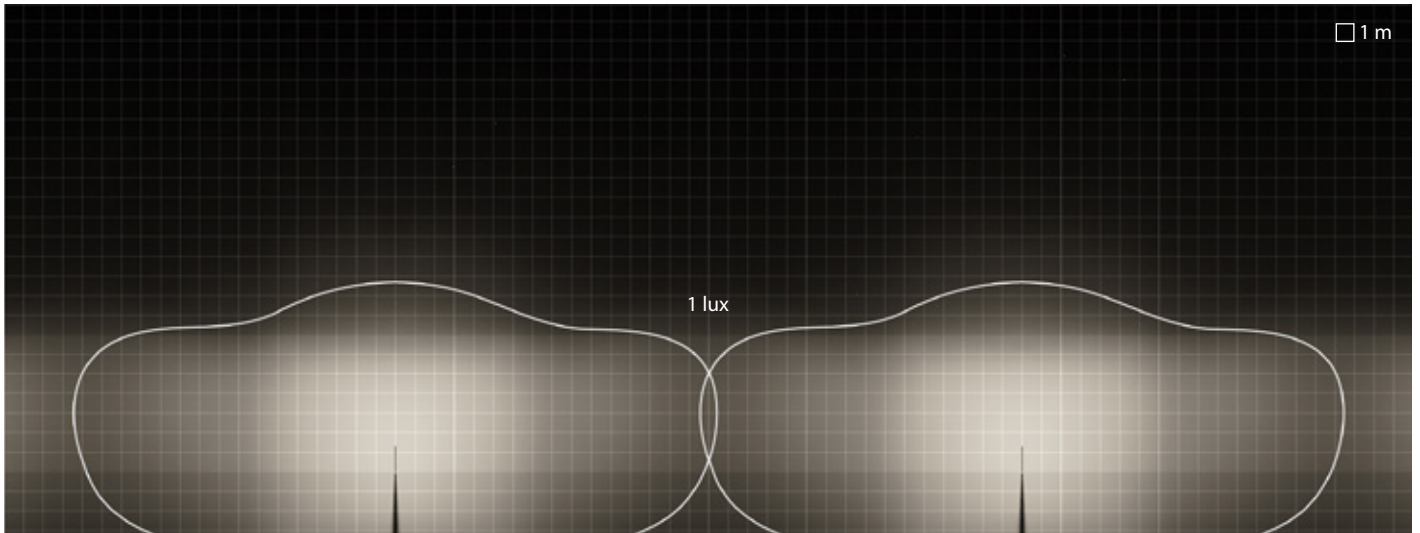

LINE+ | A50/W | lineal

Interdistancia entre Luminarias = 31m
 Alcance = 10m
 Altura de montaje = 5.5m

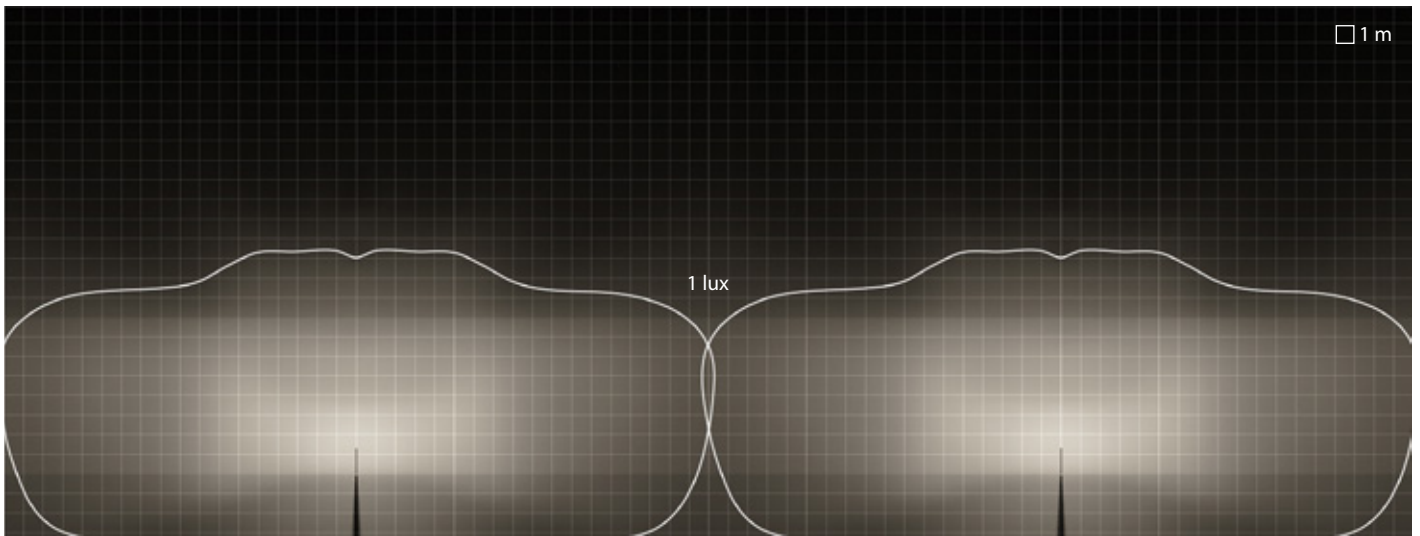

LINE+ | SR/T1 | lineal

Interdistancia entre Luminarias = 32m
 Alcance = 7m
 Altura de montaje = 5.5m

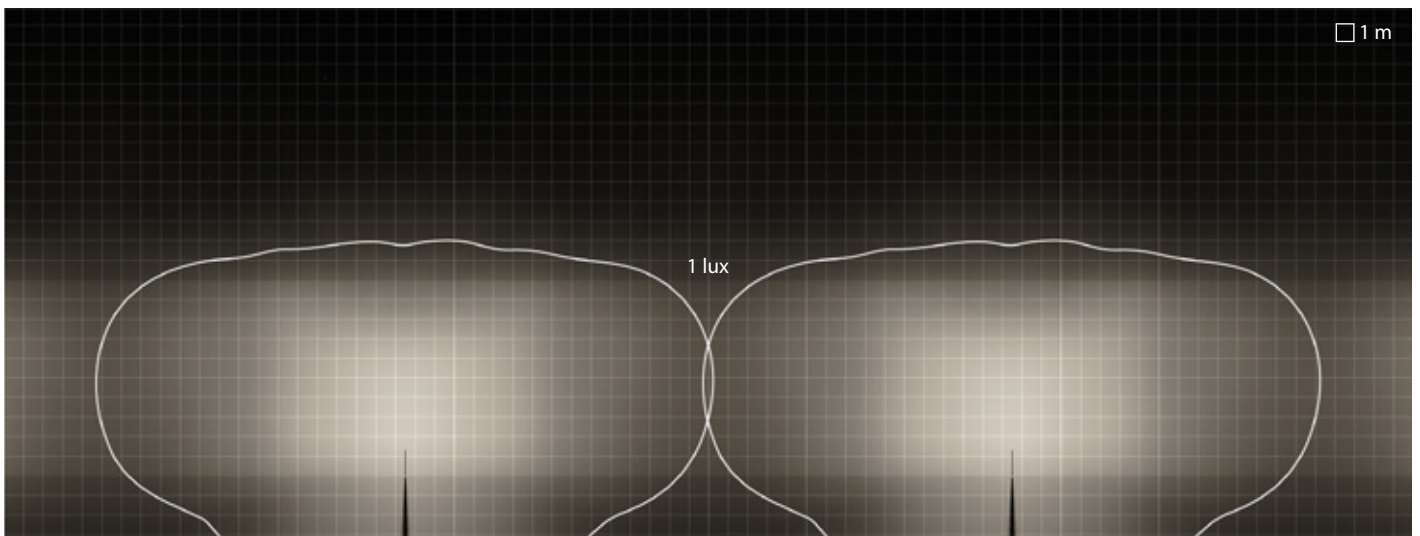

LINE+ | SR/T2 | lineal

Interdistancia entre Luminarias = 36m
 Alcance = 8m
 Altura de montaje = 5.5m

LUZ SOLO DONDE ES NECESARIO

PERFORMANCE iN LIGHTING diseña y desarrolla ópticas viales según procedimientos específicos para responder a las recientes evoluciones legislativas y normativas. El objetivo principal de estas ópticas es responder a las exigencias de utilizar la luz solo donde es necesario. Estas ópticas son específicas por la característica que diversifica todas las instalaciones, o sea, la relación entre la altura de instalación del aparato (H) y la distancia entre el baricentro del mismo y el límite de la calzada (L). La denominación de las diferentes ópticas viales (SR) por lo tanto expresa dicha relación (L/H).

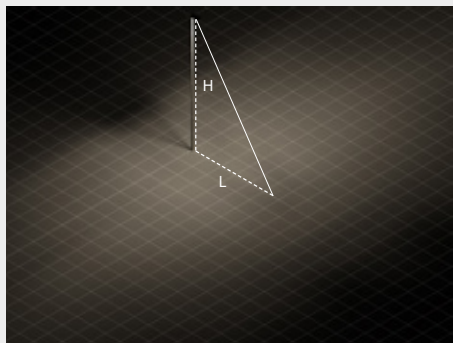

SR/075
 $L/H = 0.75$ ($0.5 \leq L/H \leq 0.875$)

Vías ciclopeatonales

Este tipo de vías, por lo general no adyacentes a una calle, requieren una iluminación exclusiva. La anchura está comprendida entre 1,5 y 3 metros y la altura de los apoyos generalmente se fija entre 3 y 4 metros. En esta tipología de instalaciones se requieren elevadas relaciones entre interdistancia y altura de los postes. Considerada la reducida relación L/H, la óptica SR/075 es la más adecuada. Dicha óptica está diseñada para garantizar, en aplicaciones ciclopeatonales, relaciones entre interdistancia y altura hasta siete con consiguiente reducción de los costes.

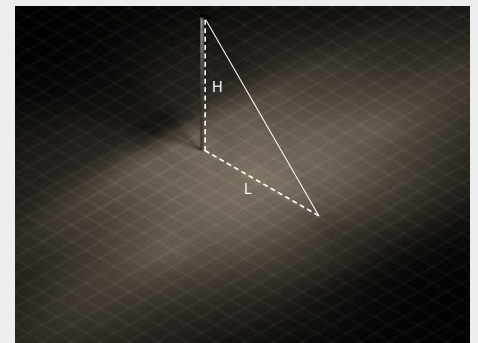

SR/100
 $L/H = 1.00$ ($0.875 \leq L/H \leq 1.125$)

Nuevas instalaciones viales

En la elección de la óptica apropiada para la actualización de una vieja instalación se vincula la altura y la interdistancia de los apoyos existentes que generalmente se mantienen. Al contrario, en las nuevas instalaciones, es posible optimizar los parámetros de la instalación con el objetivo extra de contener el número de los puntos de luz. En estos casos la óptica más adecuada es la SR/100. Esto se debe a que en dichas instalaciones es aconsejable elegir la altura de los postes de manera tal de obtener una relación L/H de alrededor de 1 y porque permite alcanzar una interdistancia hasta 4,5 veces la altura de los apoyos.

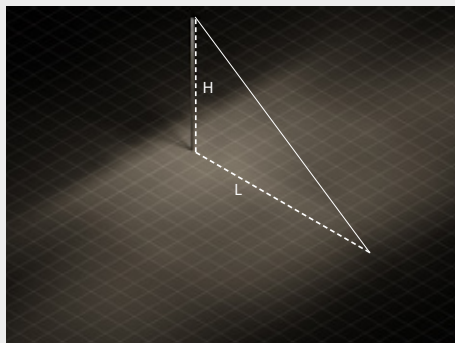

SR/125
 $L/H = 1.25$ ($1.125 \leq L/H \leq 1.375$)

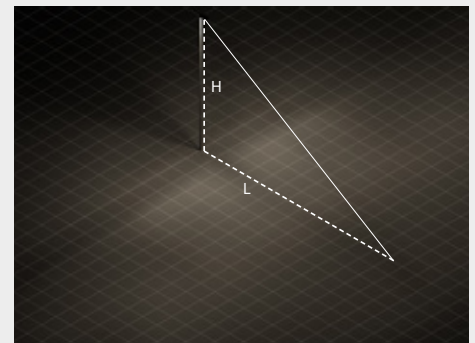

SR/150
 $L/H = 1.50$ ($1.375 \leq L/H \leq 1.625$)

Cruces y desvíos

En los cruces y en los desvíos, generalmente, se utilizan apoyos de la misma altura utilizada para la calle, pero la anchura de la sede vial resulta ser mayor. Estadísticamente son los lugares en los cuales generalmente ocurren accidentes donde las normativas vigentes, en estos tipos de instalaciones, proporcionan requisitos adicionales. Estas instalaciones tienen una relación L/H medio-alto y la óptica SR/125 resulta ser, de hecho, la mejor solución. El tipo de emisión con una buena asimetría frontal permite garantizar los valores de iluminación vertical requeridos para incrementar la seguridad del conductor.

Grandes áreas

En la iluminación de las grandes áreas el posicionamiento de los postes está más vinculado. En los aparcamientos, por ejemplo, los puntos de luz pueden ser instalados solo en las intersecciones entre las líneas que delimitan los lugares para los coches o, en algunos casos, exclusivamente a lo largo del perímetro. SR/150 es la solución más adecuada para este tipo de aplicaciones en cuanto a la óptica vial con alta emisión frontal. La misma permite garantizar los niveles de uniformidad requeridos por las normas vigentes utilizando un reducido número de postes.

KREOS

Luz de calidad para ciudades inteligentes

KREOS, futuro de krei (crear) en esperanto, es el compromiso de crear hoy la ciudad inteligente del mañana. Gracias a la experiencia adquirida con proyectos en todo el mundo, PERFORMANCE iN LIGHTING ha desarrollado esta serie con ópticas exclusivas propias, realizadas con reflectores revestidos en plata de altísima calidad. KREOS está diseñado según tres consignas: ahorro energético, obtenido gracias al empleo de la luz "solo donde es necesario"; confort visual, garantizado por niveles reducidos de resplandor/luz intrusiva; versatilidad, gracias a soluciones luminotécnicas que le permiten adaptarse a la heterogeneidad de las instalaciones existentes. En las nuevas instalaciones, una interdistancia optimizada permite utilizar un menor número de dispositivos y reducir así los costes de instalación, mantenimiento y operativos.

La serie responde a las exigencias de las ciudades del futuro mediante la preparación para protocolos NEMA y Zhaga Book 18, e interfaces para sistemas de control remoto inalámbricos. Una nueva perspectiva y una nueva oportunidad para todos los futuros desarrollos del Internet of Things (IoT) y las ciudades conectadas. De este modo, cada administración pública puede utilizar su sistema de gestión y sus plataformas en previsión de futuros desarrollos de ciudades inteligentes.





Polanco Road | Otura - Granada | Spain

KREOS

Serie de luminarias para iluminación vial constituidas por:

Características mecánicas

- Cuerpo y cubierta de aluminio fundido a presión pintado con polvos de poliéster previo tratamiento de conversión química superficial ISO 9227
- Soporte porta componentes extraíble, realizado en chapa de acero pregalvanizado
- Reflectores de alto rendimiento en aluminio purísimo abrillantado y oxidado con sucesivo tratamiento PVD silver 99,99 %. El mismo permite tener una superficie reflectante superior al 97 % y sin iridiscencia
- Juntas de silicona anti-envejecimiento, con elevada capacidad de retorno elástico
- Difusor de vidrio plano extra-claro de seguridad templado
- Tornillería externa de acero inoxidable
- Fijación al poste de aluminio fundido a presión pintado idóneo para poste Ø 60 / 76 mm

Características eléctricas

- Equipado con dispositivo adicional de protección contra las sobretensiones de red hasta 10 kV (SPD)
- Las versiones NEMA están equipadas con NEMA SOCKET conectado al driver regulable DALI y con tapa de protección hermética que permite el funcionamiento de la luminaria en encendido-apagado. Son versiones, de hecho, preparadas para montar soluciones SMART compatibles
- Las versiones ZHAGA están equipadas con ZHAGA SOCKET colocado en la parte superior de la luminaria (posición UP) y con driver D4i. Están preparadas para alojar soluciones "Radio Frequency node", crepusculares y otras tipologías de sensores compatibles

Instalación

- Borne seccionador de línea que con la apertura de la tapa de cableado interrumpe automáticamente la alimentación eléctrica
- Equipado con clip imperdible de aluminio fundido a presión con muelle de acero inoxidable. Permite abrir la luminaria de manera rápida y sin herramientas para el necesario mantenimiento
- Equipado con 1 metro de cable H07RN-F 2x1,5 mm² o H07RN-F 4x1,5 mm² para versiones regulables, que permite la conexión a la red sin abrir la luminaria
- Adecuado para cabeza-poste Ø 60 / 76 mm.

Versiones

- Consulte a la fábrica para otras temperaturas de color e índice de reproducción cromática
- Opción CLO (salida de luz constante) disponible. Consultar fábrica
- Bajo pedido es posible suministrar luminarias con ZHAGA SOCKET colocado en la parte inferior de la luminaria (posición DOWN) o mixtos (posición UP + posición DOWN) para poder conectar sensores de presencia y/o de movimiento o también soluciones combinadas

Normas / Directivas

- CE
- EAC
- RCM
- ENEC pending
- Cumple con las normas UNI 10819 sobre contaminación lumínica
- De conformidad con los CAM aparatos para iluminación pública
- Made in Italy

Garantía

- Garantía de 5 años. Términos de garantía completos en www.performanceinlighting.com
- Marca registrada ®
- Diseño registrado ®





KREOS

CARACTERÍSTICAS MECÁNICAS		
IP		IP66
IK		IK08 9J xx5
Dimensiones (mm)		L 536 x H 229 (268 NEMA) x D 300
Superficie embalaje	EPA - front	0,0147 m ²
	EPA - side	0,047 m ²
	EPA - top	0,022 m ²
Peso		Max 6,45 kg
Color		●
INSTALACIÓN		
Pre-cableado		✓
Quick		✓
Instalable en línea continua		-
LED		
Flujo lumen nominal	3000 K	1875 lm ÷ 12125 lm
	4000 K	1965 lm ÷ 12707 lm
Flujo lumen real	3000 K	1417 lm ÷ 9410 lm
	4000 K	1485 lm ÷ 9862 lm
CCT - Correlated Color Temperature		3000 K - 4000 K (2700 K on request)
CRI / SDCM (macadam step)		70/5
Lifetime		L90B10@100000h
ULR<1		✓
CIEn°3>95		✓
ÓPTICAS		
SR/075 óptica vial		SR/075
SR/100 óptica vial		SR/100
SR/125 óptica vial		SR/125
SR/150 óptica vial		SR/150
CARACTERÍSTICAS ELÉCTRICAS		
Potencia		12 W - 16 W - 24 W - 34 W - 35 W 44 W - 53 W - 63 W - 82 W
Clase		II
EEL		-
Ta MAX° luminaire		40° C ÷ 50° C
Ta MIN° luminaire		-40°C
Regulación 1-10V		(on request)
Regulación DALI		✓
COSφ ≥ 0,9		✓
SPD (10kV)		✓
SISTEMAS DE CONTROL		
Reducción de potencia automática		✓
Reducción de potencia mando hilo piloto		(on request)
Salida de luz constante		(on request)
NEMA socket		✓
ZHAGA book 18 socket		✓

● AN-96 / Antracita metalizado / Rugoso



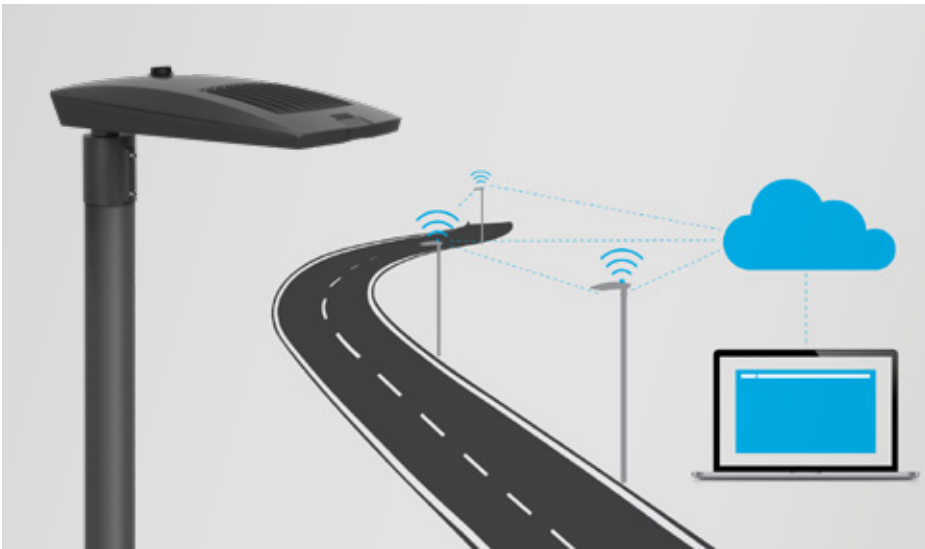

Las versiones ZHAGA están equipadas con ZHAGA SOCKET colocado en la parte superior de la luminaria (posición UP) y con driver D4i. Están preparadas para alojar soluciones "Radio Frequency node", crepusculares y otras tipologías de sensores compatibles



Difusor de vidrio plano extra-claro de seguridad templado



Soporte porta componentes extraíble, realizado en chapa de acero pregalvanizado



Fijación al poste de aluminio fundido a presión pintado idóneo para poste Ø 60 mm o 76 mm

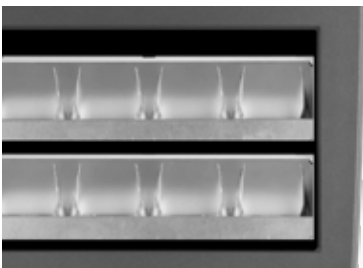

Reflectores de alto rendimiento en aluminio purísimo abrigantado y oxidado con sucesivo tratamiento PVD silver 99,99 %. El mismo permite tener una superficie reflectante superior al 97 % y sin iridiscencia



Equipado con dispositivo adicional de protección contra las sobretensiones de red hasta 10 kV (DM)



Las versiones NEMA están equipadas con NEMA SOCKET conectado al driver regulable DALI y con tapa de protección hermética que permite el funcionamiento de la luminaria en encendido-apagado. Son versiones, de hecho, preparadas para montar soluciones SMART compatibles.

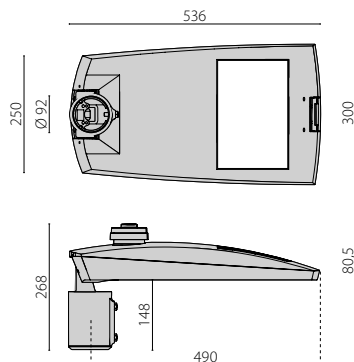
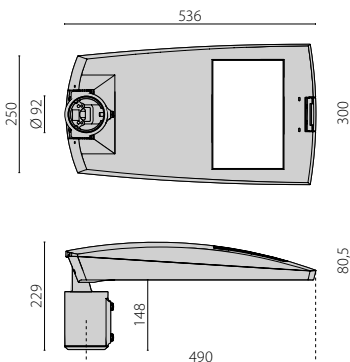

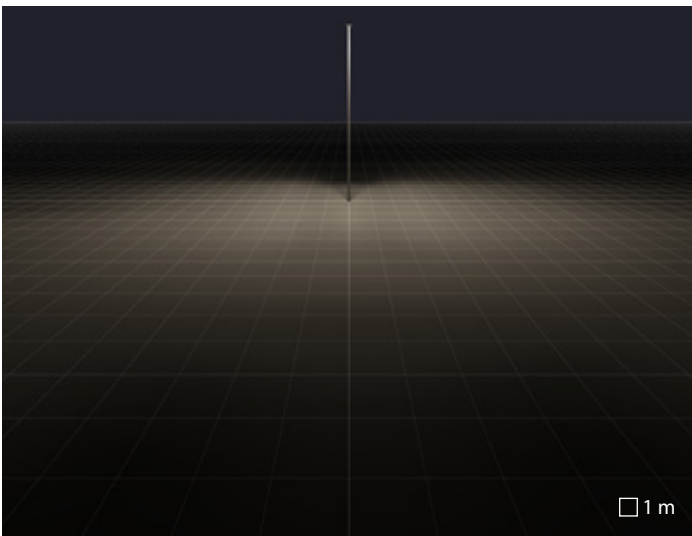

SR/075 óptica vial

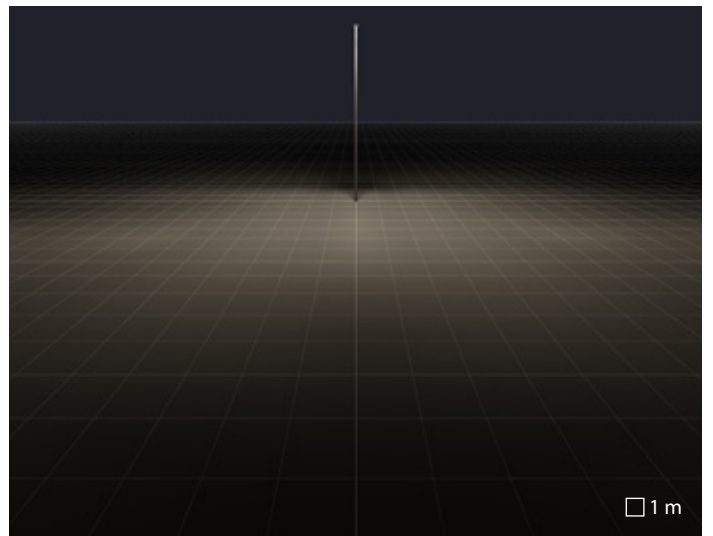

SR/100 óptica vial

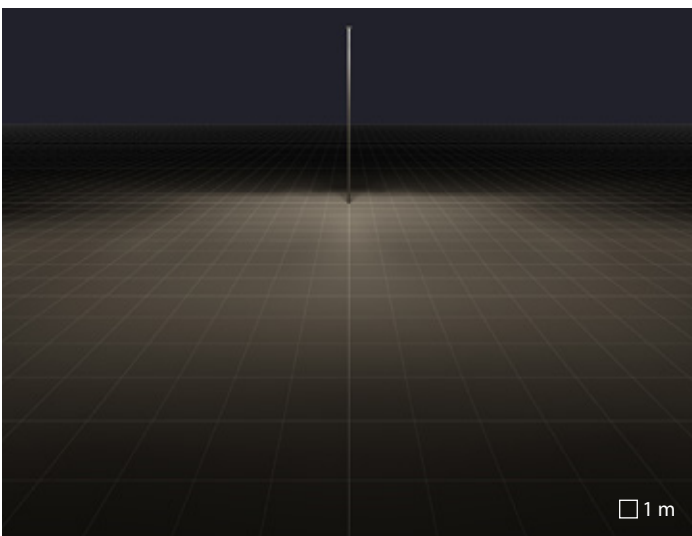

SR/125 óptica vial

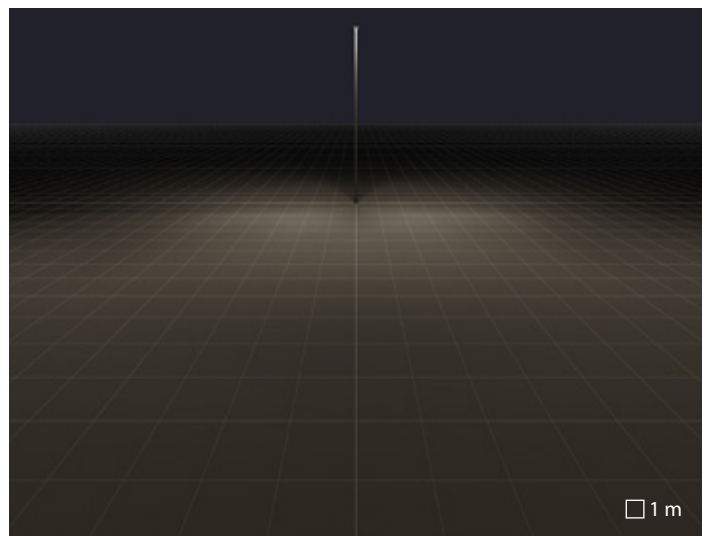

SR/150 óptica vial

THEOS

design Silvia Paola Pennacchio

¡Excepcional! Esto es todo

Fundamento de todo ser y de todo hecho, principio que se trasluce con necesaria claridad en todas las cosas y los hechos del mundo. "¡Es theós!", escribía Eurípides hace más de dos mil años. De raíces tan lejanas, nace la idea para un diseño capaz de satisfacer las exigencias más dispares, desde la iluminación de una gran metrópolis hasta la puesta en valor de un pequeño pueblo.

Las grandes aletas dorsales optimizan el intercambio térmico con el ambiente circundante favoreciendo la disipación. Además, su disposición y la geometría del cuerpo soportan el drenaje del agua de lluvia evitando peligrosos estancamientos y charcos de suciedad que podrían con el tiempo entorpecer el rendimiento térmico.

THEOS GLASS ofrece al diseñador de iluminación urbana soluciones luminotécnicas versátiles y al mismo tiempo garantiza costes reducidos de instalación y mantenimiento. La oferta de diferentes tipos de distribución lumínica, de tipología de instalación y de contaminación entre materiales y tamaños de la luminaria hace de ella un instrumento completo para proyectar la iluminación de las ciudades del mañana.





Avenida de Andalucía Road | Málaga | Spain

THEOS

design Silvia Paola Pennacchio

Serie de luminarias viales LED, en dos tamaños, compuesta por:

Características mecánicas

- Cuerpo de aluminio fundido a presión pintado con pintura en polvo de poliéster con previo tratamiento de conversión química ISO 9227
- Bloque óptico provisto de lentes en tecnopolímero con elevada transmisibilidad de la luz
- Juntas de silicona anti-envejecimiento, con elevada capacidad de retorno elástico
- Difusor de vidrio plano extra-claro de seguridad templado
- Aro de cierre en aluminio fundido a presión pintado con polvos de poliéster previo tratamiento de conversión química superficial y sujeto con bisagras al cuerpo de forma imperdible
- Tornillería externa de acero inoxidable
- Fijación al poste de aluminio fundido a presión pintado idóneo para poste Ø 60 / 76 mm

Características eléctricas

- Equipado con dispositivo adicional de protección contra las sobretensiones de red hasta 10 kV (SPD)
- Sistema "SECURE LIGHT DISTRIBUTION" que garantiza la uniformidad de la distribución luminosa incluso en caso de ineficacia de algún LED
- Las versiones NEMA están equipadas con NEMA SOCKET conectado al driver regulable DALI y con tapa de protección hermética que permite el funcionamiento de la luminaria en encendido-apagado. Son versiones, de hecho, preparadas para montar soluciones SMART compatibles.

Instalación

- Equipado con 1 metro de cable H07RN-F 2x1,5 mm² o H07RN-F 4x1,5 mm² para versiones regulables, que permite la conexión a la red sin abrir la luminaria
- Adecuado para cabeza-poste Ø 60 / 76 mm.
- Posibilidad de sustituir las placas LED para mantener la actualización tecnológica de la fuente luminosa a lo largo de los años (contactar con la empresa).

Versiones

- Disponibles versiones con balasto regulable. Consultar fábrica
- Consulte a la fábrica para otras temperaturas de color e índice de reproducción cromática
- Consulte con la empresa para una versión con enchufe NEMA de 7 clavijas para la conexión con sistemas de telecontrol externos
- Opción CLO (salida de luz constante) disponible. Consultar fábrica

Normas / Directivas

- CE
- EAC
- RCM
- ENEC
- Cumple con las normas UNI 10819 sobre contaminación lumínica
- De conformidad con los CAM aparatos para iluminación pública
- Made in Italy

Garantía

- Garantía de 5 años. Términos de garantía completos en www.performanceinlighting.com
- Marca registrada ®
- Diseño registrado ®





THEOS GLASS MINI

THEOS GLASS

CARACTERÍSTICAS MECÁNICAS			
IP		IP66	IP66
IK		IK08 6J xx5	IK08 9J xx5
Dimensiones (mm)		L 506 x H 193 x D 280	L 696 x H 193 x D 315
Superficie embalaje	EPA - front	0,020 m ²	0,023 m ²
	EPA - side	0,039 m ²	0,063 m ²
	EPA - top	0,109 m ²	0,173 m ²
Peso		Max 6,68 kg	Max 9,55 kg
Color		●	●
INSTALACIÓN			
Pre-cableado		✓	✓
Quick		-	-
Instalable en línea continua		-	-
LED			
Flujo lumen nominal	3000 K	2806 lm ÷ 10182 lm	15273 lm ÷ 20364 lm
	4000 K	2940 lm ÷ 10863 lm	16294 lm ÷ 21726 lm
Flujo lumen real	3000 K	2570 lm ÷ 9328 lm	13586 lm ÷ 19284 lm
	4000 K	2656 lm ÷ 9635 lm	14034 lm ÷ 19920 lm
CCT - Correlated Color Temperature		3000 K - 4000 K	3000 K - 4000 K
CRI / SDCM (macadam step)		70/3	70/3
Lifetime		L90B10@100000h	L90B10@100000h
ULR<1		✓	✓
CIEn ³ >95		✓	✓
ÓPTICAS			
SR/075 óptica vial		SR/075	SR/075
SR/100 óptica vial		SR/100	SR/100
SR/125 óptica vial		SR/125	SR/125
SR/150 óptica vial		SR/150	SR/150
CARACTERÍSTICAS ELÉCTRICAS			
Potencia		19 W - 35 W - 46 W - 58 W - 71 W	104 W - 136 W
Clase		II	II
EEL		-	-
Ta MAX° luminaire		55°	55° ÷ 50°
Ta MIN° luminaire		-40°	-40°
Regulación 1-10V		-	-
Regulación DALI		✓	✓
COSφ ≥ 0,9		✓	✓
SPD (10kV)		✓	✓
SISTEMAS DE CONTROL			
Reducción de potencia automática		✓	✓
Reducción de potencia mando hilo piloto		(on request)	(on request)
Salida de luz constante		(on request)	(on request)
NEMA socket		✓	✓

● AN-96 / Antracita metalizado / Rugoso



Parking + Street | Pedrengo | Italy

THEOS GLASS MINI / THEOS GLASS

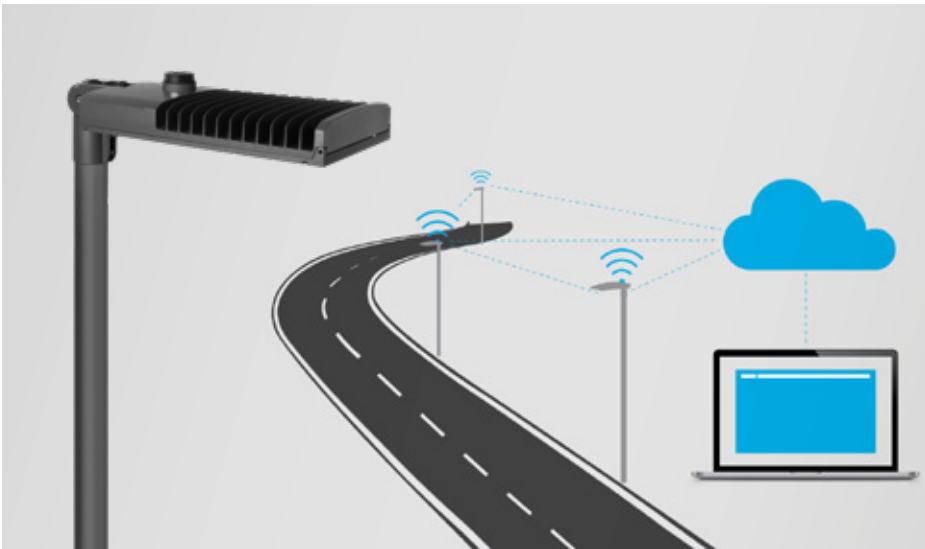

Las versiones NEMA están equipadas con NEMA SOCKET conectado al driver regulable DALI y con tapa de protección hermética que permite el funcionamiento de la luminaria en encendido-apagado. Son versiones, de hecho, preparadas para montar soluciones SMART compatibles.

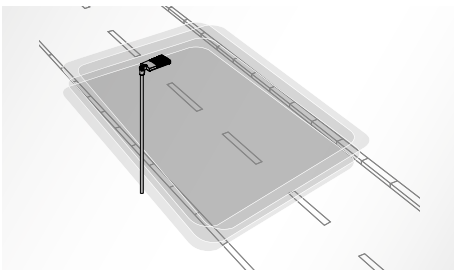

Sistema "SECURE LIGHT DISTRIBUTION" que garantiza la uniformidad de la distribución luminosa incluso en caso de ineficacia de algún LED



Equipado con 1 metro de cable H07RN-F 2x1,5 mm² o H07RN-F 4x1,5 mm² para versiones regulables, que permite la conexión a la red sin abrir la luminaria



Fijación al poste de aluminio fundido a presión pintado idóneo para poste Ø 60 mm o 76 mm



Difusor de vidrio plano extra-claro de seguridad templado



Equipado con dispositivo adicional de protección contra las sobretensiones de red hasta 10 kV (DM)

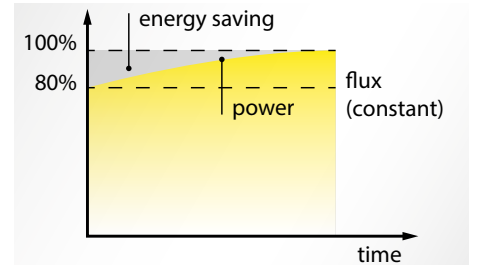

Opción CLO (salida de luz constante) disponible. Consultar fábrica

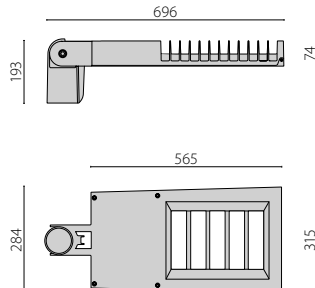
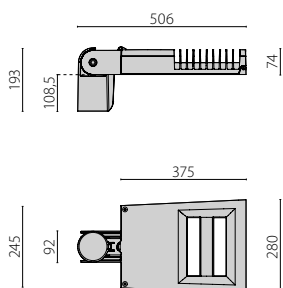

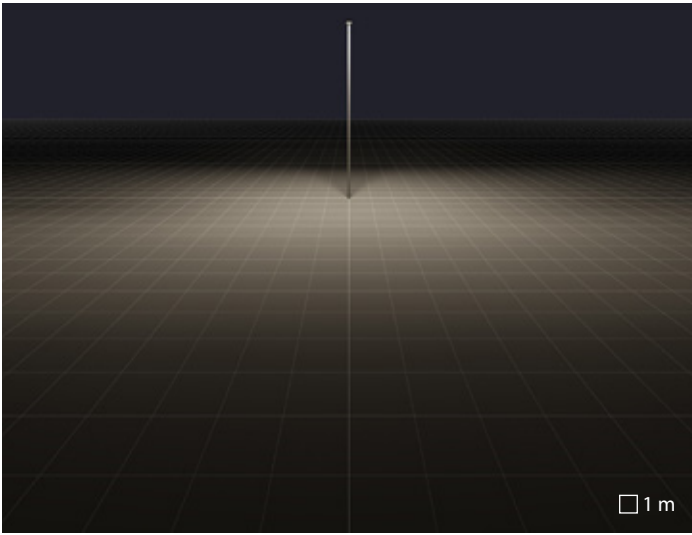

SR/075 óptica vial

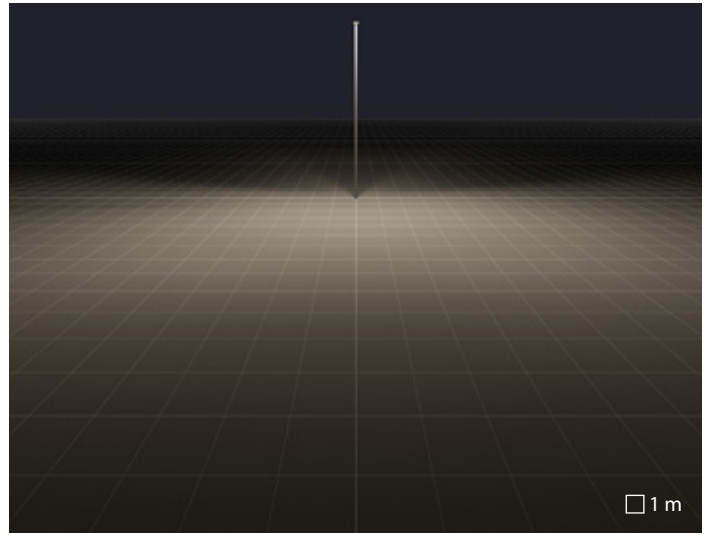

SR/100 óptica vial

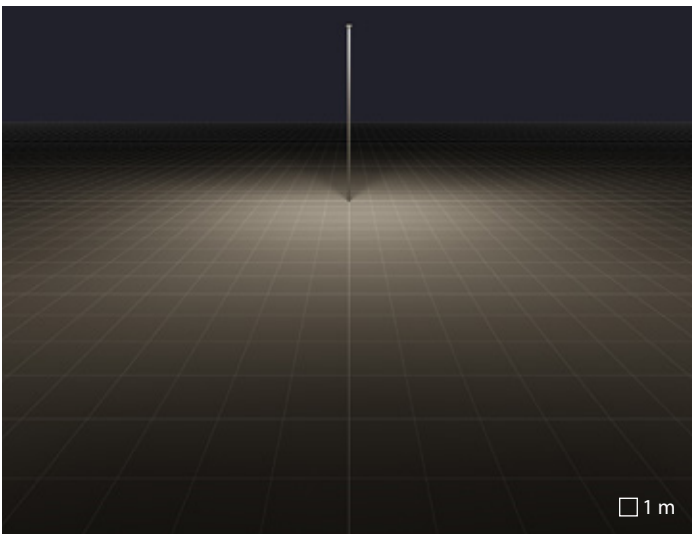

SR/125 óptica vial

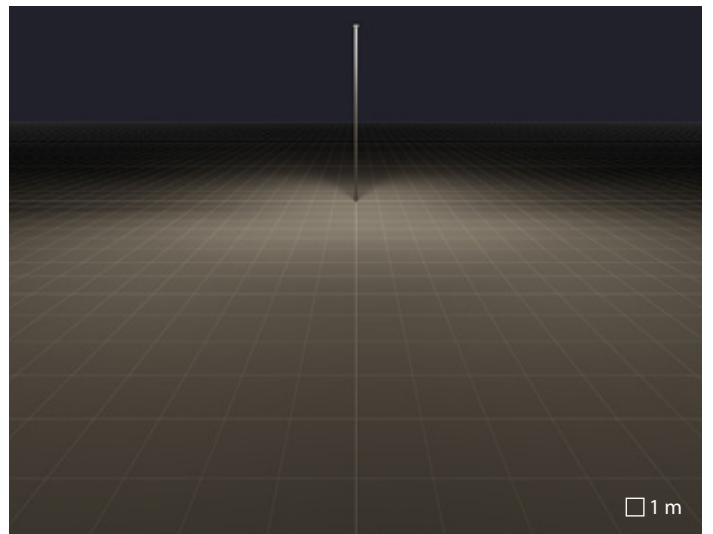

SR/150 óptica vial





Train station Rockbank | Melbourne | Australia



SOLUCIONES DE ILUMINACIÓN INTELIGENTE



El concepto de smart city tendrá múltiples significados en diferentes culturas y podrá sonarnos algo extraño... hasta que lo descomponemos en términos prácticos. Está claro que, a corto plazo, las luminarias LED inteligentes podrían consumir el 50 por ciento menos de energía respecto a las luces tradicionales. Pronto, cuando los "postes" sean capaces de embeberse de información inteligente, podrían formar la espina dorsal digital de una ciudad, suministrando a los ciudadanos información precisa en tiempo real acerca de cualquier cosa, desde las horas pico hasta la calidad del aire. En esta perspectiva, PERFORMANCE iN LIGHTING ofrece controles para cada

aparato: interruptores horarios, versiones regulables y con sensor. Estos simples controles ofrecen ahorros fiables con poco esfuerzo. Las soluciones RPA (Reducción Potencia Automática) y RPP (Reducción Potencia cable Piloto) ofrecen la posibilidad de regular al 50 por ciento de noche sin necesidad de cables de control externos y las configuraciones pueden ser fácilmente personalizadas o desactivadas. Por este motivo, PERFORMANCE iN LIGHTING desde siempre está atenta a las evoluciones tecnológicas, ofrece luminarias SMART adecuadas para tomas ZHAGA y NEMA de 7 polos para sistemas de control remoto externo y subgrupos de conexión que permiten a

cada ciudad utilizar el propio sistema de gestión y plataforma a la espera de nuevos avances en este apasionante tema que ya empezamos a imaginar.

KYRO+

design Silvia Paola Pennacchio

Valor, Estilo, Prestación

KYRO+, o Kairos, es la definición griega del tiempo de calidad: de aquí nace la inspiración para el diseño elegante, equilibrado y siempre de actualidad de la serie.

Luminarias de inconfundible diseño de líneas curvas ofrecen un valor agregado a los centros urbanos, contextos arquitectónicos e iluminación pública, unen estética y funcionalidad con fuentes LED que permiten un ahorro económico.

La instalación de esta luminaria de calle se ve favorecida por la apertura simplificada del compartimiento del cableado sin la ayuda de herramientas que permite un rápido mantenimiento de la placa del cableado.

Para el desarrollo de esta serie, PERFORMANCE IN LIGHTING ha unido un diseño atemporal al know-how en materia de LED y en las ópticas acumulado en décadas de experiencia. El resultado es un producto de alta tecnología de diseño icónico.





Avenida Antonio Machado | Málaga | Spain

KYRO+

design Silvia Paola Pennacchio

Serie de luminarias para iluminación vial constituidas por:

Características mecánicas

- Cuerpo y cubierta de aluminio fundido a presión pintado con polvos de poliéster previo tratamiento de conversión química superficial ISO 9227
- Soporte porta-componentes en tecnopolímero reforzado con fibra de vidrio
- Disipador térmico de aluminio
- Bloque óptico provisto de lentes en tecnopolímero con elevada transmisibilidad de la luz
- Juntas de silicona anti-envejecimiento, con elevada capacidad de retorno elástico
- Difusor de vidrio plano extra-claro de seguridad templado
- Clips de aluminio con muelle de acero inoxidable, integrado
- Tornillería externa de acero inoxidable
- Fijación al poste en fundición a presión de aluminio pintado

Características eléctricas

- Equipado con dispositivo adicional de protección contra las sobretensiones de red hasta 10 kV (SPD)
- Sistema "SECURE LIGHT DISTRIBUTION" que garantiza la uniformidad de la distribución luminosa incluso en caso de ineficacia de algún LED
- Suministra con 1 metro de cable H07RN-F 2x 1.5 mm² y de conector toma-clavija IP66, realizado en poliamida con contactos en latón plateado, para cables Ø 9 - Ø14 mm, que permite la conexión a la red sin abrir el cuerpo de la luminaria

Instalación

- Las versiones KYRO 1 son aptas para ser instaladas en postes Ø 42 - Ø 60/62 mm, las versiones KYRO+ 1-D76 en postes Ø 76 mm y las versiones KYRO+ 2 en postes Ø 60/62 - Ø 76 mm
- Soporte porta-componentes desmontable sin herramientas
- Borne seccionador de línea que con la apertura de la tapa de cableado interrumpe automáticamente la alimentación eléctrica
- Sujetacable con resistencia a la rotura M25x1,5 para cables Ø 9 - Ø 14 mm
- Adecuado para cabeza-poste Ø 60 / 76 mm.

Versiones

- Están disponibles versiones con reducción de potencia automática (RPA)
- Opción CLO (salida de luz constante) disponible. Consultar fábrica

Normas / Directivas

- CE
- EAC
- RCM
- Cumple con las normas UNI 10819 sobre contaminación lumínica
- De conformidad con los CAM aparatos para iluminación pública
- Made in Italy

Garantía

- Garantía de 5 años. Términos de garantía completos en www.performanceinlighting.com
- Marca registrada ®





KYRO+ 1

KYRO+ 2

CARACTERÍSTICAS MECÁNICAS		KYRO+ 1	KYRO+ 2
IP		IP66	IP66
IK		IK09 10J xx9	IK08 7J xx5
Dimensiones (mm)		L 690 x H 131 x D 275	L 835 x H 155 x D 330
Superficie embalaje	EPA - front	0,036 m ²	0,051 m ²
	EPA - side	0,068 m ²	0,095 m ²
	EPA - top	0,170 m ²	0,245 m ²
Peso		Max 8,19 kg	Max 12,62 kg
Color		●	●
INSTALACIÓN			
Pre-cableado		-	-
Quick		-	-
Instalable en línea continua		-	-
LED			
Flujo lumen nominal	3000 K	5291 lm ÷ 10182 lm	15273 lm ÷ 20364 lm
	4000 K	5431 lm ÷ 10863 lm	16294 lm ÷ 21726 lm
Flujo lumen real	3000 K	4709 lm ÷ 9280 lm	13670 lm ÷ 18757 lm
	4000 K	4898 lm ÷ 9528 lm	14035 lm ÷ 19257 lm
CCT - Correlated Color Temperature		3000 K - 4000 K	3000 K - 4000 K
CRI / SDCM (macadam step)		70/3	70/3
Lifetime		L90B10@100000h	L90B10@100000h
ULR<1		✓	✓
CIEn ³ >95		✓	✓
ÓPTICAS			
SR/075 óptica vial		SR/075	SR/075
SR/100 óptica vial		SR/100	SR/100
SR/125 óptica vial		SR/125	SR/125
SR/150 óptica vial		SR/150	SR/150
CARACTERÍSTICAS ELÉCTRICAS			
Potencia		36 W - 70 W	103 W - 136 W
Clase		II	II
EEl		-	-
Ta MAX° luminaire		50° ÷ 35°	40° ÷ 30°
Ta MIN° luminaire		-40°	-40°
Regulación 1-10V		-	-
Regulación DALI		✓	✓
COSφ ≥ 0,9		✓	✓
SPD (10kV)		✓	✓
SISTEMAS DE CONTROL			
Reducción de potencia automática		✓	✓
Reducción de potencia mando hilo piloto		(on request)	(on request)
Salida de luz constante		(on request)	(on request)

● AN-96 / Antracita metalizado / Rugoso

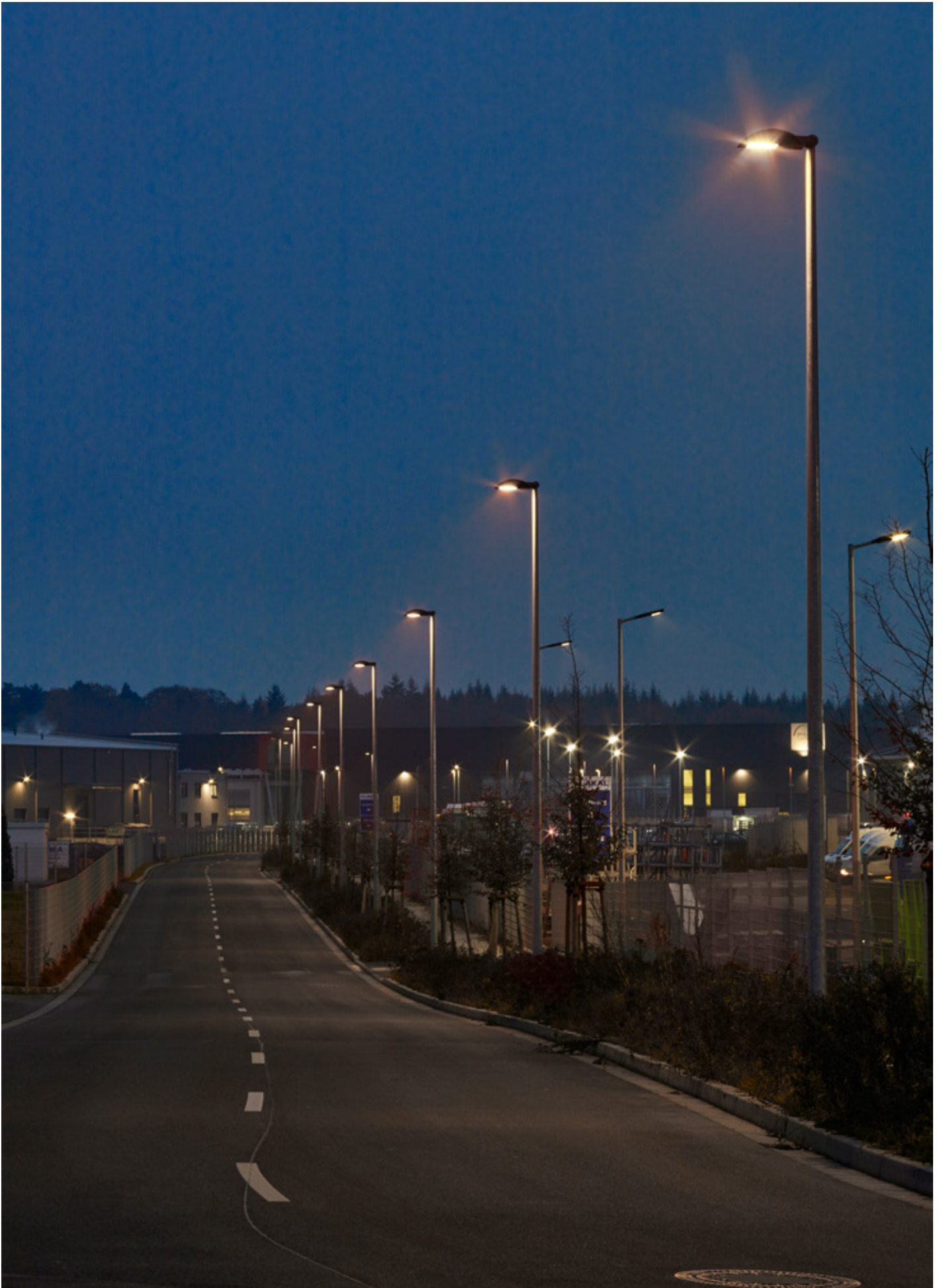

Urban street | Saarlouis | Germany

KYRO+ 1 / 2

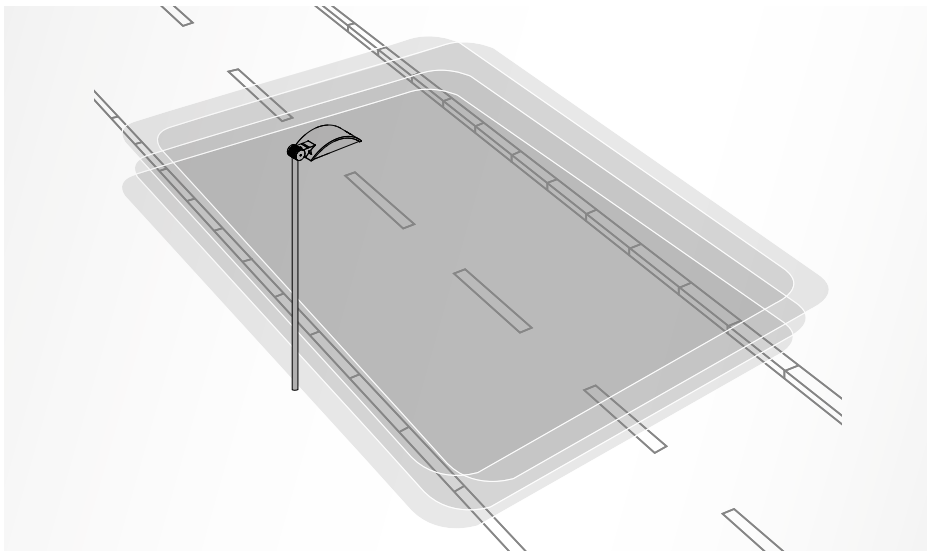

Sistema "SECURE LIGHT DISTRIBUTION" que garantiza la uniformidad de la distribución luminosa incluso en caso de ineficacia de algún LED



Difusor de vidrio plano extra-claro de seguridad templado

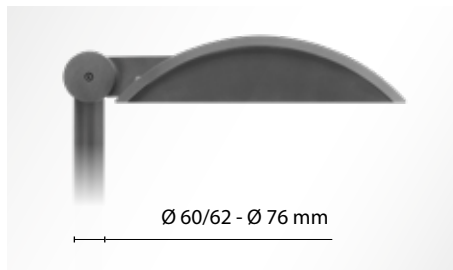

Las versiones KYRO+ 2 en postes \varnothing 60/62 - \varnothing 76 mm



Clips de aluminio con muelle de acero inoxidable, integrado



Equipado con dispositivo adicional de protección contra las sobretensiones de red hasta 10 kV (DM)

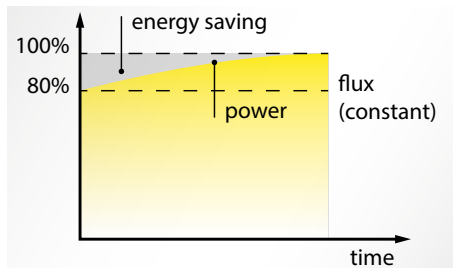

Opción CLO (salida de luz constante) disponible. Consultar fábrica



Fijación al poste en fundición a presión de aluminio pintado

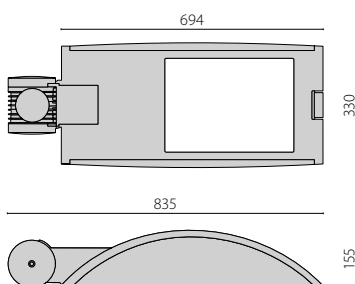
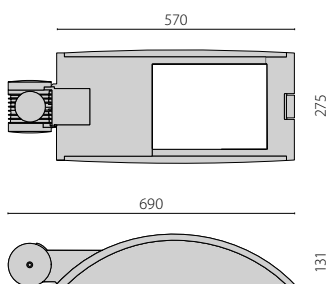

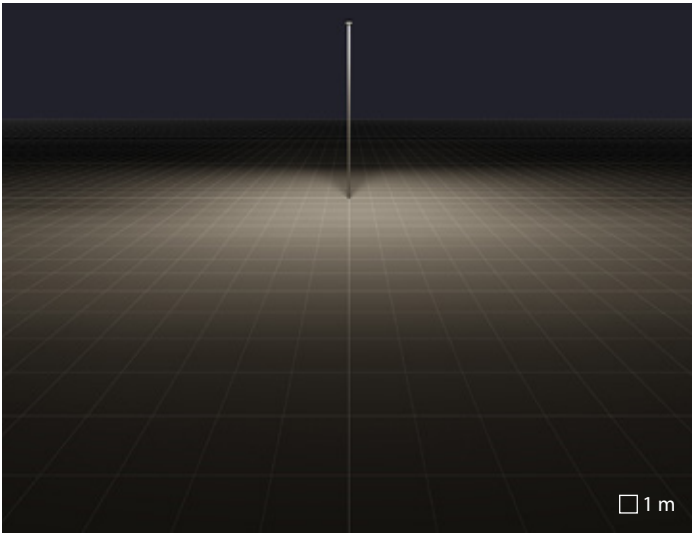

SR/075 óptica vial

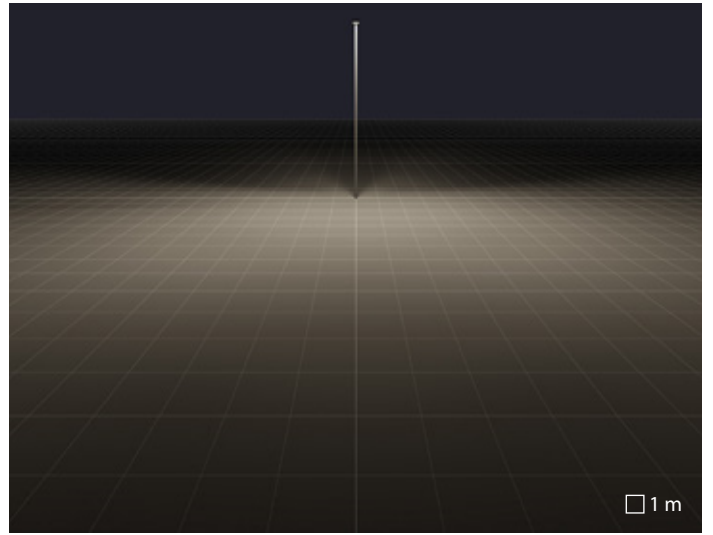

SR/100 óptica vial

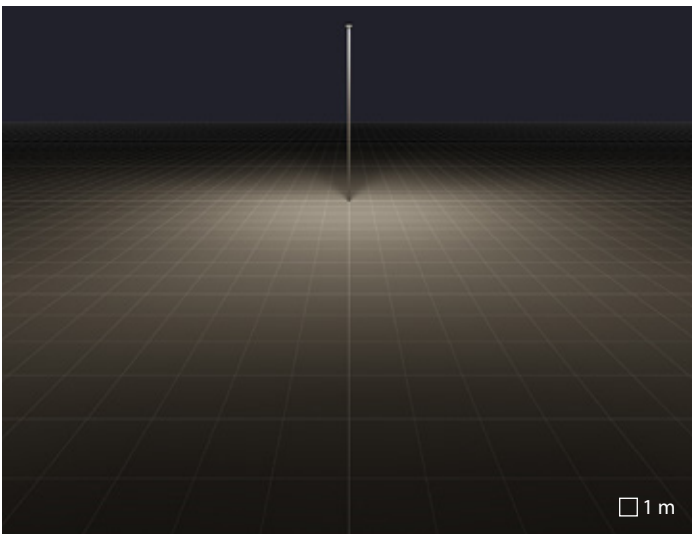

SR/125 óptica vial

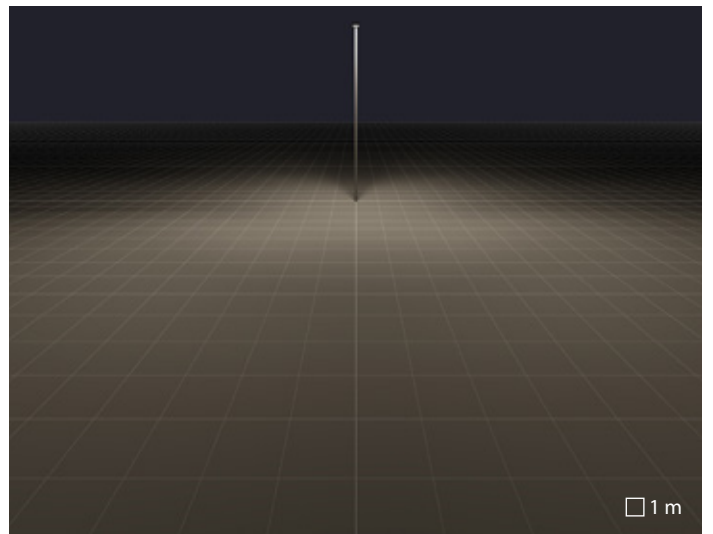

SR/150 óptica vial

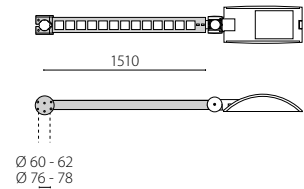
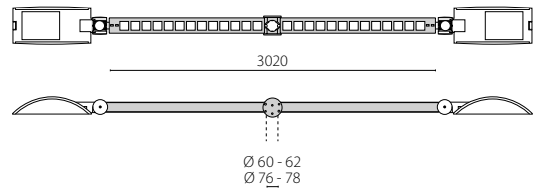
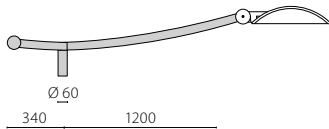
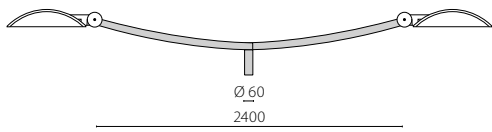

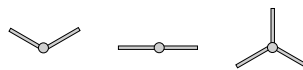
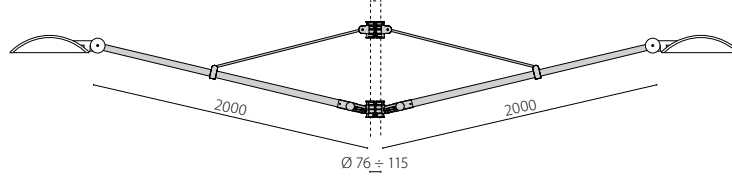
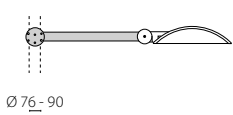
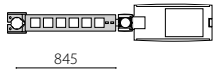
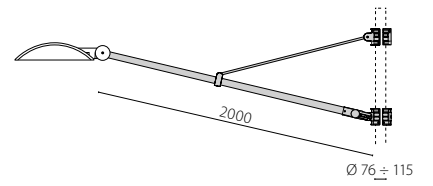
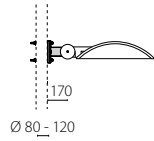
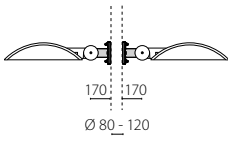
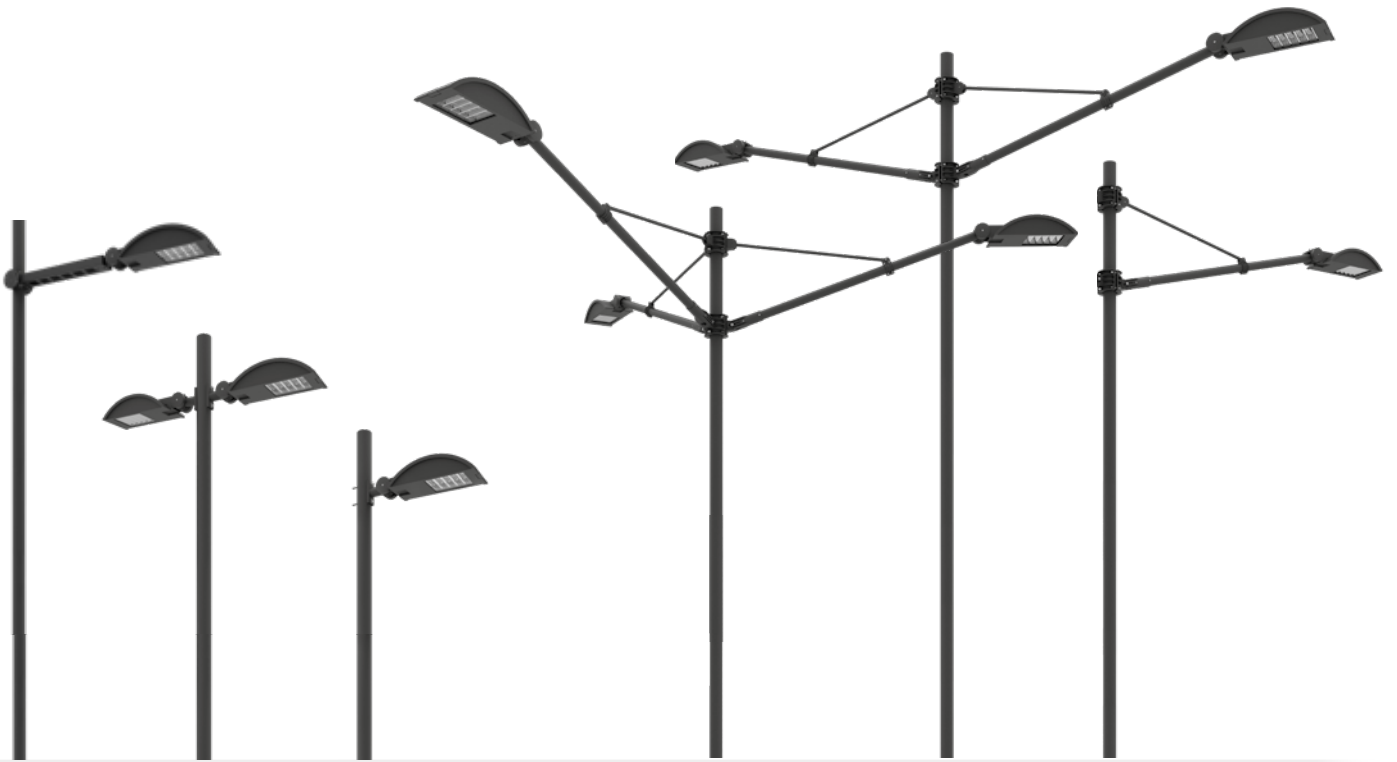

SPIDER+ POST

design Giorgio Lodi

Sencillez, flexibilidad
y funcionalidad

No es fácil proyectar una luminaria que conjugue en una forma simple pero cautivadora las más recientes conquistas tecnológicas. PERFORMANCE iN LIGHTING ha logrado proyectar esta luminaria vial única en su género que puede ser utilizada en cualquier contexto residencial y urbano. La simplicidad de instalación está garantizada por el conector rápido impermeable IP68 que permite a la luminaria permanecer siempre sellada. Las nuevas fuentes luminosas LED con ópticas exclusivas y la posibilidad de orientar el ángulo de la luminaria en el lugar proporcionan la solución ideal para cualquier proyecto.





SPIDER+ POST

design Giorgio Lodi

Proyector LED para interior y exterior, constituido por:

Características mecánicas

- Cuerpo de aluminio fundido a presión pintado con pintura en polvo de poliéster con previo tratamiento de conversión química ISO 9227
- Reflector de aluminio extrapuro brillante y oxidado
- Junta de silicona anti-envejecimiento
- Difusor vidrio plano extraclaro templado, serigrafiado internamente
- El difusor está fijado de forma inamovible al cuerpo mediante un sellador de silicona de alta temperatura
- Tornillería externa de acero inoxidable

Características eléctricas

- Luminaria equipada con alimentador

Instalación

- Luminaria preparada para funcionar con dos niveles de potencia preestablecidos y seleccionables por el usuario final interviniendo en el cable específico presente en el conector rápido
- La fijación al poste para postes Ø 76 mm está disponible como accesorio

Normas / Directivas

- CE
- EAC
- RCM

Garantía

- Garantía de 5 años. Términos de garantía completos en www.performanceinlighting.com
- Marca registrada ®
- Diseño registrado ®





SPIDER+ POST

CARACTERÍSTICAS MECÁNICAS		
IP		IP66
IK		IK06 1J xx3
Dimensiones (mm)		L 350 x H 220 x D 180
Superficie embalaje	EPA - front	0,024 m ²
	EPA - side	0,036 m ²
	EPA - top	0,063 m ²
Peso		Max 3,5 kg
Color		●
INSTALACIÓN		
Pre-cableado		✓
Quick		✓
Instalable en línea continua		-
LED		
Flujo lumen nominal	3000 K	6677 lm
	4000 K	6967 lm
Flujo lumen real	3000 K	5754 lm
	4000 K	6005 lm
CCT - Correlated Color Temperature		3000 K - 4000 K
CRI / SDCM (macadam step)		80/3
Lifetime		L70B10@70000h
ULR<1		✓
CIEn°3>95		✓
ÓPTICAS		
A35/EW óptica asimétrica extra difusora		A35/EW
CARACTERÍSTICAS ELÉCTRICAS		
Potencia		37/51 W
Clase		II
EEl		-
Ta MAX° luminaire		30°
Ta MIN° luminaire		-20°
Regulación 1-10V		-
Regulación DALI		-
COSφ ≥ 0,9		✓
SPD (10kV)		✓
SISTEMAS DE CONTROL		
Reducción de potencia automática		-
Reducción de potencia mando hilo piloto		-
Salida de luz constante		-

● AN-96 / Antracita metalizado / Rugoso



SPIDER+ POST



Conexión eléctrica mediante conector rápido de enchufe-clavija externo IP66, completo de cable, que permite la conexión a la red sin abrir el cuerpo iluminante, realizado en PA66 con contactos de cobre, para cables $\varnothing 6.5 - \varnothing 12$ mm



Fijación al poste en aluminio fundido a presión pintado con polvos de poliéster previo tratamiento de conversión química superficial, para postes $\varnothing 60$ mm



La fijación al poste para postes $\varnothing 76$ mm está disponible como accesorio

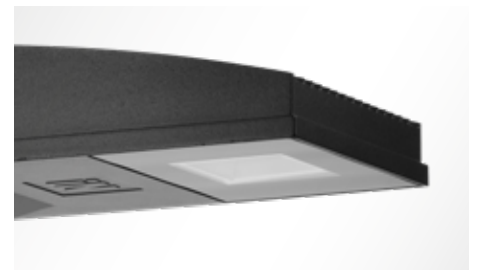

Difusor vidrio plano extraclaro templado, serigrafiado internamente



Reflectores de aluminio extrapuro brillantes y oxidados

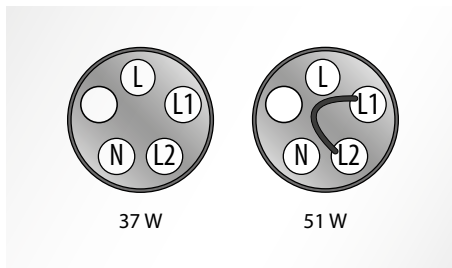

Luminaria preparada para funcionar con dos niveles de potencia preestablecidos y seleccionables por el usuario final interviniendo en el cable específico presente en el conector rápido



SPIDER+ series

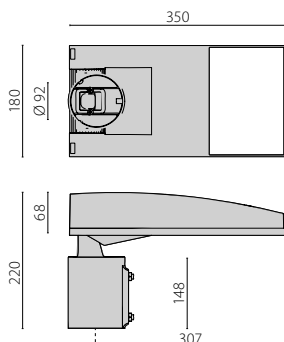

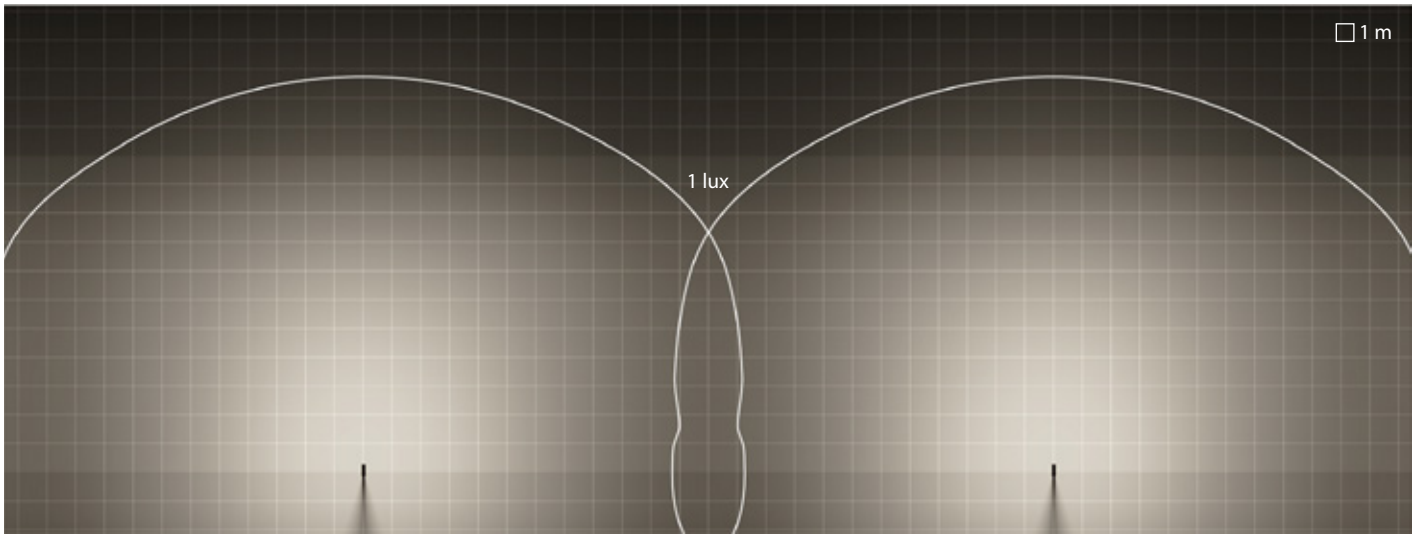

SPIDER+ POST | A35/EW | lineal

Interdistancia entre Luminarias = 24m
 Alcance = 11m
 Altura de montaje = 6m

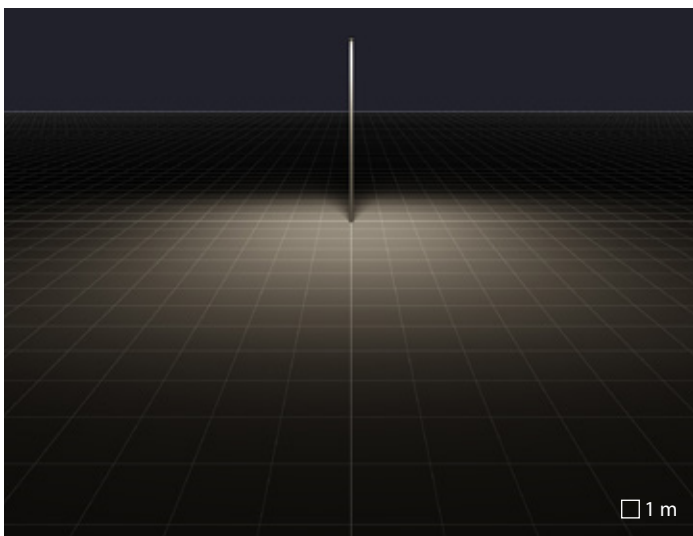

A35/EW óptica asimétrica extra difusora

LUZ SOLO CUANDO ES NECESARIO

Los cambios técnicos y conceptuales producidos en el sector de la iluminación pública para conseguir un mayor ahorro energético también han sido alcanzados por el concepto de "luz solo cuando es necesario". De hecho, las normativas establecen que los niveles luminotécnicos deben adaptarse a las variaciones del tráfico en horas nocturnas, realizando -si fuera necesario- reducciones del flujo luminoso.

Para satisfacer dichas exigencias, las luminarias de Performance iN Lighting ofrecen una completa gama de sistemas de regulación del flujo, tanto para sistemas autónomos como para instalaciones centralizadas, que pueden configurarse en relación con las exigencias del cliente.

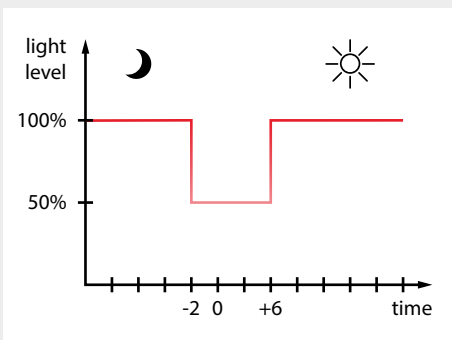

Las luminarias equipadas con alimentador con RPA (reductor de potencia automático), disponen de flujo autónomo, ya que no se requieren cableados adicionales y los perfiles de regulación (hasta cinco), están preprogramados en relación a la "medianoche virtual", es decir, el horario intermedio entre encendido y apagado de las luminarias, calculado durante los primeros tres días de funcionamiento de la instalación.

Ejemplo: supongamos que, en un cierto periodo del año, una instalación se encienda desde las 17:00 h hasta las 6:00 h del día siguiente durante un total de 13 horas; la medianoche virtual coincidirá con la hora 23:30 (13 horas: 2 = 6,5 horas, por lo tanto, 17:00 h + 6,5 horas = 23:30). La configuración de fábrica de Performance iN Lighting, prevé una regulación al 50 % desde dos horas antes a seis horas pasada la medianoche virtual; considerando dichos parámetros, las luminarias serán reguladas al 50 % desde las 21:30 (23:30 - 2 horas), a las 5:30 h (23:30 + 6 horas), del día siguiente.

La medianoche virtual se actualiza periódicamente para adaptarse a las variaciones estacionales de la duración del día y de la noche, permitiendo encender y apagar la instalación con un sensor crepuscular.

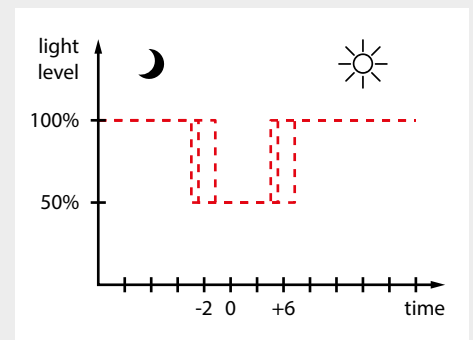

Las luminarias que cuentan con alimentador con RPP (reductor de potencia remoto), disponen de una función que, utilizando un cableado específico (el "cable remoto"), permite reducir el flujo a un nivel preprogramado (la configuración de fábrica es del 50 %).

Aplicando la tensión de red al cable remoto, la luminaria está regulada al valor prefijado, de lo contrario funciona al 100 % del flujo luminoso. Interviniendo en la programación del dispositivo, es posible invertir dicha lógica de funcionamiento; el producto funcionará al 100 % alimentando el cable remoto, en caso contrario se atenuará.

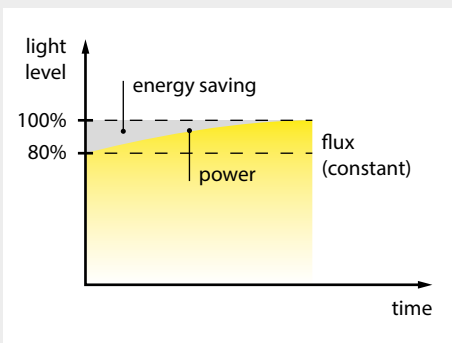

CLO

Las luminarias que cuentan con alimentador con CLO (Constant Light Output), disponen de una función que mantiene el flujo constante durante toda la vida útil de la instalación. LAS LÁMPARAS LED, de hecho, como todas las fuentes luminosas, sufren una disminución en su rendimiento que se debe considerar en el cálculo del factor de mantenimiento y obliga a utilizar los aparatos con un flujo (y por lo tanto un consumo), inicialmente mayor, dado que los niveles luminosos deben ser garantizados para toda la vida útil de la instalación.

Por ejemplo, en una luminaria con disminución del flujo equivalente a L80, el CLO será configurado en modo que el flujo sea reducido al 80 % del valor nominal y se mantenga constante gracias al aumento progresivo de la corriente de alimentación de las lámparas LED para compensar la disminución del rendimiento. Esto implica que un aparato equipado con CLO funcionará siempre con un flujo inferior al valor nominal, que normalmente coincidirá con el valor al final de su vida útil.

Utilizando productos equipados con CLO, no habiendo disminución del flujo, es posible utilizar un coeficiente de mantenimiento mayor y, por ende, conseguir un ahorro energético.

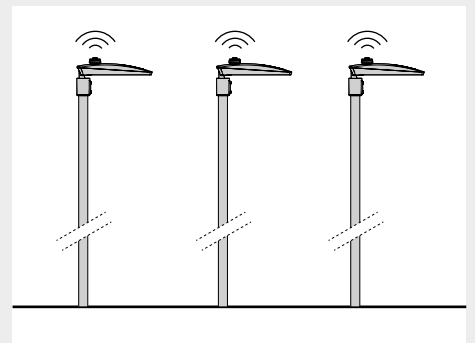

REGULACIÓN PUNTO-PUNTO

En estos tipos de instalación puede existir la necesidad de gestionar la instalación de manera centralizada para modificar los perfiles de regulación, crear situaciones personalizadas en relación con los requerimientos luminotécnicos o efectuar el diagnóstico de los puntos de luz individuales. Para satisfacer dichas exigencias, están disponibles luminarias en versión DALI, 1-10V, o bien, equipadas con socket NEMA o Zhaga Book 18. Performance iN Lighting puede, además, evaluar la instalación, en el interior de sus luminarias, de los módulos de gestión remota (WiFi, líneas de potencia PLC, etc.), según las necesidades del cliente.

EN 13201-2-2015

REQUISITOS DE RENDIMIENTO

La norma define, por medio de requisitos fotométricos, las clases de instalaciones para la iluminación vial. La EN 13201-2-2015 está orientada a las exigencias de visión de los usuarios de la calle, considerando también los aspectos ambientales de la iluminación vial. La norma toma en consideración áreas relevantes para grupos de situaciones de iluminación, áreas de conflicto, medidas cautelares para el tráfico y para el cruce peatonal. Además, suministra información sobre el control del resplandor, el rendimiento cromático, el uso nocturno y la orientación visual.

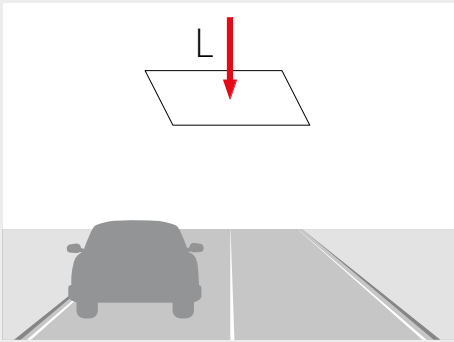

M

Clases para calles con tráfico predominantemente motorizado. La amplitud luminotécnica considerada es la luminancia horizontal media.

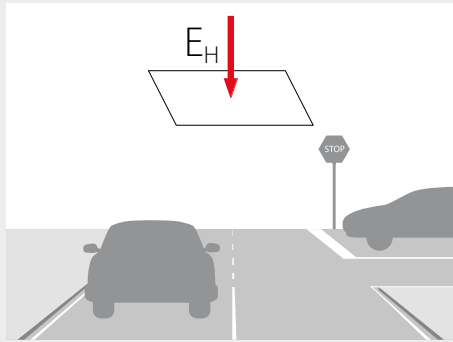

C

Clases para calles con reducida velocidad de circulación y zonas de conflicto como cruces, rotondas, etc. La amplitud luminotécnica considerada es la iluminación horizontal media.

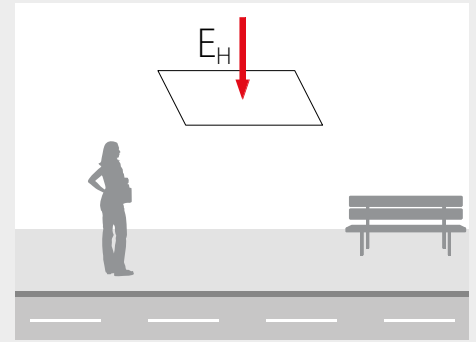

P

Clases para áreas peatonales y/o ciclables, calles residenciales, carriles de emergencia, aparcamientos y aceras. La amplitud luminotécnica considerada es la iluminación horizontal media.

	L (cd/m ²) (≥)	U_0 (≥)	U_1 (≥)	fT_i (%) (≤)	R_g (≥)
M1	2,00	0,40	0,70	10	0,35
M2	1,50	0,40	0,70	10	0,35
M3	1,00	0,40	0,60	15	0,30
M4	0,75	0,40	0,60	15	0,30
M5	0,50	0,35	0,40	15	0,30
M6	0,30	0,35	0,40	20	0,30

	\bar{E} (lx) (≥)	U_0 (≥)	fT_i (%) (≤)
C0	50,0	0,40	10
C1	30,0	0,40	10
C2	20,0	0,40	15
C3	15,0	0,40	15
C4	10,0	0,40	15
C5	7,50	0,40	20

	\bar{E} (lx) (≥)	E_{min} (lx) (≥)	fT_i (%) (≤)
P1	15,0	3,00	20
P2	10,0	2,00	25
P3	7,50	1,50	25
P4	5,00	1,00	30
P5	3,00	0,60	30
P6	2,00	0,40	35
P7	-	-	-

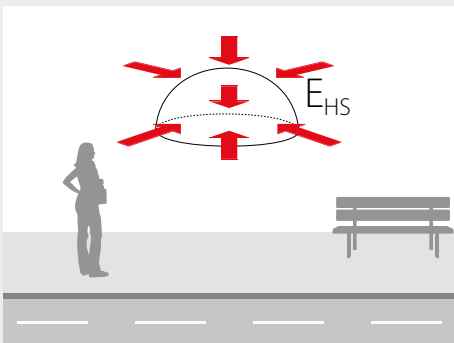

HS

Clases para áreas peatonales y/o ciclables, calles residenciales, carriles de emergencia, aparcamientos y aceras. La amplitud luminotécnica considerada es la iluminación hemisférica media.

	E_{hs} (lx) (\geq)	U_0 (\geq)
HS1	5,00	0,15
HS2	2,50	0,15
HS3	1,50	0,15
HS4	-	-

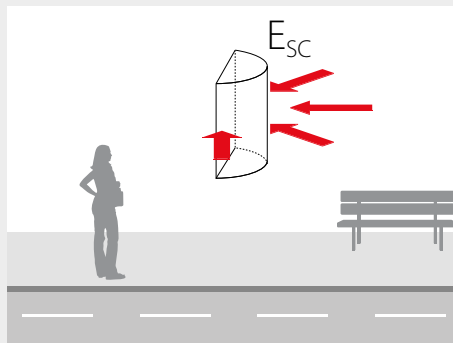

SC

Clases adicionales en áreas peatonales en las cuales, por razones de seguridad, se requiere el reconocimiento de la cara. La amplitud luminotécnica considerada es la iluminancia semicilíndrica mínima puntual.

	$E_{sc,min}$ (lx) (\geq)
SC1	10,0
SC2	7,50
SC3	5,00
SC4	3,00
SC5	2,00
SC6	1,50
SC7	1,00
SC8	0,75
SC9	0,50

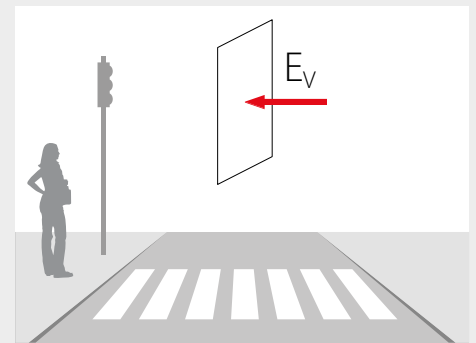

EV

Categoría adicional en áreas en las cuales es necesario poner atención en elementos verticales, como cruces peatonales y áreas de conflicto. La amplitud luminotécnica considerada es la iluminancia vertical mínima puntual.

	$E_{v,min}$ (lx) (\geq)
EV1	50,00
EV2	30,00
EV3	10,00
EV4	7,50
EV5	5,00
EV6	0,50

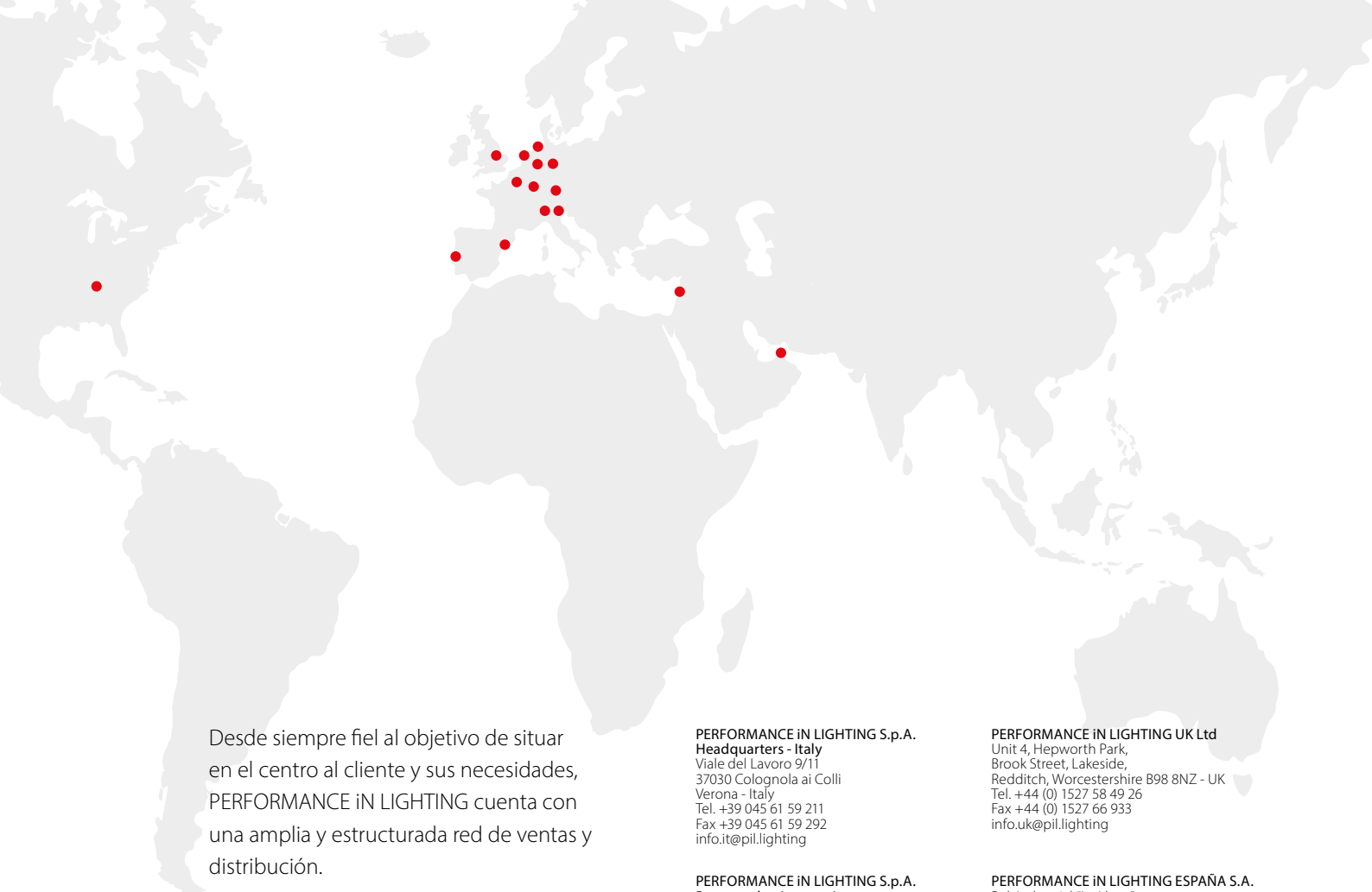

Desde siempre fiel al objetivo de situar en el centro al cliente y sus necesidades, PERFORMANCE IN LIGHTING cuenta con una amplia y estructurada red de ventas y distribución.

Además de una presencia histórica en los mercados europeos donde operan las filiales de producción, el grupo exporta activamente sus productos a más de 100 países.

PERFORMANCE IN LIGHTING S.p.A.
Headquarters - Italy
Viale del Lavoro 9/11
37030 Colognola ai Colli
Verona - Italy
Tel. +39 045 61 59 211
Fax +39 045 61 59 292
info.it@pil.lighting

PERFORMANCE IN LIGHTING S.p.A.
Bergamo business unit
Via Provinciale 57
24050 Ghisalba
Bergamo - Italy
Tel. +39 0363 94 06 11
Fax +39 0363 94 06 90
info.it@pil.lighting

PERFORMANCE IN LIGHTING GmbH
Headquarters - Germany
Stapelner Str. 1+3
38644 Goslar - Germany
Tel. +49 (0) 5321 3777 0
Fax +49 (0) 5321 3777 99
info.de@pil.lighting

PERFORMANCE IN LIGHTING GmbH
München business unit
Hauptstraße 27
82008 Unterhaching - Germany
Tel. +49 (0) 89/66 54 76 87 230
Fax +49 (0) 89/66 54 76 87 19
info.de@pil.lighting

PERFORMANCE IN LIGHTING GmbH
Düsseldorf business unit
Leichlinger Str. 14
40764 Langenfeld - Germany
Tel. +49 (0) 21 73/2 71 99 10
Fax +49 (0) 21 73/2 71 99 29
info.de@pil.lighting

PERFORMANCE IN LIGHTING BE
Chaussée de Haecht, 1880
Haachtsesteenweg, 1880
1130 Bruxelles / Brussel - Belgium
Tel. + 32 2 705 51 51
Fax + 32 2 705 12 87
info.be@pil.lighting

PERFORMANCE IN LIGHTING NEDERLAND
Ronde Tocht 1 C
1507 CC Zaandam - The Netherlands
Tel. + 31 75 6708 706
info.nl@pil.lighting

PERFORMANCE IN LIGHTING FRANCE S.A.S.
Parc d'Activités de la Couronne des Prés
107 Avenue des Pâtis - CS 50608 Epône
78417 Aubergenville Cedex - France
Tel. +33 1 3090 5360
Fax +33 1 3090 1681
info.fr@pil.lighting

PERFORMANCE IN LIGHTING UK Ltd
Unit 4, Hepworth Park,
Brook Street, Lakeside,
Redditch, Worcestershire B98 8NZ - UK
Tel. +44 (0) 1527 58 49 26
Fax +44 (0) 1527 66 933
info.uk@pil.lighting

PERFORMANCE IN LIGHTING ESPAÑA S.A.
Pol. Industrial "La Llana"
c/Pont de Can Claverí, 58
08191 Rubí (Barcelona) - Spain
Tel. +34 93 699 5554
Fax +34 93 699 5045
info.es@pil.lighting

PERFORMANCE IN LIGHTING PORTUGAL
Estrada da Circunvalação 3558 / 3560
4435-186 Porto - Portugal
Tel. +351 229 770 624
Fax +351 229 770 699
info.pt@pil.lighting

PERFORMANCE IN LIGHTING FINLAND Oy
Tikkurikuja 1
00750 Helsinki - Finland
Tel. +358 10422 1860
Fax +358 10422 1861
info.fi@pil.lighting

PERFORMANCE IN LIGHTING USA, Inc.
2621 Keys Pointe
Conyers GA 30013 - USA
Phone +1 770 822 2115
Fax +1 770 822 9925
info.usa@pil.lighting

PERFORMANCE IN LIGHTING - ISRAEL
Moshav Hagar Meshke 401, P.O.B. 9102 P.T.
Tel. +972 3 93 40 350
Fax +972 3 93 40 350
Mob +972 53 2280477

PERFORMANCE IN LIGHTING MIDDLE EAST
Dubai Airport Free Zone
P.O.Box. 371818, Dubai, U.A.E.
Tel. +971 4 2395146
info.me@pil.lighting



PERFORMANCE iN LIGHTING S.p.A

Viale del Lavoro 9/11

37030 Colognola ai Colli (VR) - Italy

T +39 045 61 59 211

F +39 045 61 59 393

www.performanceinlighting.com